

▶ BHS9800CM
KSE998290M
KSK998230T
KSK998290B
KSK998290M

CS **Návod k použití**
Parní trouba

USER MANUAL

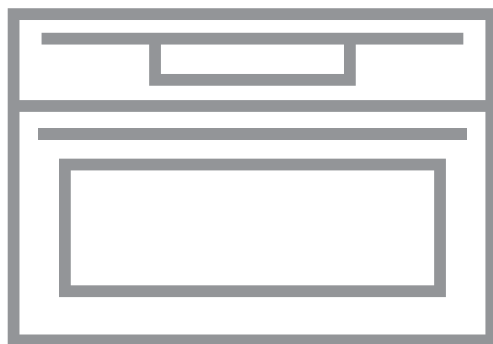

AEG

PRO DOKONALÉ VÝSLEDKY

Děkujeme vám, že jste si zvolili výrobek značky AEG. Aby vám bezchybně sloužil mnoho let, vyrobili jsme jej s pomocí inovativních technologií, které usnadňují život, a vybavili funkcemi, které u obyčejných spotřebičů nespíš nenajdete. Aby vám sloužil co nejlépe, stačí věnovat pár minut čtení.

Navštivte naše webové stránky:



Rady k používání, brožury, poradce při potížích a informace o servisu a opravách získáte na:

www.aeg.com/support



Zaregistrujte svůj spotřebič a získajte lepší servis:

www.registreaeg.com



Nákup příslušenství, spotřebního materiálu a originálních náhradních dílů pro váš spotřebič:

www.aeg.com/shop



Stáhněte si aplikaci **My AEG Kitchen**, kde naleznete další recepty, rady a pokyny pro odstraňování potíží.



PÉČE O ZÁKAZNÍKY A SERVIS

Doporučujeme používat originální náhradní díly.

V případě kontaktování našeho autorizovaného servisního střediska mějte u sebe následující údaje: Model, PNC, sériové číslo.

Tyto informace naleznete na typovém štítku.

 Varování / Důležité bezpečnostní informace

 Všeobecné informace a rady

 Informace o ochraně životního prostředí

OBSAH

1. BEZPEČNOSTNÍ INFORMACE.....	4	3.2 Příslušenství.....	10
1.1 Bezpečnost dětí a zranitelných osob.....	4	4. OVLÁDACÍ PANEL.....	11
1.2 Všeobecné bezpečnostní informace.....	5	4.1 Přehled ovládacího panelu.....	11
2. BEZPEČNOSTNÍ POKYNY	6	4.2 Displej.....	12
2.1 Instalace.....	6	5. PŘED PRVNÍM POUŽITÍM.....	13
2.2 Připojení k elektrické síti.....	7	5.1 První čištění	13
2.3 Použití.....	8	5.2 První připojení.....	13
2.4 Čištění a údržba.....	8	5.3 Bezdrátové připojení 	13
2.5 Vaření v páře.....	9	5.4 Softwarové licence.....	14
2.6 Vnitřní osvětlení.....	9	5.5 Jak nastavit: Tvrdost vody.....	14
2.7 Servis.....	9	6. DENNÍ POUŽÍVÁNÍ.....	15
2.8 Likvidace.....	9	6.1 Jak nastavit: Pečící funkce.....	15
3. POPIS SPOTŘEBIČE.....	10	6.2 Zásobník na vodu.....	16
3.1 Celkový pohled.....	10	6.3 Jak použít: Zásobník na vodu.....	16

6.4 Pokyny pro nastavení: Steamify - Parní pečicí funkce.....	17	11.4 Připomínka čištění.....	32
6.5 Jak nastavit: Režim vakuového vaření.....	18	11.5 Jak čistit: Zásobník na vodu.....	32
6.6 Jak nastavit: Podporované Vaření.....	19	11.6 Pokyny k použití: Odstraňování vod. kamene.....	33
6.7 Pečicí funkce.....	19	11.7 Připomínka odstranění vodního kamene.....	34
6.8 Poznámky k tématu: Vlhký horkovzduch.....	22	11.8 Pokyny k použití: Proplachování.....	35
7. FUNKCE HODIN.....	22	11.9 Připomínka sušení.....	35
7.1 Popis funkcí hodin.....	22	11.10 Pokyny k použití: Sušení.....	35
7.2 Jak nastavit: Funkce hodin.....	23	11.11 Jak odstranit a nainstalovat: Dvíčka.....	35
8. POUŽITÍ PŘÍSLUŠENSTVÍ.....	25	11.12 Jak vyměnit: Osvětlení.....	36
8.1 Vkládání příslušenství.....	25	12. ODSTRAŇOVÁNÍ ZÁVAD.....	37
8.2 Pečicí sonda.....	25	12.1 Co dělat, když.....	37
8.3 Pokyny k použití: Pečicí sonda.....	26	12.2 Jak spravovat: Chybové kódy.....	40
9. DOPLŇKOVÉ FUNKCE.....	27	12.3 Servisní údaje.....	41
9.1 Jak uložit: Oblíbené.....	27	13. ENERGETICKÁ ÚČINNOST.....	41
9.2 Automatické vypnutí.....	27	13.1 Informace o výrobku a Informační list výrobku dle nařízení EU o ekodesignu a energetických štítcích ...	41
9.3 Chladicí ventilátor.....	28	13.2 Úspora energie.....	42
10. TIPY A RADY.....	28	14. STRUKTURA NABÍDKY.....	43
10.1 Doporučení k pečení.....	28	14.1 Nabídka.....	43
10.2 Vlhký horkovzduch.....	28	14.2 Dílčí nabídka pro: Čištění.....	43
10.3 Vlhký horkovzduch – doporučená příslušenství.....	29	14.3 Dílčí nabídka pro: Funkce.....	44
10.4 Tabulky vaření pro zkušební.....	30	14.4 Dílčí nabídka pro: Připojení.....	44
11. ČIŠTĚNÍ A ÚDRŽBA.....	30	14.5 Dílčí nabídka pro: Nastavení.....	45
11.1 Poznámky k čištění.....	30	14.6 Dílčí nabídka pro: Obsluha.....	45
11.2 Jak vyjmout: Roštové drážky	31	15. JE TO SNADNÉ!.....	46
11.3 Jak používat: Čištění párou.....	31	16. POZNÁMKY K OCHRANĚ ŽIVOTNÍHO PROSTŘEDÍ.....	48



Změny vyhrazeny.

1. ⚠️ BEZPEČNOSTNÍ INFORMACE

Tento návod si pečlivě přečtěte ještě před instalací spotřebiče a jeho prvním použitím. Výrobce nenese odpovědnost za žádný úraz ani škodu v důsledku nesprávné instalace nebo použití. Návod k použití vždy uchovávejte na bezpečném a přístupném místě pro jeho budoucí použití.

1.1 Bezpečnost dětí a zranitelných osob

- Tento spotřebič smí používat děti starší osmi let nebo osoby se sníženými fyzickými, smyslovými nebo duševními schopnostmi nebo osoby bez patřičných zkušeností a znalostí, pouze pokud tak činí pod dozorem nebo obdrželi instrukce týkající se bezpečného provozu spotřebiče, a pokud rozumí rizikům spojeným s provozem spotřebiče. Děti mladší osmi let a osoby s rozsáhlým a komplexním postižením bez stálého dozoru udržujte z dosahu spotřebiče.

- Nenechte děti hrát si se spotřebičem a mobilními zařízeními s My AEG Kitchen .
- Všechny obaly uschovejte mimo dosah dětí a řádně je zlikvidujte.
- VAROVÁNÍ: Spotřebič a jeho přístupné části se při použití zahřívají na vysokou teplotu. Během používání a chladnutí udržujte spotřebič mimo dosah dětí a domácích zvířat.
- Je-li spotřebič vybaven dětskou bezpečnostní pojistkou, doporučuje se ji aktivovat.
- Čištění a uživatelskou údržbu spotřebiče by neměly provádět děti bez dozoru.

1.2 Všeobecné bezpečnostní informace

- Spotřebič je určen výhradně pro přípravu jídel.
- Tento spotřebič je určen k použití v běžném domácím použití.
- Tento spotřebič lze používat v kancelářích, hotelových pokojích, motelech, agropenzionech a v podobných ubytovacích zařízeních, kde využití nepřesahuje (průměrnou) úroveň využití v domácnosti.
- Tento spotřebič smí instalovat a výměnu kabelu provádět jen kvalifikovaná osoba.
- Nepoužívejte spotřebič, dokud není nainstalován do vestavné konstrukce.
- Před prováděním jakékoli údržby vždy spotřebič odpojte od napájení.
- Je-li napájecí kabel poškozený, smí ho vyměnit pouze výrobce, autorizované servisní středisko nebo osoby s podobnou příslušnou kvalifikací. Jinak by mohlo dojít k úrazu elektrickým proudem.
- VAROVÁNÍ: Před výměnou žárovky se ujistěte, že je spotřebič vypnutý, abyste zabránili možnému úrazu elektrickým proudem.

BEZPEČNOSTNÍ POKYNY

- **VAROVÁNÍ:** Spotřebič a jeho přístupné části se při použití zahřívají na vysokou teplotu. Nedotýkejte se topných článků ani vnitřních ploch spotřebiče.
- Při vkládání nebo vyjímání příslušenství či nádobí vždy používejte kuchyňské chňapky.
- Používejte pouze pečicí sondu doporučenou k tomuto spotřebiči.
- Chcete-li odstranit drážky na rošty, vytáhněte z bočních stěn nejdřív jejich přední část a poté zadní část. Drážky na rošty nainstalujte stejným postupem v opačném pořadí.
- K čištění spotřebiče nepoužívejte čisticí zařízení na páru.
- K čištění skleněných dvířek nepoužívejte drsné čisticí prostředky nebo ostré kovové škrabky. Mohly by poškrábat povrch, což by mohlo následně vést k rozbití skla.

2. BEZPEČNOSTNÍ POKYNY

2.1 Instalace



VAROVÁNÍ!

Tento spotřebič smí instalovat jen kvalifikovaná osoba.

- Odstraňte veškerý obalový materiál.
- Poškozený spotřebič neinstalujte ani nepoužívejte.
- Řiďte se pokyny k instalaci dodanými spolu s tímto spotřebičem.
- Při přemísťování spotřebiče buďte vždy opatrní, protože je těžký. Vždy používejte ochranné rukavice a uzavřenou obuv.
- Netahejte spotřebič za držadlo.
- Spotřebič nainstalujte na bezpečném a vhodném místě, které splňuje požadavky na instalaci.
- Dodržujte minimální vzdálenosti od ostatních spotřebičů a nábytku.
- Před instalací spotřebiče ověřte, zda se jeho dvířka otevírají bez omezení.
- Spotřebič je vybaven elektrickým chladicím systémem. Musí být zapojen do elektrické sítě.
- Vestavná jednotka musí splňovat požadavky na stabilitu dle normy DIN 68930.

Minimální výška skříňky (minimální výška skříňky pod pracovní deskou)	444 (460) mm
Šířka skříňky	560 mm
Hloubka skříňky	550 (550) mm

Výška přední části spotřebiče	455 mm
Výška zadní části spotřebiče	440 mm
Šířka přední části spotřebiče	595 mm
Šířka zadní části spotřebiče	559 mm
Hloubka spotřebiče	567 mm
Vestavná hloubka spotřebiče	546 mm
Hloubka s otevřenými dvířky	882 mm
Minimální velikost ventilačního otvoru. Otvor umístěný na spodní zadní straně	560x20 mm
Délka napájecího síťového kabelu. Kabel se nachází v pravém rohu zadní strany	1500 mm
Montážní šrouby	3.5x25 mm

2.2 Připojení k elektrické síti



VAROVÁNÍ!

Hrozí nebezpečí požáru nebo úrazu elektrickým proudem.

- Veškerá elektrická připojení by měla být provedena kvalifikovaným elektrikářem.
- Spotřebič musí být uzemněn.
- Zkontrolujte, zda údaje na typovém štítku souhlasí s parametry elektrické sítě.
- Vždy používejte správně instalovanou síťovou zásuvku s ochranou proti úrazu elektrickým proudem.
- Nepoužívejte rozbočovací zástrčky ani prodlužovací kabely.
- Dbejte na to, abyste nepoškodili napájecí kabel a síťovou zástrčku. Jestliže potřebujete přivodní kabel vyměnit, musí výměnu provést námi autorizované servisní středisko.
- Síťové kabely se nesmí dotýkat nebo se nacházet v blízkosti dvířek spotřebiče nebo výklenku pod spotřebičem, obzvláště je-li spotřebič v provozu nebo jsou-li dvířka horká.
- Ochrana před úrazem elektrickým proudem u živých či izolovaných částí musí být připevněna tak, aby nešla odstranit bez použití nástrojů.
- Síťovou zástrčku zapojte do síťové zásuvky až na konci instalace spotřebiče. Po instalaci musí zůstat síťová zástrčka nadále dostupná.
- Pokud je síťová zásuvka uvolněná, nezapojujte do ni síťovou zástrčku.
- Neodpojujte spotřebič ze zásuvky tahem za kabel. Vždy tahejte za zástrčku.
- Používejte pouze správná izolační zařízení: ochranné vypínače vedení, pojistky (pojistky šroubového typu se musí odstranit z držáku), ochranné zemnicí jističe a stykače.

BEZPEČNOSTNÍ POKYNY

- Je nutné instalovat vhodný vypínač nebo izolační zařízení k řádnému odpojení všech napájecích vodičů spotřebiče. Toto izolační zařízení musí mít mezeru mezi kontakty alespoň 3 mm širokou.
- Spotřebič se dodává se síťovou zástrčkou a napájecím kabelem.

2.3 Použití



VAROVÁNÍ!

Hrozí nebezpečí zranění, popálení, úrazu elektrickým proudem či výbuchu.

- Neměňte technické parametry spotřebiče.
- Ujistěte se, že větrací otvory nejsou zablokované.
- Během provozu nenechávejte spotřebič bez dozoru.
- Po každém použití spotřebič vypněte.
- Pokud je spotřebič v provozu, buďte při otevírání jeho dvířek opatrní. Může uniknout horký vzduch.
- Nepoužívejte spotřebič, máte-li vlhké ruce, nebo když je v kontaktu s vodou.
- Na otevřená dvířka netlačte.
- Nepoužívejte spotřebič jako pracovní nebo odkládací plochu.
- Dvířka spotřebiče otvírejte opatrně. Používáte-li přísady obsahující alkohol, může vzniknout směr alkoholu a vzduchu.
- Při otvírání dvířek nesmí být v blízkosti spotřebiče jiskry ani otevřený oheň.
- Do spotřebiče, do jeho blízkosti nebo na spotřebič neumísťujte hořlavé předměty nebo předměty nasáklé hořlavinami.
- Své heslo k síti Wi-Fi s nikým nesdílejte.



VAROVÁNÍ!

Hrozí nebezpečí poškození spotřebiče.

- Aby nedošlo k poškození nebo změnám barvy smaltu:
 - Nepokládejte nádoby ani jiné předměty přímo na dno spotřebiče.
 - Nepokládejte hliníkovou fólii přímo na dno vnitřku spotřebiče.
 - Nenalévejte vodu přímo do horkého spotřebiče.
 - Po dokončení přípravy jídla nenechávejte ve spotřebiči vlhké talíře ani jídlo.
 - Při vkládání nebo vyjímání příslušenství buďte opatrní.
- Barevné změny na smaltovaném povrchu nebo nerezové oceli nemají vliv na výkon spotřebiče.
- Při pečení vláčných moučníků použijte hluboký plech. Ovočné šťávy mohou zanechat trvalé skvrny.
- Vždy vařte se zavřenými dvířky spotřebiče.
- Je-li spotřebič instalován za nábytkovým panelem (např. dvířky), dvířka nábytku nesmí být nikdy zavřená, když je spotřebič v provozu. Za zavřeným nábytkovým panelem může docházet k nárůstu horka a vlhka, což může následně poškodit spotřebič, pouzdro nebo podlahu. Nezavírejte nábytkový panel, dokud spotřebič po použití zcela nevychladne.

2.4 Čištění a údržba



VAROVÁNÍ!

Hrozí nebezpečí poranění, požáru nebo poškození spotřebiče.

- Před čištěním nebo údržbou spotřebič vždy vypněte a vytáhněte síťovou zástrčku ze zásuvky.

- Přesvědčte se, že spotřebič už vychladl. Mohlo by dojít k prasknutí skleněných panelů.
- Poškozené skleněné panely okamžitě vyměňte. Kontaktujte autorizované servisní středisko.
- Při snímání dvířek spotřebiče buďte opatrní. Dvířka jsou těžká!
- Spotřebič čistěte pravidelně, abyste zabránili poškození materiálu jeho povrchu.
- Vyčistěte spotřebič vlhkým měkkým hadrem. Používejte pouze neutrální mycí prostředky. Nepoužívejte prostředky s drsnými částicemi, drátěnky, rozpouštědla nebo kovové předměty.
- Použijete-li sprej do trouby, řiďte se bezpečnostními pokyny uvedenými na jeho balení.

2.5 Vaření v páře



VAROVÁNÍ!

Hrozí nebezpečí poranění nebo poškození spotřebiče.

- Horká pára může způsobit popálení:
 - Je-li funkce zapnutá, buďte při otevírání dvířek spotřebiče opatrní. Může dojít k úniku páry.
 - Po ukončení vaření v páře otvírejte dvířka spotřebiče opatrně.

2.6 Vnitřní osvětlení



VAROVÁNÍ!

Nebezpečí úrazu elektrickým proudem!

- Pokud jde o žárovku (žárovky) v tomto spotřebiči a samostatně prodávané náhradní žárovky: Tyto žárovky jsou navrženy tak, aby odolaly extrémním fyzickým podmínkám v domácích spotřebičích, ať už jde o teplotu, vibrace či vlhkost, nebo jsou určeny k signalizaci informací o provozním stavu spotřebiče. Nejsou určeny k použití v jiných spotřebičích a nejsou vhodné k osvětlení místností v domácnosti.
- Tento výrobek obsahuje světelný zdroj s třídou energetické účinnosti G.
- Používejte pouze žárovky se stejnými vlastnostmi .

2.7 Servis

- Je-li nutná oprava spotřebiče, obraťte se na autorizované servisní středisko.
- Používejte pouze originální náhradní díly.

2.8 Likvidace



VAROVÁNÍ!

Hrozí nebezpečí úrazu či udušení.

- Pro informace ohledně správné likvidace spotřebiče se obraťte na místní úřady.
- Odpojte spotřebič od elektrické sítě.
- Odřízněte síťový kabel v blízkosti spotřebiče a zlikvidujte jej.
- Odstraňte dveřní západku, abyste zabránili uvěznění dětí a domácích zvířat ve spotřebiči.

3. POPIS SPOTŘEBIČE

3.1 Celkový pohled

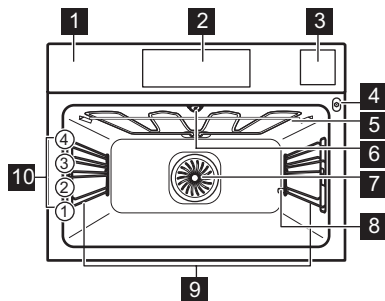

- 1 Ovládací panel
- 2 Displej
- 3 Zásobník na vodu
- 4 Zásuvka pro pečící sondu
- 5 Topné těleso
- 6 Osvětlení
- 7 Ventilátor
- 8 Vývod hadice odstraňování vod. kamene
- 9 Zasouvací mřížka, vyjímatelné
- 10 Polohy mřížky

3.2 Příslušenství

Tvarovaný rošt

Pro nádoby na pečení, koláčové formy, pečeně.

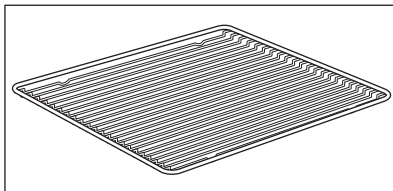

Plech na pečení

Pro koláče a sušenky.

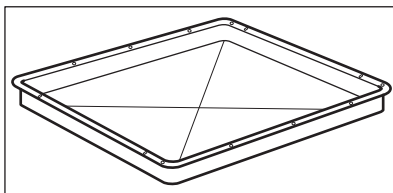

Hluboký pekáč/plech

K pečení a opékání jídel nebo jako plech na zachytávání tuku.

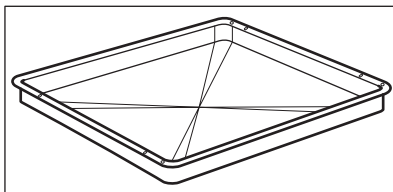

Pečící sonda

Slouží k měření teploty uvnitř pokrmu.

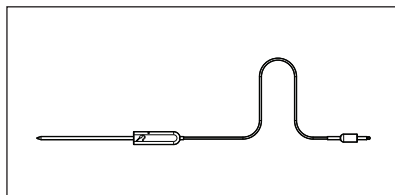

Sada pro vaření v páře

Jedna neděrovaná a jedna děrovaná nádoba na potraviny.

Sada pro vaření v páře odvádí kondenzovanou vodu z jídla během jeho přípravy v páře.

Používejte ji k přípravě zeleniny, ryb, kuřecích prsou. Tato sada není vhodná pro jídla, která je zapotřebí namáčet ve vodě, např. rýže, polenta, těstoviny.

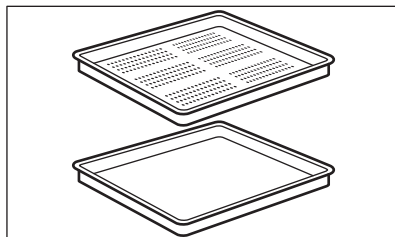

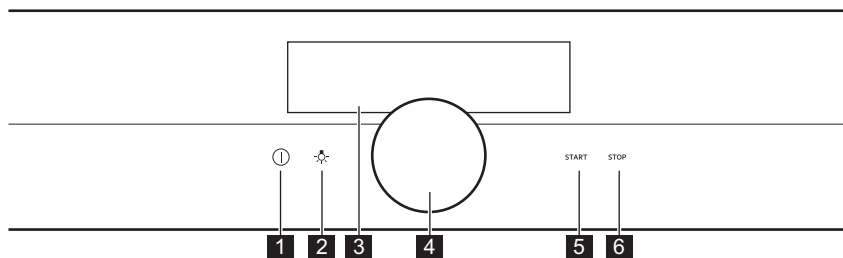

4. OVLÁDACÍ PANEL

4.1 Přehled ovládacího panelu



1	Zapnout / Vypnout	Stisknutím a podržením zapnete a vypnete spotřebič.
2	Spínač osvětlení	Slouží k zapnutí a vypnutí osvětlení.
3	Displej	Zobrazí aktuální nastavení spotřebiče.
4	Otočný volič	Chcete-li spotřebič nastavit.
5	START	Slouží k zapnutí zvolené funkce.
6	STOP	Slouží k vypnutí zvolené funkce.







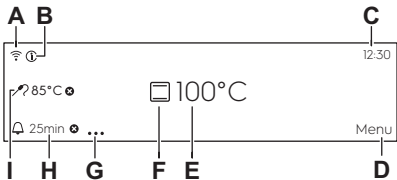

OVLÁDACÍ PANEL

 <p>Podržte</p>	 <p>Mačkejte tlačítko</p>	 <p>Podržte a otočte</p>
<p>Zapněte hlavní displej.</p>	<p>Potvrďte nastavení nebo otevřete zvolenou dílčí nabídku.</p>	<p>Upravte nastavení a procházejte nabídkami.</p>

4.2 Displej

 <p>The diagram shows a control panel display with the following elements labeled A through I:</p> <ul style="list-style-type: none"> A: WiFi icon B: Information icon C: Time icon (12:30) D: Menu icon E: Temperature icon (100°C) F: Cooking function icon G: Timer icon (25min) H: Clock icon I: Probe icon 	<p>Displej s maximálním počtem nastavených funkcí.</p> <ul style="list-style-type: none"> A. WiFi (pouze u vybraných modelů) B. Informace C. Denní čas D. Nabídka E. Teplota F. Pečicí funkce G. Funkce časovače H. Časovač I. Pečicí sonda (pouze u vybraných modelů)
---	---

Ukazatele na displeji

<p>Zvukový signál Ukazatele funkce – když skončí nastavený čas pečení, zazní zvukový signál.</p>				
 <p>Funkce je zapnutá.</p>	 <p>Funkce je zapnutá. Pečení se automaticky vypne.</p>	 <p>Zvukový signál je vypnutý.</p>		
<p>Ukazatele časovače</p>				
 <p>Časovač se spustí později.</p>	 <p>Časovač se spustí po zavření dvířek spotřebiče.</p>	 <p>Ke zrušení nastavení.</p>	 <p>Časovač se spustí, když spotřebič dosáhne nastavené teploty.</p>	 <p>Časovač se spustí při spuštění trouby.</p>
<p>WiFi ukazatel – spotřebič lze připojit k síti Wi-Fi.</p>				
 <p>WiFi připojení je zapnuté.</p>				

Dálkové ovládání ukazatel – spotřebič lze ovládat na dálku.



Dálkové ovládání je zapnuté.

5. PŘED PRVNÍM POUŽITÍM



VAROVÁNÍ!

Viz kapitoly o bezpečnosti.

5.1 První čištění

<p>Krok 1</p>	<p>Krok 2</p>	<p>Krok 3</p>
<p>Odstraňte ze spotřebiče veškeré příslušenství a vyjímatelné drážky na rošty.</p>	<p>Spotřebič a příslušenství otřete pouze hadříkem z mikrovlna namočeným v roztoku teplé vody a šetrného mycího prostředku.</p>	<p>Příslušenství a vyjímatelné drážky na rošty vložte do spotřebiče.</p>

5.2 První připojení

Po prvním připojení se na displeji zobrazí uvítací zpráva.

Musíte nastavit: Jazyk, Displej jas, Hlasitost zv. signalizace, Tvrdost vody, Denní čas, bezdrátové připojení.

5.3 Bezdrátové připojení

K připojení spotřebiče potřebujete:

- Bezdrátová síť s připojením k internetu.
- Mobilní zařízení připojené ke stejné bezdrátové síti.

<p>Krok 1</p>	<p>Stáhněte si mobilní aplikaci My AEG Kitchen a v dalších krocích se řiďte pokyny.</p>
<p>Krok 2</p>	<p>Zapněte spotřebič.</p>
<p>Krok 3</p>	<p>Vyberte: Nabídka / Nastavení / Připojení.</p>
<p>Krok 4</p>	<p>Vyberte: WiFi. Stiskněte ovladač.</p>

PŘED PRVNÍM POUŽITÍM

Krok 5	Zvolte bezdrátovou síť s připojením k internetu. Bezdrátový modul spotřebiče se spustí do 90 sekund.
---------------	--

Frekvence	2,4 GHz WLAN
	2412–2484 MHz
Protokol	IEEE 802.11b DSSS/802.11g/n OFDM
Maximální výkon	EIRP < 20 dBm (100 mW)





5.4 Softwarové licence

Software tohoto produktu obsahuje součásti založené na bezplatném softwaru a softwaru z otevřeného zdroje. AEG potvrzuje přínos otevřeného softwaru a robotických komunit do projektu vývoje.





Chcete-li získat přístup ke zdrojovému kódu těchto bezplatných softwarových součástí a softwarových součástí z otevřeného zdroje, jejichž licenční podmínky vyžadují publikování, a prohlédnout si veškeré informace o autorském právu a příslušné licenční podmínky, navštivte: <http://aeg.opensoftwarerepository.com> (složka GTM3).

5.5 Jak nastavit: Tvrdość vody

Po zapojení trouby do sítě musíte nastavit stupeň tvrdosti vody. Použijte zkušební papír dodaný se sadou pro vaření v páře.

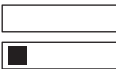
			
Krok 1	Krok 2	Krok 3	Krok 4
Zkušební papír vložte do vody na zhruba jednu sekundu. Zkušební papír nedávejte pod tekoucí vodu.	Ze zkušební papíru otřepete přebytečnou vodu.	Po jedné minutě zkontrolujte tvrdost vody dle níže uvedené tabulky.	Nastavte stupeň tvrdosti vody: Nabídka / Nastavení / Nastavení / Tvrdość vody.
 Barvy na zkušebním papíru se budou dále měnit. Nekontrolujte tvrdost vody později než jednu minutu po provedení zkoušky.			
Stupeň tvrdosti vody můžete změnit v nabídce: Nastavení / Nastavení / Tvrdość vody.			

Tabulka uvádí rozsah tvrdosti vody (dH) s odpovídajícím ukládáním vápníku a klasifikací vody. Nastavte stupeň tvrdosti vody podle tabulky.

Tvrdość vody		Zkušební pa- pír	Ukládání váp- níku (mmol/l)	Ukládání váp- níku (mg/l)	Klasifikace vody
Stupeň	dH				
1	0 - 7		0 - 1.3	0 - 50	měkká
2	8 - 14		1.4 - 2.5	51 - 100	středně tvrdá
3	15 - 21		2.6 - 3.8	101 - 150	tvrdá
4	≥ 22		≥ 3,9	≥ 151	velmi tvrdá

Když stupeň tvrdości dodávané vody dosáhne hodnoty 4, naplňte zásobník na vodu neperlivou lahvovou vodou.

6. DENNÍ POUŽÍVÁNÍ



VAROVÁNÍ!

Viz kapitoly o bezpečnosti.

6.1 Jak nastavit: Pečicí funkce

Krok 1	Zapněte troubu.
Krok 2	Stiskněte a podržte ovladač. Na displeji se zobrazí výchozí pečicí funkce.
Krok 3	Zvolte symbol pečicí funkce a stisknutím ovladače přejděte do dílčí nabídky.
Krok 4	Zvolte pečicí funkci a stiskněte ovladač.
Krok 5	Vyberte: °C. Stiskněte ovladač. Na displeji se zobrazí nastavení teploty.
Krok 6	Otočením a stisknutím ovladače nastavte teplotu.
Krok 7	Stiskněte: START . Pečicí sonda – sondu lze připojit kdykoliv před nebo během procesu přípravy.
STOP – stisknutím vypnete pečicí funkci.	
Krok 8	troubu vypněte.

6.2 Zásobník na vodu

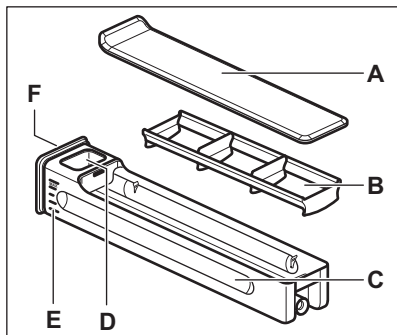

- A. Víko
- B. Vlnolam
- C. Zásuvka
- D. Otvor pro plnění vodou
- E. Stupnice
- F. Přední kryt

6.3 Jak použít: Zásobník na vodu

<p>Krok 1</p>	<p>Stiskněte přední kryt zásobníku na vodu.</p>	
<p>Krok 2</p>	<p>Naplňte zásobník na vodu na maximální úroveň. Lze tak učinit dvěma způsoby:</p> <p>A: Zásobník na vodu ponechte uvnitř trouby a vylijte z něj vodu.</p>	<p>B: Vyjměte zásobník na vodu z trouby a naplňte ho z vodovodního kohoutku.</p>
<p>Krok 3</p>	<p>Zásobník přenášejte ve vodorovné poloze, abyste zabránili rozlití vody.</p>	
<p>Krok 4</p>	<p>Když zásobník na vodu naplníte, vložte ho do stejné polohy. Stiskněte přední kryt, dokud zásobník na vodu není uvnitř trouby.</p>	
<p>Krok 5</p>	<p>Po každém použití zásobník na vodu vyprázdněte.</p>	



POZOR!

Dbejte, aby zásobník na vodu nebyl v blízkosti horkého povrchu.

6.4 Pokyny pro nastavení: Steamify - Parní pečicí funkce

Krok 1	Zapněte troubu.
Krok 2	Vyberte:  . Stisknutím ovladače nastavte parní pečicí funkci.
Krok 3	Vyberte: °C. Stisknutím ovladače nastavte teplotu. Na displeji se zobrazí nastavení teploty.
Krok 4	Nastavte teplotu a potvrďte stisknutím ovladače. Typ parní pečicí funkce závisí na nastavené teplotě.
Pára pro parní přípravu 50–100 °C	Pro přípravu zeleniny, obilovin, luštěnin, mořských plodů, paštik terrine a dezertů v páře.
Pára pro dušení 105–130 °C	K pečení dušeného masa nebo ryb, chleba a drůbeže stejně jako tvarohových koláčů a dušených/zapékaných jídel.
Pára pro křupavou kůrku 135–150 °C	Pro maso, dušená/zapékaná jídla, plněnou zeleninu, ryby a zapékání. Díky kombinaci páry a horkého vzduchu maso získá křehkou a šťavnatou strukturu a zároveň křupavou kůrku. Pokud nastavíte časovač, funkce grilu se automaticky zapne během posledních minut pečení, aby se pokrm jemně zapekl.
Pára pro pečení 155–230 °C	Pro pečení masa a moučných jídel, ryb, drůbeže, plněného malého listového pečiva, koláčů, muffinů, zapékání, přípravu zeleninových pokrmů a pekařských výrobků. Pokud nastavíte časovač a vložíte jídlo na první polohu roštu, automaticky se během posledních minut pečení zapne funkce spodního ohřevu, která pokrmu dodá křupavý spodek.
Krok 5	Stisknutím víčka zásobník na vodu otevřete a vyjměte.

DENNÍ POUŽÍVÁNÍ

Krok 6	<p>Zásobník na vodu naplňte studenou vodou na maximální úroveň (asi 950 ml). Zásoba vody vystačí přibližně na 50 minut. Řiďte se stupnicí na zásobníku na vodu.</p> <div style="border: 1px solid black; padding: 5px;"><p> VAROVÁNÍ! Používejte pouze studenou kohoutkovou vodu. Nepoužívejte filtrovanou (demineralizovanou) nebo destilovanou vodu. Nepoužívejte jiné tekutiny. Do zásobníku na vodu nenalévejte hořlavé či alkoholické tekutiny.</p></div>
Krok 7	<p>V případě potřeby otřete vnějšík zásobníku na vodu měkkým hadříkem. Zatlačte zásobník na vodu do původní polohy.</p>
Krok 8	<p>Stiskněte: START . Pára se objeví přibližně za 2 minuty. Když trouba dosáhne nastavené teploty, zazní zvukový signál.</p>
Krok 9	<p>Když dojde v zásobníku voda, zazní signál. Doplňte zásobník na vodu. Na konci pečení chladicí ventilátor pracuje rychleji, aby odstranil páru. Na konci doby pečení zazní zvukový signál.</p>
Krok 10	<p>troubu vypněte.</p>
Krok 11	<p>Po každém dokončení pečení zásobník na vodu vyprázdněte.</p>
Krok 12	<p>Uvnitř trouby může docházet ke kondenzaci zbytkové vody. Po dokončení pečení opatrně otevřete dvířka. Jakmile trouba vychladne, vysušte její vnitřek pomocí měkkého hadříku.</p>

6.5 Jak nastavit: Režim vakuového vaření

Krok 1	<p>Zapněte troubu.</p>
Krok 2	<p>Zvolte symbol pečicí funkce a stisknutím ovladače přejděte do dílčí nabídky.</p>
Krok 3	<p>Vyberte:  . Stiskněte ovladač.</p>
Krok 4	<p>Vyberte: Časovač. Stiskněte ovladač.</p>
Krok 5	<p>Otočením a stisknutím ovladače nastavte čas.</p>
Krok 6	<p>Vyberte: °C. Stiskněte ovladač.</p>
Krok 7	<p>Otočením a stisknutím ovladače nastavte teplotu.</p>

Krok 8	Stiskněte: START .
Krok 9	Může docházet ke kondenzaci zbytkové vody na vakuových sáčcích a vnitřku trouby. Po ukončení pečení opatrně otevřete dvířka trouby. K vyjmutí vakuových sáčků použijte talíř a utěrku. Po vychladnutí trouby odstraňte vodu ze dna vnitřku pomocí houbičky. Osušte vnitřek měkkým hadříkem.

6.6 Jak nastavit: Podporované Vaření

Každý pokrm v této podnabídce má doporučenou funkci a teplotu. Můžete upravit čas a teplotu. U některých pokrmů můžete také péct pomocí:

- Pečicí sonda



Úroveň, na kterou je pokrm připraven:

- Nepropečené nebo Méně
- Středně velké
- Dobře propečené nebo Více







Krok 1	Zapněte troubu.
Krok 2	Vyberte: Nabídka. Stiskněte ovladač.
Krok 3	Vyberte: Podporované Vaření. Stiskněte ovladač.
Krok 4	Zvolte pokrm nebo druh jídla a potvrďte stisknutím ovladače.
Krok 5	Stiskněte: START .

6.7 Pečicí funkce



STANDARDNÍ







Pečicí funkce	Použití
 Gril	Ke grilování tenkých kusů potravin a opékání chleba.
 Turbo gril	K pečení velkých kusů masa nebo drůbeže s kostmi na jedné úrovni. K zapékání a pečení dozlatova.

DENNÍ POUŽÍVÁNÍ



Pečicí funkce	Použití
 Pravý horký vzduch	K pečení jídla na dvou úrovních současně a k sušení potravin. Nastavte teplotu trouby o 20 – 40 °C nižší než při použití funkce Horní/spodní ohřev.
 Mražené potraviny	K přípravě polotovarů do křupava (např. hranolek, amerických brambor nebo jarních závitků).
 Horní/spodní ohřev	K pečení a opékání jídel na jedné úrovni trouby.
 Pizza	K pečení pizzy. K intenzivnějšímu opečení dozlatova a dosažení křupavého korpusu.
 Spodní ohřev	K pečení koláčů s křupavým korpusem a zavařování potravin.
 Steamify	Páru použijte k přípravě pokrmů v páře, dušení, jemnému pražení a pečení a opékání.

SPECIALITY







Pečicí funkce	Použití
 Zavařování	K zavařování zeleniny (např. nakládané zeleniny).
 Sušení	K sušení krájeného ovoce, zeleniny a hub.
 Příprava jogurtu	K přípravě jogurtu. Osvětlení je při této funkci vypnuté.

Pečící funkce	Použití
 Ohřev talířů	K předehřátí talířů k servírování.
 Rozmrazování	K rozmrazování potravin (zeleniny a ovoce). Doba rozmrazování závisí na množství a velikosti zmražených potravin.
 Gratinované pokrmy	Pro pokrmy jako lasagne nebo zapečené brambory. K zapékání a pečení dozlatova.
 Nízkoteplotní pečení	K přípravě měkkých a šťavnatých pečení.
 Uchovat teplé	K udržení teploty jídla.
 Vlhký horkovzduch	Tato funkce slouží k úspoře energie při pečení. Při použití této funkce se teplota ve vnitřku trouby může lišit od nastavené teploty. Je využito zbytkové teplo. Může dojít ke snížení tepelného výkonu. Další informace naleznete v kapitole „Denní používání“, Poznámky: Vlhký horkovzduch.

PÁRA

Pečící funkce	Použití
 Režim vakuového vaření	Název funkce se vztahuje k metodě vaření ve vakuově uzavřených plastových sáčcích při nízkých teplotách. Další informace naleznete v části Vaření SousVide níže a v kapitole „Tipy a rady“ s tabulkami vaření.
 Regenerace	Opakovaný ohřev potravin párou zabraňuje vysoušení povrchu. Teplo je rozváděno šetrným a rovnoměrným způsobem, což umožňuje obnovit chuť a aroma právě připravených potravin. Tuto funkci lze použít k opětovnému ohřevu potravin přímo na talíři. Pomocí různých poloh roštů můžete opětovně ohřívat více než jeden talíř najednou.

FUNKCE HODIN

Pečící funkce	Použití
 Pečení chleba	Pomocí této funkce můžete připravovat chléb a housky s velmi dobrými profesionálními výsledky co do křupavosti, barvy a kůrky.
 Kynutí těsta	K urychlení kynutí těsta. Brání vysychání povrchu těsta a udržuje jeho pružnost.
 Vaření v páře	K přípravě zeleniny, příloh či ryb v páře
 Vysoká vlhkost	Tato funkce je vhodná pro přípravu delikátních pokrmů jako jsou krémy, koláče s náplní, paštiky terrine a ryby.
 Střední vlhkost	Tato funkce je vhodná pro vaření dušeného a restovaného masa a také chleba a sladkého kynutého těsta. Díky kombinaci páry a ohřevu získá maso šťavnatou a jemnou texturu a pečivo z kynutého těsta získá křupavý a lesklý povrch.
 Nízká vlhkost	Tato funkce je vhodná pro maso, drůbež, jídlo z trouby a dušená/zapékaná jídla. Díky kombinaci páry a ohřevu získá maso křehkou a šťavnatou strukturu spolu s křupavým povrchem.

6.8 Poznámky k tématu: Vlhký horkovzduch

Tato funkce byla použita ke splnění energetické třídy a požadavků na ekodesign (podle směrnice EU 65/2014 a EU 66/2014). Testy podle normy: IEC/EN 60350-1.

Dvířka trouby by měla být během pečení zavřená, aby nedošlo k přerušení funkce a aby trouba fungovala co nejsporněji.

Pokud používáte tuto funkci, osvětlení se automaticky vypne po 30 sekundách.





Pokyny k pečení najdete v kapitole „Tipy a rady“, Vlhký horkovzduch. Pro obecná doporučení ohledně úspory energie viz kapitolu „Energetická účinnost“, Úspora energie.

7. FUNKCE HODIN

7.1 Popis funkcí hodin

Funkce hodiny	Použití
Čas pečení	K nastavení délky přípravy jídla. Maximum je 23 h 59 min.

Funkce hodiny	Použití
Kritéria spuštění	K nastavení začátku počítání časovače.
Ukončit akci	K nastavení toho, co se stane po dokončení počítání časovače.
Odložený start	K odložení startu nebo konce přípravy jídla.
Prodloužení doby pečení	K prodloužení doby přípravy.
Připomínka	K nastavení odpočítávání času. Maximum je 23 h 59 minut. Tato funkce nemá žádný vliv na provoz spotřebiče.

Kritéria spuštění	Poznámka
-	Časovač se spustí, když jej zapnete.
	Časovač se spustí po zavření dvířek.
	Časovač se spustí, když začne příprava jídla.
	Časovač se spustí, když spotřebič dosáhne nastavené teploty.
	Časovač se spustí ve stanovenou dobu.

7.2 Jak nastavit: Funkce hodin

Jak nastavit hodiny	
Krok 1	Zvolte: Denní čas. Stiskněte ovladač.
Krok 2	Otočením ovladače nastavte hodiny. Stiskněte ovladač.

Jak nastavit dobu přípravy	
Krok 1	Zvolte pečicí funkci a nastavte teplotu.
Krok 2	Zvolte: Časovač.

FUNKCE HODIN

Jak nastavit dobu přípravy	
Krok 3	Otočením ovladače nastavte čas. Stiskněte ovladač.
Krok 4	Zvolte: Ukončit akci. Stiskněte ovladač. Časovač začne okamžitě odpočítávat.

Jak zvolit spuštění / ukončení vaření	
Krok 1	Zvolte pečicí funkci a nastavte teplotu.
Krok 2	Vyberte: ● ● ● . Stiskněte ovladač.
Krok 3	Zvolte: Kritéria spuštění. Stiskněte ovladač.
Krok 4	Zvolte: Ukončit akci. Stiskněte ovladač.

Jak odložit začátek a konec přípravy	
Krok 1	Vyberte: ● ● ● . Stiskněte ovladač.
Krok 2	Zvolte: Kritéria spuštění / Později. Stiskněte ovladač.
Krok 3	Otočením ovladače nastavte čas zahájení. Stiskněte ovladač.
Krok 4	Otočením ovladače nastavte čas ukončení. Stiskněte ovladač.
Krok 5	Zvolte: Ukončit akci. Stiskněte ovladač.

Jak odložit začátek bez nastavení konce přípravy	
Krok 1	Vyberte: ● ● ● . Stiskněte ovladač.
Krok 2	Zvolte: Kritéria spuštění / Později.
Krok 3	Otočením ovladače nastavte čas zahájení. Dvojím stisknutím ovladače potvrďte volbu.

Jak prodloužit dobu přípravy	
Když zbývá 10 % doby přípravy a jídlo se nezdá být hotové, můžete prodloužit dobu přípravy. Také můžete změnit funkci trouby.	

Jak prodloužit dobu přípravy	
Krok 1	Zvolte: Časovač.
Krok 2	K prodloužení doby přípravy stiskněte symbol upřednostňovaného času a volbu potvrďte stisknutím ovladače.
Krok 3	Také můžete stisknout upřednostňovanou pečicí funkci a stisknutím ovladače ji změnit.

8. POUŽITÍ PŘÍSLUŠENSTVÍ



VAROVÁNÍ!

Viz kapitoly o bezpečnosti.

8.1 Vkládání příslušenství

Malý zářez nahoře zajišťuje vyšší bezpečnost. Tyto zářezy také fungují jako ochrana proti překlopení. Vysoký okraj kolem roštu slouží jako ochrana proti sklouznutí varných nádob z roštu.

Tvarovaný rošt:

Rošt zasuňte mezi vodící lišty drážek roštů a ujistěte se, že nožičky směřují dolů.

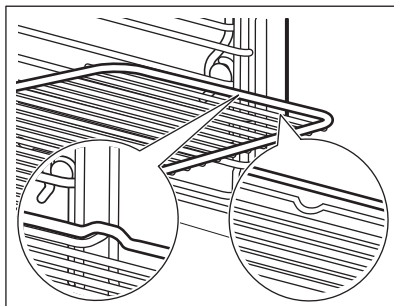

Plech na pečení / Hluboký pekáč:

Zasuňte plech mezi drážky zvolené úrovně roštu.

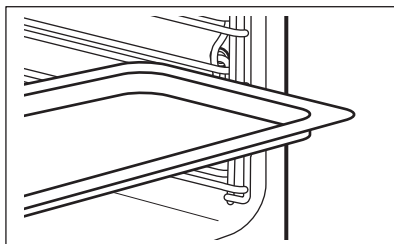

8.2 Pečicí sonda

Pečicí sonda – měří teplotu uvnitř pokrmu. Použití je možné u každé pečicí funkce.

POUŽITÍ PŘÍSLUŠENSTVÍ

Lze nastavit dvě teploty:



Teplota trouby: minimálně 120 °C.



Teplota ve středu pokrmu.

Pro dosažení nejlepších výsledků:

Příspěvky by měly mít pokojovou teplotu.



Nepoužívejte pro tekuté pokrmy.

V průběhu přípravy musí zůstat v pokrmu.

Trouba vypočítá přibližný čas konce pečení. Ten závisí na množství pokrmu, nastavené funkci trouby a teplotě.

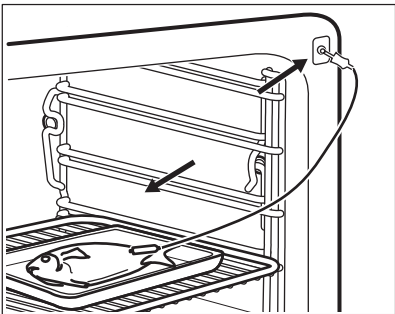
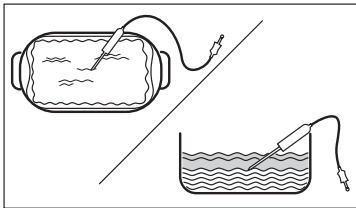
8.3 Pokyny k použití: Pečicí sonda

Krok 1	Zapněte troubu.
Krok 2	Nastavte pečicí funkci a v případě potřeby teplotu trouby.
Krok 3	Vložte: Pečicí sonda.
Maso, drůbež a ryby	Dušená/zapékaná jídla
Zasuňte hrot Pečicí sonda do středu masa nebo ryby, pokud možno do nejsilnější části. Ujistěte se, že alespoň 3/4 Pečicí sonda spočívá uvnitř pokrmu.	Zasuňte hrot Pečicí sonda přesně uprostřed hrnce. Pečicí sonda během pečení musí držet stabilně na jednom místě. Abyste toho dosáhli, použijte pevnou přísadu. Okraj zapékačské misky použijte k podepření silikonové rukojeti Pečicí sonda. Špička Pečicí sonda by se neměla dotýkat dna zapékačské misky.
	

Krok 4	Zasuňte Pečicí sonda do zásuvky na přední straně trouby. Displej zobrazí aktuální teplotu: Pečicí sonda.
Krok 5	 – zvolte a stisknutím ovladače nastavte teplotu pečicí sondy ve středu pokrmu.
Krok 6	Stisknutím ovladače nastavte upřednostňovanou volbu pečicí sondy: <ul style="list-style-type: none"> • Zvukový signál – jakmile střed pokrmu dosáhne nastavené teploty, zazní zvukový signál. • Zvukový signál a ukončení pečení – jakmile střed pokrmu dosáhne nastavené teploty, zazní zvukový signál a trouba se vypne.
Krok 7	Otočením ovladače zvolte funkci. Stisknutím ovladače potvrďte výběr.
Krok 8	Stiskněte: START . Jakmile pokrm dosáhne nastavené teploty, zazní zvukový signál. Můžete se rozhodnout skončit nebo pokračovat v přípravě jídla, abyste zajistili, že je pokrm dobře propečený.
Krok 9	Odpojte Pečicí sonda zástrčku ze zásuvky a vyjměte pokrm z trouby. <div style="border: 1px solid black; padding: 5px; margin-top: 10px;">  VAROVÁNÍ! Hrozí nebezpečí popálení, protože Pečicí sonda se zahřívá. Při vytahování zástrčky a vyjmutí sondy z pokrmu buďte opatrní. </div>

9. DOPLŇKOVÉ FUNKCE

9.1 Jak uložit: Oblíbené

Můžete ukládat svá oblíbená nastavení, jako např. pečicí funkci, dobu pečení, teplotu nebo čisticí funkci. Můžete uložit tři oblíbená nastavení.



Uložená nastavení jsou dostupná v nabídce: Oblíbené.

Krok 1	Zapněte spotřebič.
Krok 2	Zvolte upřednostňované nastavení a stiskněte ovladač.
Krok 3	Vyberte: Nabídka / Oblíbené.
Krok 4	Vyberte: Uložit aktuální nastavení. Otočením ovladače zvolte polohu nastavení.
Krok 5	Stisknutím ovladače přidáte nastavení do seznamu: Oblíbené.

9.2 Automatické vypnutí

Pokud je spuštěna nějaká pečicí funkce a vy nezměníte žádné nastavení, trouba se po určité době z bezpečnostních důvodů vypne.

TIPY A RADY

 (°C)	 (h)
30 - 115	12.5
120 - 195	8.5
200 - 230	5.5

Automatické vypnutí nefunguje s funkcemi: Osvětlení, Pečící sonda, Čas ukončení, Nízkoteplotní pečení.

9.3 Chladicí ventilátor





Když je spotřebič v provozu, chladicí ventilátor se automaticky zapne, aby udržoval povrch spotřebiče chladný. Pokud spotřebič vypnete, chladicí ventilátor bude dál pracovat až do úplného ochlazení spotřebiče.





10. TIPY A RADY

10.1 Doporučení k pečení

<p>Teploty a časy přípravy v tabulkách jsou pouze orientační. Závisí na receptu, kvalitě a množství použitých přísad.</p> <p>Váš spotřebič může péct jinak, než jak jste byli zvyklí u starého spotřebiče. Niže uvedené rady představují doporučená nastavení teploty, délky přípravy a polohy roštu pro specifické druhy pokrmů.</p> <p>Jestliže nemůžete najít nastavení pro konkrétní recept, snažte se vybrat podobný.</p> <p>Více doporučení ohledně vaření naleznete v tabulkách vaření na naší webové stránce. Tipy pro vaření naleznete pomocí výrobního čísla (PNC), které je uvedeno na typovém štítku na předním rámu vnitřku spotřebiče.</p>

10.2 Vlhký horkovzduch

		 (°C)		 (min)
Sladké pečivo, 16 kusů	plech na pečení nebo pěkáč na zachycení tuku	180	2	20 - 30

		 (°C)		 (min)
Piškotová roláda	plech na pečení nebo pekáč na zachycení tuku	180	1	20 - 30
Dort. korp., pišk. těsto	dortový korpus na tvarovaný rošt	180	1	25 - 35
Pošírovaná ryba, 0,3 kg	plech na pečení nebo pekáč na zachycení tuku	180	2	15 - 25
Celá ryba, 0,2 kg	plech na pečení nebo pekáč na zachycení tuku	180	2	20 - 30
Makronky, 24 kusů	plech na pečení nebo pekáč na zachycení tuku	160	1	30 - 40
Muffin, 12 kusů	plech na pečení nebo pekáč na zachycení tuku	180	1	25 - 35
Slané pečivo, 20 kusů	plech na pečení nebo pekáč na zachycení tuku	180	1	25 - 35
Sušenky z křehkého těsta, 20 kusů	plech na pečení nebo pekáč na zachycení tuku	160	1	25 - 35
Ovocné dortíky, 8 kusů	plech na pečení nebo pekáč na zachycení tuku	180	1	15 - 25
Zelenina, pošírovaná, 0,4 kg	plech na pečení nebo pekáč na zachycení tuku	180	2	30 - 40

10.3 Vlhký horkovzduch – doporučená příslušenství

Používejte formy a nádoby z tmavého kovu a s povrchovou vrstvou. Pohlčují teplo lépe než nádoby ze světlého kovu a s reflexní úpravou.

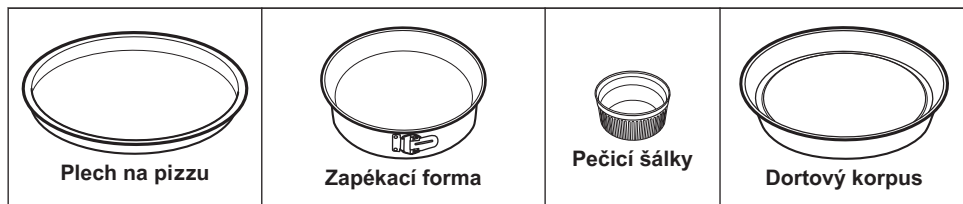

ČIŠTĚNÍ A ÚDRŽBA

Tmavý, nereflexní Průměr 28 cm	Tmavý, nereflexní Průměr 26 cm	Keramika Průměr 8 cm, výška 5 cm	Tmavý, nereflexní Průměr 28 cm
-----------------------------------	-----------------------------------	--	-----------------------------------

10.4 Tabulky vaření pro zkušebny

Informace pro zkušebny

Testy podle normy IEC 60350-1.





Parní funkce

Použijte funkci: Vaření v páře.

Vložte plech na pečení do první polohy roštu.

Použijte druhou polohu roštu.

Nastavte teplotu na 100 °C.

	 Nádoba (Gastronorm)	 kg	 min
Brokolice, předehejte prázdnou troubu	1 x 2/3 děrovaná	0.3	8 - 9
Brokolice, předehejte prázdnou troubu	1 x 2/3 děrovaná	max.	10 - 11
Hrášek, zmražený	1 x 2/3 děrovaná	2	Dokud teplota v nejchladnějším místě nedosáhne 85 °C.

11. ČIŠTĚNÍ A ÚDRŽBA





VAROVÁNÍ!

Viz kapitoly o bezpečnosti.

11.1 Poznámky k čištění

 Čistící pro- středky	Přední stranu spotřebiče očistěte pouze hadříkem z mikrovlákna namočeným v roztoku teplé vody a šetrného mycího prostředku. Spodní část vnitřku trouby očistěte pomocí několika kapek octa a odstraňte zbytky vodního kamene.
	Kovové plochy očistěte pomocí čistícího roztoku.
	Skvrny vyčistěte pomocí šetrného čistícího prostředku.

 <p>Každodenní použití</p>	Vnitřek trouby očistěte po každém použití. Hromadění mastnoty či zbytků jídel může způsobit požár.
	Ve spotřebiči neuchovávejte potraviny déle než 20 minut. Po každém použití vyšete vnitřek spotřebiče pouze hadříkem z mikrovlákna.

 <p>Příslušenství</p>	Všechno příslušenství vyčistěte po každém použití a nechte jej oschnout. Použijte pouze hadřík z mikrovlákna namočený v roztoku teplé vody a šetrného mycího prostředku. Příslušenství nečistěte v myčce nádobí.
	Nepřílnavé příslušenství nečistěte pomocí abrazivních čisticích prostředků nebo ostrých předmětů.

11.2 Jak vyjmout: Roštové drážky

K vyčištění trouby vyjměte drážky na rošty.

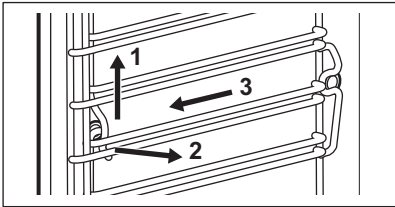
Krok 1	Vypněte troubu a vyčkejte, dokud nevychladne.	
Krok 2	Drážky na rošty opatrně nadzvedněte a vytáhněte z předního úchyty.	
Krok 3	Odtáhněte přední konec konstrukce roštových drážek od postranní stěny.	
Krok 4	Vytáhněte konstrukci roštových drážek ze zadního úchyty.	
Drážky na rošty nainstalujte stejným postupem v opačném pořadí.		

11.3 Jak používat: Čistění párou

Než začnete:		
Vypněte troubu a vyčkejte, dokud nevychladne.	Vyjměte všechno příslušenství a vyjímatelé drážky roštů.	Spodní část vnitřku trouby a vnitřní sklo dvířek očistěte měkkým hadříkem namočeným v roztoku teplé vody a šetrného mycího prostředku.

Krok 1	Naplňte zásobník na vodu na maximální úroveň.
---------------	---

ČIŠTĚNÍ A ÚDRŽBA

Krok 2	Zvolte: Nabídka / Čištění.	
Funkce	Popis	Délka
Čištění párou	Lehké čištění	30 min
Čištění párou plus	Normální čištění Vnitřek trouby postříkejte mycím prostředkem.	75 min
Krok 3	Zapněte funkci. Řiďte se pokyny na displeji. Po ukončení čištění zazní zvukový signál.	
Krok 4	Chcete-li signál vypnout, stiskněte otočný volič.	
❗ Když tato funkce běží, osvětlení je vypnuté.		

Po ukončení čištění:		
Vypněte troubu.	Jakmile je trouba chladná, vysušte její vnitřek pomocí měkkého hadru. Odstraňte zbylou vodu ze zásobníku na vodu.	Dvířka trouby nechte otevřená a vyčkejte, dokud vnitřek trouby nevyschne.

11.4 Připomínka čištění

Zobrazí-li se připomínka, je doporučeno provést čištění.
Použijte funkci: Čištění párou plus.
Připomínku můžete zapnout nebo vypnout v nabídce: Nastavení.

11.5 Jak čistit: Zásobník na vodu

Krok 1	Vyjměte zásobník na vodu z trouby.
---------------	------------------------------------

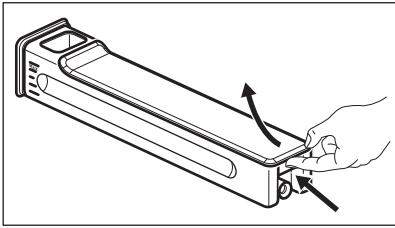
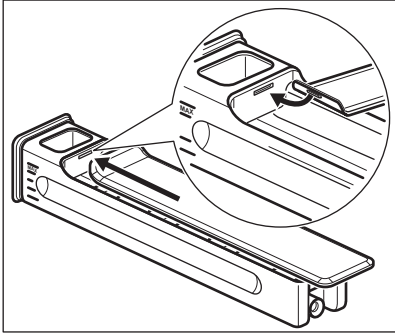
Krok 2	Sejměte víko zásobníku na vodu. Zdvihněte kryt v souladu s výčnělkem v zadní části.	
Krok 3	Odstraňte vlnolam. Táhněte jej z tělesa zásobníku na vodu, dokud se nevyklapne.	
Krok 4	Omyjte součásti zásobníku na vodu pomocí vody a mycího prostředku. Nepoužívejte drsné houbičky a nemyjte zásobník na vodu v myčce nádobí.	
Krok 5	Smontujte zpět zásobník na vodu.	
Krok 6	Naklapněte vlnolam. Zatlačte jej do tělesa zásobníku.	
Krok 7	Sestavte víko. Nejprve zasuňte první záklapku a poté ji tlačte proti tělesu zásobníku.	
Krok 8	Vložte zásobník na vodu.	
Krok 9	Zatlačte zásobník na vodu směrem k troubě, dokud se neuchytí.	

11.6 Pokyny k použití: Odstraňování vod. kamene

Než začnete:		
Vypněte troubu a vyčkejte, dokud nevychladne.	Vyjměte veškeré příslušenství.	Zkontrolujte, zda je zásobník na vodu prázdný.

Trvání první části: zhruba 100 min	
Krok 1	Vložte hluboký plech na první polohu roštu.
Krok 2	Do zásobníku na vodu nalijte 250 ml přípravku na odstranění vodního kamene.
Krok 3	Zbývající objem zásobníku na vodu dolijte plně vodou.
Krok 4	Vyberte: Nabídka / Čištění.

ČIŠTĚNÍ A ÚDRŽBA

Krok 5	Zapněte funkci a řiďte se pokyny na displeji. Spustí se první část odstraňování vodního kamene.
Krok 6	Na konci první části vyprázdněte hluboký plech a vložte jej zpět na první polohu roštu.
Trvání druhé části: zhruba 35 min	
Krok 7	Zásobník na vodu naplňte vodou. Ujistěte se, že uvnitř zásobníku na vodu nezůstaly zbytky prostředku na odstranění vodního kamene. Vložte zásobník na vodu.
Krok 8	Po dokončení funkce hluboký plech vyjměte.
i Když tato funkce běží, osvětlení je vypnuté.	

Po dokončení odstraňování vodního kamene:

troubu vypněte.	Jakmile trouba vychladne, vysušte její vnitřek pomocí měkkého hadříku. Ze zásobníku na vodu odstraňte zbývající vodu.	Dvířka trouby nechte otevřená a vyčkejte, dokud vnitřek trouby nevyschne.
i Pokud v troubě zůstanou nějaké zbytky vodního kamene i po dokončení jeho odstraňování, na displeji se zobrazí výzva k zopakování postupu.		

11.7 Připomínka odstranění vodního kamene

K odstranění vodního kamene vás vyzvou dvě připomínky. Připomínku odstranění vodního kamene nelze vypnout.

Typ	Popis
Měkká připomínka	Doporučí vám, abyste z trouby odstranili vodní kámen.
Tvrdá připomínka	Uloží vám povinnost odstranit z trouby vodní kámen. Pokud neodstráňte vodní kámen z trouby, když se zobrazuje důrazná připomínka, nebudete moci používat parní funkce.
i Tyto připomínky se aktivují při každém vypnutí trouby.	

11.8 Pokyny k použití: Proplachování

Než začnete:	
Vypněte troubu a vyčkejte, dokud nevychladne.	Vyjměte veškeré příslušenství.

Krok 1	Vložte hluboký plech na první polohu roštu.
Krok 2	Zásobník na vodu naplňte vodou.
Krok 3	Vyberte: Nabídka / Čištění / Proplachování. Délka: přibližně 30 min
Krok 4	Zapněte funkci a řiďte se pokyny na displeji.
Krok 5	Po dokončení funkce hluboký plech vyjměte.
 Když tato funkce běží, osvětlení je vypnuté.	

11.9 Připomínka sušení

Po přípravě s funkcí pečení v páře se na displeji zobrazí výzva k vysušení trouby. Stisknutím ANO troubu vysušíte.

11.10 Pokyny k použití: Sušení

Po přípravě s funkcí pečení v páře nebo po čištění párou vysušte vnitřek trouby.

Krok 1	Přesvědčte se, že je trouba chladná.
Krok 2	Vyjměte veškeré příslušenství.
Krok 3	Vyberte nabídku: Čištění / Sušení.
Krok 4	Řiďte se pokyny na obrazovce.

11.11 Jak odstranit a nainstalovat: Dvířka

Dvířka a vnitřní skleněné panely lze za účelem čištění demontovat. Počet skleněných panelů se liší dle modelu.



VAROVÁNÍ!

Dvířka jsou těžká.



POZOR!

Se sklem manipulujte opatrně, především u hran předního skleněného panelu. Sklo může prasknout.

ČIŠTĚNÍ A ÚDRŽBA

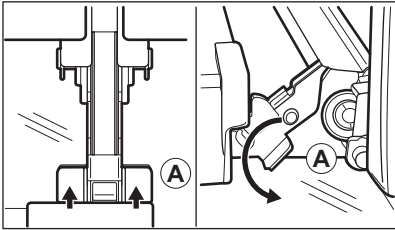
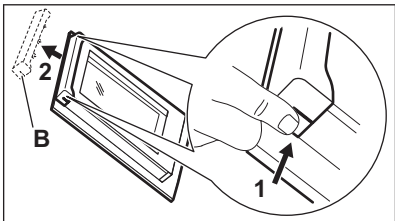
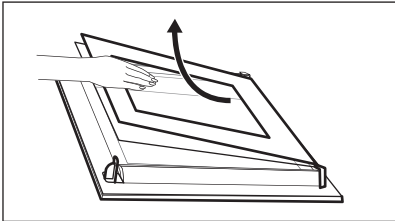
Krok 1	Zcela otevřete dvířka.	
Krok 2	Nadzdvihněte a stiskněte upínací páčky (A) na obou dveřních závěsech až na doraz.	
Krok 3	Privřete dvířka trouby do první polohy otevření (přibližně do úhlu 70°). Podržte dvířka na obou stranách a vytáhněte je směrem šikmo vzhůru od trouby. Dvířka položte vnější stranou dolů na měkkou látku na rovné podložce.	
Krok 4	Uchopte okrajovou lištu (B) na horní straně dvířek na obou stranách a zatlačením směrem dovnitř uvolněte svorku těsnění.	
Krok 5	Vytáhněte okrajovou lištu dopředu a vyjměte ji.	
Krok 6	Uchopte skleněné panely jednu po druhé na jejich horní straně a vytáhněte je z drážek směrem nahoru.	
Krok 7	Skleněný panel omyjte vodou s mycím prostředkem. Skleněný panel pečlivě osušte. Skleněné panely nemyjte v myčce nádobí.	
Krok 8	Po čištění proveďte výše uvedené kroky v opačném pořadí.	
Krok 9	Nejprve nainstalujte menší a potom větší panel a dvířka. Ujistěte se, že jsou skleněné panely vloženy do správné polohy, jinak by se mohl povrch dvířek přehřívát.	

11.12 Jak vyměnit: Osvětlení



VAROVÁNÍ!

Nebezpečí úrazu elektrickým proudem.
Žárovka může být horká.

Před výměnou osvětlení:

Krok 1	Krok 2	Krok 3
Vypněte troubu. Počkejte, dokud trouba nevychladne.	Odpojte troubu od elektrické sítě.	Na dno vnitřku trouby položte utěrku.

Horní žárovka

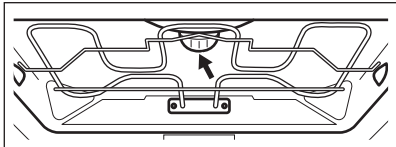
Krok 1	Skleněným krytem otočte a sejměte jej.	
Krok 2	Sejměte kovový kroužek a vyčistěte skleněný kryt.	
Krok 3	K výměně použijte vhodnou žárovku odolnou proti teplotě 300 °C.	
Krok 4	Na skleněný kryt nasadte kovový kroužek.	



12. ODSTRAŇOVÁNÍ ZÁVAD



VAROVÁNÍ!

Viz kapitoly o bezpečnosti.

12.1 Co dělat, když...

 Spotřebič se nezapne nebo se neohřívá	
 Možná příčina	 Řešení
Spotřebič není zapojen do elektrické sítě nebo je zapojen nesprávně.	Zkontrolujte, zda je spotřebič správně zapojený do elektrické sítě.
Hodiny nejsou nastavené.	Nastavte hodiny, podrobnosti viz Funkce hodin kapitola, Pokyny pro nastavení: Funkce hodin.
Dvířka nejsou správně zavřená.	Zcela zavřete dvířka.

ODSTRAŇOVÁNÍ ZÁVAD



Spotřebič se nezapne nebo se neohřívá



Možná příčina



Řešení

Je spálená pojistka.

Zkontrolujte, zda není příčinou závady pojistka. Pokud problém přetrvává, obraťte se na kvalifikovaného elektrikáře.

Spotřebič Dětská bezp. pojistka je zapnutý.

Viz kapitola „Nabídka“, podnabídka pro: Funkce.



Součásti



Popis



Řešení

Spálená žárovka.

Vyměňte žárovku. Podrobnosti naleznete v kapitole „Čištění a údržba“ v části Jak vyměnit: Osvětlení.



Zásobník na vodu nefunguje správně



Popis



Možná příčina



Řešení

Zásobník na vodu po zasunutí do spotřebiče nedrží správně.

Zásobník na vodu jste zcela nezatlačili.

Zásobník na vodu zcela zasuněte do spotřebiče.



Ze zásobníku na vodu vytéká voda.

Nenamontovali jste správně víko nebo vlnolam zásobníku na vodu.

Opětovně namontujte víko a vlnolam zásobníku na vodu.





Potíže s čistícím postupem



 Popis	 Možná příčina	 Řešení
Zásobník na vodu se obtížně čistí.	Víko a vlnolam nebyly odstraněny.	Odstraňte víko a vlnolam.
Po odstranění vodního kamene není v hlubokém pekáči / plechu žádná voda.	Zásobník na vodu nebyl naplněn na maximální úroveň.	Zkontrolujte, zda je v zásobníku na vodu prostředek k odstranění vodního kamene nebo voda.
Po odstranění vodního kamene je na dně vnitřku trouby špinavá voda.	Hluboký pekáč / plech není v roštu správně umístěn.	Odstraňte ze dna spotřebiče zbytkovou vodu a prostředek k odstranění vodního kamene. Příště vložte hluboký pekáč / plech do první polohy roštu.
Po čištění je na dně vnitřku trouby příliš mnoho vody.	Před zahájením čištění jste do spotřebiče dali příliš mnoho čistícího prostředku.	Příště rovnoměrně naneste tenkou vrstvu čistícího prostředku na stěny vnitřku trouby.
Výsledky čištění nejsou uspokojivé.	S čištěním jste začali, když byl spotřebič příliš horký.	Vyčkejte, dokud spotřebič nevychladne. Čištění zopakujte.
	Před čištěním jste ze spotřebiče neodstranili všechno příslušenství.	Vyjměte ze spotřebiče všechno příslušenství. Čištění zopakujte.

Výpadek proudu vždy čištění zastaví. Je-li čištění přerušeno výpadkem proudu, zopakujte jej.





Problémy se signálem Wi-Fi sítě

 Možná příčina	 Řešení
Problém se signálem bezdrátové sítě.	Zkontrolujte, zda je vaše mobilní zařízení připojeno k bezdrátové síti. Zkontrolujte bezdrátovou síť a router. Restartujte router.



 Problémy se signálem Wi-Fi sítě	
 Možná příčina	 Řešení
Byl nainstalován nový router nebo byla změněna konfigurace routeru.	Chcete-li znovu konfigurovat spotřebič a mobilní zařízení, viz část Bezdrátové připojení v kapitole „Před prvním použitím“.
Signál bezdrátové sítě je slabý.	Přesuňte router co nejbližší ke spotřebiči.
Bezdrátový signál je rušen další mikrovlnnou troubou umístěnou poblíž spotřebiče.	Vypněte mikrovlnnou troubu. Nepoužívejte současně další mikrovlnnou troubu a dálkové ovládání spotřebiče. Mikrovlny ruší Wi-Fi signál.

12.2 Jak spravovat: Chybové kódy

Když dojde k chybě software, na displeji se zobrazí chybová zpráva. V této části naleznete seznam problémů, které můžete zvládnout sami.

 Kód a popis	 Řešení
F111 - Pečící sonda není správně zasunutá do zásuvky.	Zcela zasuňte Pečící sonda do zásuvky.
F601 – došlo k problému se WiFi signálem.	Zkontrolujte vaše síťové připojení. Viz část „Před prvním použitím“, Bezdrátové připojení .
F604 – první připojení k WiFi se nezdařilo.	Vypněte a zapněte spotřebič a zkuste to znovu. Viz část „Před prvním použitím“, Bezdrátové připojení .
F908 – systém spotřebiče se nemohl připojit k ovládacímu panelu.	Spotřebič vypněte a zapněte.

Pokud se jedna z těchto chybových zpráv nadále zobrazuje na displeji, znamená to možné vypnutí chybného podsystému. V takovém případě se obraťte na autorizované servisní středisko. Pokud dojde k jedné z těchto chyb, zbývající funkce spotřebiče budou dále fungovat jako obvykle.

 Kód a popis	 Řešení
F131 - teplota snímače generátoru páry je příliš vysoká.	Vypněte spotřebič a počkejte, dokud nevychladne. Spotřebič znovu zapněte.
F144 – snímač v Zásobník na vodu nemůže změřit hladinu vody.	Vyprázdněte Zásobník na vodu a znovu naplňte.
F508 – Zásobník na vodu nefunguje správně.	Spotřebič vypněte a zapněte.
F602, F603 – WiFi není k dispozici.	Spotřebič vypněte a zapněte.

12.3 Servisní údaje

Pokud problém nemůžete vyřešit sami, obraťte se na svého prodejce nebo autorizované servisní středisko.

Potřebné údaje pro servisní středisko najdete na typovém štítku. Typový štítek se nachází na předním rámu vnitřku spotřebiče. Nesundávejte typový štítek z vnitřní části spotřebiče.

Doporučujeme vám zapsat si údaje sem:	
Model (Mod.)
Výrobní číslo (PNC)
Sériové číslo (S.N.)

13. ENERGETICKÁ ÚČINNOST

13.1 Informace o výrobku a Informační list výrobku dle nařízení EU o ekodesignu a energetických štítcích

Jméno dodavatele	AEG
Označení modelu	BHS9800CM 944066804 KSE998290M 944066841 KSK998230T 944066778 KSK998290B 944066842 KSK998290M 944066812
Index energetické účinnosti	61.6
Třída energetické účinnosti	A++

ENERGETICKÁ ÚČINNOST

Spotřeba energie při standardním zatížení, konvenční ohřev	0.89kWh/cyklus	
Spotřeba energie při standardním zatížení, režim nuceného větráku	0.45kWh/cyklus	
Počet dutin	1	
Zdroj tepla	Elektrická energie	
Hlasitost	43l	
Typ trouby	Vestavná trouba	
Hmotnost	BHS9800CM	36.6kg
	KSE998290M	36.6kg
	KSK998230T	36.6kg
	KSK998290B	39.1kg
	KSK998290M	36.6kg

IEC/EN 60350-1 - Elektrické spotřebiče na vaření pro domácnost – část 1: Rozsahy, trouby, parní trouby a grily - Metody měření výkonu.

13.2 Úspora energie



Tento spotřebič je vybaven funkcemi, které vám pomohou ušetřit energii při každodenním vaření.

Ujistěte se, že jsou dvířka spotřebiče při jeho provozu zavřená. Během pečení neotvírejte dvířka spotřebiče příliš často. Těsnění dvířek udržujte čisté a kontrolujte, zda je na svém místě řádně uchyceno.

Pro účinnější úsporu energie používejte kovové nádoby.

Je-li to možné, spotřebič před pečením nepředehřívejte.

Připravujete-li několik jídel najednou, snažte se, aby prodlevy při pečení byly co nejkratší.

Horkovzdušné pečení

Je-li to možné, pro úsporu energie používejte funkce pečení s ventilátorem.

Zbytkové teplo

Je-li spuštěn program s Délka a doba pečení je delší než 30 minut, topné články se u některých funkcí spotřebiče automaticky vypnou dříve.

Ventilátor a osvětlení nadále pracují. Po vypnutí spotřebiče se na displeji zobrazuje zbytkové teplo. Toto teplo můžete využít k udržení teploty jídla.

Je-li doba pečení delší než 30 minut, snižte teplotu spotřebiče na minimum 3–10 minut před koncem pečení. Pečení bude pokračovat i nadále díky zbytkovému teplu uvnitř spotřebiče.

Zbytkové teplo můžete využít k ohřevu jiného jídla.

Uchování teploty jídla

Chcete-li využít zbytkové teplo k uchování teploty pokrmu, zvolte nejnižší možné nastavení teploty. Na displeji se zobrazí ukazatel zbytkového tepla nebo teplota.

Pečení s vypnutým osvětlením

Při pečení vypněte osvětlení. Zapněte ho pouze tehdy, když ho skutečně potřebujete.

Vlhký horkovzduch

Tato funkce slouží k úspoře energie při pečení.

Pokud používáte tuto funkci, osvětlení se automaticky vypne po 30 sekundách. Osvětlení můžete znovu zapnout, ale omezíte tím předpokládanou úsporu energie.

14. STRUKTURA NABÍDKY

14.1 Nabídka

Položka nabídky		Použití
Oblíbené		Zobrazí oblíbená nastavení.
Podporované Vaření		Zobrazí automatické programy.
Čištění		Zobrazí čisticí programy.
Funkce		Slouží k nastavení konfigurace spotřebiče.
Nastavení	Připojení	Slouží ke konfiguraci sítě.
	Nastavení	Slouží k nastavení konfigurace spotřebiče.
	Obsluha	Zobrazuje verzi software a konfiguraci.

14.2 Dílčí nabídka pro: Čištění

Dílčí nabídka	Použití
Čištění párou	Lehké čištění.
Čištění párou plus	Důkladné čištění.
Odstraňování vod. kamene	Vyčištění okruhu generátoru páry od usazeného vodního kamene.

STRUKTURA NABÍDKY

Dílčí nabídka	Použití
Proplachování	Vyčištění okruhu generátoru páry. Po častém vaření v páře použijte propláchnutí.
Sušení	Postup pro vysoušení vnitřku trouby od kondenzace zbývajících po použití parních funkcí.
Připomínka čištění	Připomene vám vyčištění trouby.

14.3 Dílčí nabídka pro: Funkce

Dílčí nabídka	Použití
Osvětlení	Slouží k zapnutí a vypnutí osvětlení.
Viditelná ikona osvětlení	Na obrazovce se zobrazí symbol žárovky.
Dětská bezp. pojistka	Brání náhodnému zapnutí spotřebiče. Pokud je tato možnost zapnutá, zobrazí se tento text Dětská bezp. pojistka na displeji při zapnutí spotřebiče. Abyste mohli spotřebič používat, zvolte písmena kódu v abecedním pořadí.
Rychlé zahřátí	Zkracuje čas zahřívání. Tato funkce je dostupná pouze u některých funkcí spotřebiče.
Ohřev a uchování tepl.	Slouží k udržení teploty připraveného jídla po dobu 30 minut po dokončení přípravy. Když je tato funkce zapnutá, na displeji se zobrazí zpráva „Funkce Uchovat teplé zapnuta“. Tato funkce je k dispozici pouze s některými pečicími funkcemi a je-li nastavená funkce Trvání.

14.4 Dílčí nabídka pro: Připojení

Dílčí nabídka	Popis
WiFi	Zapnutí a vypnutí: WiFi.
Dálkové ovládání	Slouží k zapnutí a vypnutí dálkového ovládání. Funkce je viditelná pouze po zapnutí: WiFi.
Síť	Ke kontrole stavu sítě a signálu: WiFi.

Dílčí nabídka	Popis
Automatický chod na dálku	Slouží ke spuštění obsluhy na dálku automaticky po stisknutí ZAPNOUT. Funkce je viditelná pouze po zapnutí: WiFi.
Zapomenout síť	Slouží k zabránění automatického připojení spotřebiče k aktuální síti.

14.5 Dílčí nabídka pro: Nastavení

Dílčí nabídka	Popis
Jazyk	Slouží k nastavení jazyka spotřebiče.
Denní čas	K nastavení aktuálního času a data.
Časové údaje	Slouží k zapnutí a vypnutí hodin.
Formát digitálních hodin	Slouží ke změně formátu zobrazování časových údajů.
Připomínka čištění	Slouží k zapnutí a vypnutí připomínky.
Tóny tlačítek	K zapnutí a vypnutí tónů dotykových políček. Tóny nelze vypnout u dotykových políček: ①, STOP .
Alarm/chybový tón	K zapnutí a vypnutí chybových tónů.
Hlasitost zv. signalizace	K nastavení hlasitosti tónů tlačítek a signalizace.
Displej jas	K nastavení jasu displeje.
Tvrдость vody	K nastavení tvrdosti vody.
Jednotka teploty	Nastaví jednotku teploty na °C / °F.

14.6 Dílčí nabídka pro: Obsluha





Dílčí nabídka	Popis
Režim demo	Aktivační / deaktivční kód: 2468



JE TO SNADNÉ!



Dílní nabídka	Popis
Licence	Informace o licencích.
Verze software	Informace o verzi softwaru.
Zrušit všechna nastavení	K obnovení továrního nastavení.
Zrušit všechna okna	Obnoví všechny vyskakovací prvky na původní nastavení.

15. JE TO SNADNÉ!

Před prvním použitím musíte nastavit:				
Jazyk	Displej jas	Hlasitost zv. signalizace	Tvrdost vody	Denní čas

Seznamte se se základními symboly na ovládacím panelu a displeji:				
 Zapnout / Vypnout	 Informace	 Funkce časovače	 Pečící sonda	START / STOP



Zahájení používání spotřebiče				
Rychlé spuštění	Zapněte spotřebič a začněte vařit s výchozí teplotou a délkou trvání funkce.	Krok 1	Krok 2	Krok 3
		Stiskněte a podržte:  .	 ... – stiskněte funkci spotřebiče a poté stiskněte ovladač.	Stiskněte: START .
Rychlé vypnutí	Spotřebič můžete kdykoliv vypnout na jakémkoliv obrazovce nebo při jakémkoliv zobrazené zprávě.	 – stiskněte a podržte, dokud se spotřebič nevypne.		

Zahájení vaření			
Krok 1	Krok 2	Krok 3	Krok 4
 – stisknutím zapnete spotřebič.	 ... – zvolte pečicí funkci a stiskněte ovladač.	 – otočením ovladače nastavte teplotu a ovladač stiskněte.	START – stisknutím spustíte vaření.

Příprava v páře – Steamify			
Nastavte teplotu. Typ parní pečicí funkce závisí na nastavené teplotě.			
Pára pro parní přípravu	Pára pro dušení	Pára pro křupavou kůrku	Pára pro pečení
50–100 °C	105–130 °C	135–150 °C	155–230 °C



Zjistěte, jak vařit rychle				
K rychlé přípravě pokrmů s výchozími nastaveními použijte automatické programy:				
Krok 1	Krok 2	Krok 3	Krok 4	Krok 5
Stiskněte:  .	Vyberte: Nabídka. Stiskněte ovladač.	Vyberte: Podporované Vaření . Stiskněte ovladač.	Zvolte druh jídla.	Zvolte pokrm a stiskněte ovladač.

Použití rychlých funkcí k nastavení doby přípravy nebo pro změnu funkce vaření		
Rychlá nastavení časovače Nejpoužívanější nastavení časovače můžete použít ze zkratk.	Krok 1	Krok 2
		Vyberte: Časovač . Stiskněte ovladač.

Použití rychlých funkcí k nastavení doby přípravy nebo pro změnu funkce vaření	
Podpora dokončení přípravy při 10 % Když zbývá jen 10 % doby přípravy, použijte možnost Podpora dokončení přípravy při 10 %, která přidá dodatečný čas nebo změní funkci vaření.	+1 min +5 min +10 min – k prodloužení doby přípravy stiskněte symbol upřednostňovaného času.
	Změna funkce: Zvolte upřednostňovanou funkci    ... – zvolte upřednostňovanou funkci. Stiskněte ovladač.

Vyčištění spotřebiče pomocí Čistění párou		
Krok 1 Vyberte: Nabídka. Stiskněte ovladač.	Krok 2 Vyberte: Čištění. Stiskněte ovladač.	Krok 3 Zvolte režim:
Čistění párou		Pro lehké čištění.
Čistění párou plus		Pro důkladné čištění.
Odstraňování vod. kamene		Pro vyčištění okruhu generátoru páry od usazeného vodního kamene.
Proplachování		Pro opláchnutí a vyčištění okruhu generátoru páry po častém používání parních funkcí.

16. POZNÁMKY K OCHRANĚ ŽIVOTNÍHO PROSTŘEDÍ

Recyklujte materiály označené symbolem . Obaly vyhodte do příslušných odpadních kontejnerů k recyklaci. Pomáhejte chránit životní prostředí a lidské zdraví a recyklovat elektrické a elektronické spotřebiče určené k likvidaci. Spotřebiče označené příslušným symbolem  nelikvidujte spolu s domovním odpadem. Spotřebič odevzdejte v místním sběrném dvoře nebo kontaktujte místní úřad.

www.aeg.com/shop



867371536-C-152023



AEG