



FFB64627ZM

CS	Návod k použití Myčka nádobí	2
ET	Kasutusjuhend Nõudepesumasin	24



Vítá vás AEG! Děkujeme vám, že jste si vybrali náš spotřebič.



Rady k používání, brožury, pokyny pro odstraňování závad a informace o servisu a opravách získáte na:
www.aeg.com/support

Změny vyhrazeny.

OBSAH

1. BEZPEČNOSTNÍ INFORMACE.....	2
2. BEZPEČNOSTNÍ POKYNY	4
3. POPIS VÝROBKU.....	5
4. OVLÁDACÍ PANEL.....	6
5. PROGRAMY.....	7
6. FUNKCE.....	9
7. NASTAVENÍ.....	9
8. PŘED PRVNÍM POUŽITÍM.....	12
9. DENNÍ POUŽÍVÁNÍ.....	13
10. TIPY A RADY.....	15
11. ČIŠTĚNÍ A ÚDRŽBA.....	17
12. ODSTRAŇOVÁNÍ ZÁVAD.....	19
13. TECHNICKÉ ÚDAJE	22
14. POZNÁMKY K OCHRANĚ ŽIVOTNÍHO PROSTŘEDÍ.....	23

1. ⚠ BEZPEČNOSTNÍ INFORMACE

Tento návod si pečlivě přečtěte ještě před instalací spotřebiče a jeho prvním použitím. Výrobce nenese odpovědnost za žádný úraz ani škodu v důsledku nesprávné instalace nebo použití. Návod k použití vždy uchovávejte na bezpečném a přístupném místě pro jeho budoucí použití.

1.1 Bezpečnost dětí a postižených osob

- Tento spotřebič smí používat děti starší osmi let nebo osoby se sníženými fyzickými, smyslovými nebo duševními schopnostmi nebo osoby bez patřičných zkušeností a znalostí, pouze pokud tak činí pod dozorem nebo obdrželi instrukce týkající se bezpečného provozu spotřebiče, a pokud rozumí rizikům spojeným s provozem spotřebiče. Děti mladší osmi let a osoby s rozsáhlým a komplexním

postižením bez stálého dozoru udržujte z dosahu spotřebiče.

- Nenechte děti hrát si se spotřebičem.
- Prací prostředky uschovejte mimo dosah dětí.
- Jsou-li dvířka spotřebiče otevřená, nedovolte dětem a domácím zvířatům, aby se k němu přibližovaly.
- Čištění a uživatelskou údržbu spotřebiče by neměly provádět děti bez dozoru.

1.2 Všeobecné bezpečnostní informace

- Tento spotřebič je určen pouze k mytí nádobí a příborů v domácnosti.
- Tento spotřebič je určen k běžnému domácímu použití ve vnitřních prostorách.
- Tento spotřebič lze používat v kancelářích, hotelových pokojích, motelech, agropenzionech a v podobných ubytovacích zařízeních, kde využití nepřesahuje (průměrnou) úroveň využití v domácnosti.
- Neměňte technické parametry spotřebiče.
- Hodnota provozního tlaku vody (minimální a maximální) musí být v rozmezí 0.05 (0.5) / 1 (10) MPa (bar).
- Dodržujte maximální počet jídelních souprav: 13 .
- Dvířka spotřebiče by neměla zůstat v otevřené poloze, aby se zabránilo nebezpečí zakopnutí.
- Jestliže je poškozený napájecí kabel, smí jej vyměnit pouze výrobce, autorizované servisní středisko nebo osoba s podobnou příslušnou kvalifikací, aby se předešlo rizikům.
- VAROVÁNÍ: Nože a další náčiní s ostrými špičkami vkládejte do koše špičkou dolů nebo vodorovně do vodorovné polohy.
- Před prováděním jakékoli údržby spotřebič vždy vypněte a vytáhněte síťovou zástrčku z elektrické zásuvky.
- K čištění spotřebiče nepoužívejte vysokotlaký proud vody nebo páru.
- Pokud má spotřebič větrací otvory umístěné vespod, nesmí být zakryté např. kobercem.

- Spotřebič musí být připojen k vodovodnímu potrubí pomocí nové soupravy hadic dodané se spotřebičem. Neinstalujte znovu již jednou použitou soupravu hadic.

2. BEZPEČNOSTNÍ POKYNY

2.1 Instalace

VAROVÁNÍ!

Tento spotřebič smí instalovat jen kvalifikovaná osoba.

- Odstraňte veškerý obalový materiál.
- Poškozený spotřebič neinstalujte ani nepoužívejte.
- Řiďte se pokyny k instalaci dodanými spolu s tímto spotřebičem.
- Při přemísťování spotřebiče buďte vždy opatrní, protože je těžký. Vždy používejte ochranné rukavice a uzavřenou obuv.
- Neinstalujte nebo nepoužívejte spotřebič tam, kde může teplota klesnout pod 0 °C.
- Spotřebič nainstalujte na bezpečném a vhodném místě, které splňuje požadavky na instalaci.

2.2 Připojení k elektrické síti

VAROVÁNÍ!

Hrozí nebezpečí požáru nebo úrazu elektrickým proudem.

- Varování: spotřebič je určen k instalaci/připojení k zemnicí přípojce v budově.
- Zkontrolujte, zda údaje na typovém štítku souhlasí s parametry elektrické sítě.
- Vždy používejte správně instalovanou síťovou zásuvku s ochranou proti úrazu elektrickým proudem.
- Nepoužívejte rozbočovací zástrčky ani prodlužovací kabely.
- Dbejte na to, abyste nepoškodili napájecí kabel a síťovou zástrčku. Jestliže potřebujete přívodní kabel vyměnit, musí výměnu provést námi autorizované servisní středisko.
- Síťovou zástrčku zapojte do síťové zásuvky až na konci instalace spotřebiče. Po instalaci musí zůstat síťová zástrčka nadále dostupná.

- Neodpojujte spotřebič ze zásuvky tahem za kabel. Vždy tahejte za zástrčku.

2.3 Přívod vody

VAROVÁNÍ!

Nebezpečí úrazu elektrickým proudem.

- Dbejte na to, abyste vodní hadice nepoškodili.
- Před připojením spotřebiče k novým hadicím nebo k hadicím, které nebyly dlouho používány, nebo tam, kde byly prováděny opravy či instalována nová zařízení (vodoměry apod.), nechte vodu na několik minut odtéct, dokud nebude čistá.
- Ujistěte se, že při prvním použití spotřebiče ani po něm nedošlo k viditelnému úniku vody.
- Jestliže se přívodní hadice poškodí, okamžitě zavřete vodovodní kohoutek a vytáhněte síťovou zástrčku ze zásuvky. Požádejte autorizované servisní středisko o výměnu přívodní hadice.
- Bez elektrického proudu bezpečnostní vodní systém nefunguje. V takovém případě zde hrozí riziko vyplavení.
- Přívodní hadice má bezpečnostní ventil a plášť s vnitřním síťovým kabelem.

2.4 Použití

- Do spotřebiče, do jeho blízkosti nebo na spotřebič neumisťujte hořlavé předměty nebo předměty nasáklé hořlavinami.
- Mycí prostředky pro myčky jsou nebezpečné. Řiďte se bezpečnostními pokyny uvedenými na obalu mycího prostředku.
- Nepijte vodu ve spotřebiči ani si s ní nehrajte.
- Nádobí ze spotřebiče nevyjímejte, dokud se nedokončí program. Na nádobí může zůstat trochu mycího prostředku.

- Na otevřená dvířka spotřebiče nic nepokládejte ani na ně netlačte.
- Pokud během probíhajícího programu otevřete dvířka, může dojít k úniku horké páry ze spotřebiče.

2.5 Servis

- Je-li nutná oprava spotřebiče, obraťte se na autorizované servisní středisko. Používejte pouze originální náhradní díly.
- Upozorňujeme, že opravy svépomocí a neprofesionální opravy mohou mít bezpečnostní následky a mohou zneplatnit záruku.
- Následující náhradní díly budou dostupné nejméně 7 let po ukončení výroby tohoto modelu: motor, oběhové a vypouštěcí čerpadlo, topná tělesa a topné články, včetně tepelných čerpadel, potrubí a příslušného vybavení včetně hadic, ventilů, filtrů a systémů proti únikům vody, strukturální a vnitřní součásti týkajících se sestav dvířek, obvodové desky, elektronické displeje, tlakové spínače, termostaty a snímače, software a firmware včetně resetovacího softwaru. Následující náhradní díly budou dostupné nejméně 10 let po ukončení výroby tohoto modelu: dveřní závěsy a těsnění, ostatní těsnění, ostříkovací ramena, vypouštěcí filtry, vnitřní držáky a plastové periferie, jako

jsou koše a víka. Ve vaší zemi může být doba dostupnosti delší. Další informace naleznete na našich webových stránkách.

- Upozorňujeme, že některé z těchto náhradních dílů jsou dostupné pouze profesionálním opravářům a že ne všechny díly jsou vhodné pro všechny modely.
- Pokud jde o žárovku (žárovky) v tomto spotřebiči a samostatně prodávané náhradní žárovky: Tyto žárovky jsou navrženy tak, aby odolaly extrémním fyzickým podmínkám v domácích spotřebičích, ať už jde o teplotu, vibrace či vlhkost, nebo jsou určeny k signalizaci informací o provozním stavu spotřebiče. Nejsou určeny k použití v jiných spotřebičích a nejsou vhodné k osvětlení místností v domácnosti.

2.6 Likvidace

! VAROVÁNÍ!

Hrozí nebezpečí úrazu či udušení.

- Odpojte spotřebič od elektrické sítě.
- Odřízněte a vyhoďte síťový kabel.
- Odstraňte dveřní západku, abyste zabránili uvěznění dětí a domácích zvířat ve spotřebiči.

3. POPIS VÝROBKU

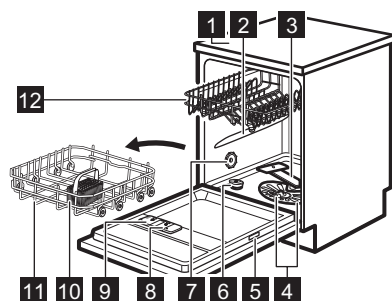

- 1 Pracovní deska
- 2 Horní ostříkovací rameno

- 3 Dolní ostříkovací rameno
- 4 Filtry
- 5 Typový štítek
- 6 Zásobník na sůl
- 7 Ventilační otvor
- 8 Dávkovač leštidla
- 9 Dávkovač mycího prostředku
- 10 Košíček na příbory
- 11 Dolní koš
- 12 Horní koš



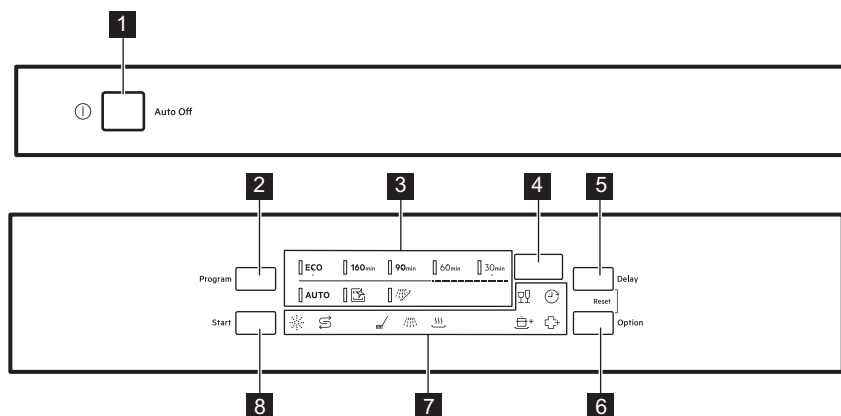





4. OVLÁDACÍ PANEL



- 1** Tlačítko Zap/Vyp
- 2** Tlačítko **Program**
- 3** Kontrolky programů
- 4** Displej
- 5** Tlačítko **Delay**

- 6** Tlačítko **Option**
- 7** Kontrolky
- 8** Tlačítko **Start**



4.1 Kontrolky

Kontrolka	Popis
	Kontrolka soli. Zobrazuje se, když zásobník soli potřebuje doplnit. Během probíhajícího programu je vždy vypnutý.
	Kontrolka leštidla. Zobrazuje se, když dávkovač leštidla potřebuje doplnit. Během probíhajícího programu je vždy vypnutý.
	Kontrolka fáze prání. Rozsvítí se během fáze prání.
	Ukazatel fáze máchání. Rozsvítí se během fáze proplachování.
	Kontrolka sušící fáze. Zobrazuje se, když je zvolen program se sušící fází. Bliká během fáze sušení.
	Ukazatel odkladu. Zobrazuje se, když nastavíte odložený start.
	Kontrolka GlassCare.
	Kontrolka ExtraPower.
	Kontrolka ExtraHygiene.

5. PROGRAMY

Pořadí programů v tabulce nemusí odpovídat jejich pořadí na ovládacím panelu.

Program	Náplň myčky nádobí	Stupeň za- špinění	Fáze programu	Funkce
ECO 1)	Nádobí, příbory, hrnce, pánve	Normální, leh- ce zaschlé	<ul style="list-style-type: none"> • Předpírka • Mytí nádobí 55°C • Střední proplachování • Konečné proplachování 50°C • Sušení • AirDry 2) 	<ul style="list-style-type: none"> • ExtraPower • GlassCare • ExtraHygiene
160min	Nádobí, příbory, hrnce, pánve	Normálně až silně přischnuté nečistoty	<ul style="list-style-type: none"> • Předpírka • Mytí nádobí 60°C • Střední proplachování • Konečné proplachování 60°C • Sušení • AirDry 2) 	<ul style="list-style-type: none"> • ExtraPower • GlassCare • ExtraHygiene
90min	Nádobí, příbory, hrnce, pánve	Normální, leh- ce zaschlé	<ul style="list-style-type: none"> • Mytí nádobí 60°C • Střední proplachování • Konečné proplachování 55°C • Sušení • AirDry 2) 	<ul style="list-style-type: none"> • ExtraPower • GlassCare • ExtraHygiene
60min	Nádobí, příbory	Čerstvé, lehce zaschlé	<ul style="list-style-type: none"> • Mytí nádobí 60°C • Střední proplachování • Konečné proplachování 55°C • AirDry 2) 	<ul style="list-style-type: none"> • ExtraPower • GlassCare • ExtraHygiene
30min	Nádobí, příbory	Čerstvý	<ul style="list-style-type: none"> • Mytí nádobí 45°C • Střední proplachování • Konečné proplachování 45°C • AirDry 2) 	<ul style="list-style-type: none"> • ExtraPower • GlassCare • ExtraHygiene
AUTO 3)	Nádobí, příbory, hrnce, pánve	Vše	<ul style="list-style-type: none"> • Předpírka • Mytí nádobí 50 - 60°C • Střední proplachování • Konečné proplachování 60°C • Sušení • AirDry 2) 	

Program	Náplň myčky nádobí	Stupeň za- špinění	Fáze programu	Funkce
 4)	Není	Čištění vnitřku spotřebiče	<ul style="list-style-type: none"> Vysávání 70°C Střední proplachování Konečné proplachování AirDry 2) 	
 5)	Vše	Vše	<ul style="list-style-type: none"> Předpírka 	

1) Tento program nabízí nejúspornější spotřebu vody a energie při mytí normálně zašpiněného nádobí a příborů. Jedná se o standardní program pro zkušební. Tento program se používá k vyhodnocení shody podle nařízení Komise EU o ekologickém designu 2019/2022.



2) Automatické otevírání dvířek během fáze sušení. Viz Nastavení.

3) Spotřebič zjistí stupeň zašpinění a množství nádobí v koších. Myčka automaticky nastaví teplotu a množství vody, spotřebu energie a délku programu.

4) Tento program slouží k účinnému mytí vnitřku spotřebiče. Odstraňuje vodní kámen a usazenou mastnotu. Tento program byste měli bez jakékoliv náplně spustit alespoň jednou za 2 měsíce spolu s odstraňovačem vodního kamene nebo čisticím prostředkem určeným pro myčky nádobí.

5) Pomocí tohoto programu můžete rychle opláchnout zbytky jídla z nádobí a zabránit tvorbě zápachů ve spotřebiči. S tímto programem nepoužívejte mycí prostředek.

5.1 Údaje o spotřebě

Program 1)2)	Voda (l)	Energie (kWh)	Trvání (min.)
ECO	9.9	0.735	240
160min	11.6	1.170	160
90min	11.7	1.034	90
60min	12.0	0.990	60
30min	8.2	0.540	30
AUTO	11.5	1.169	170
	10.1	0.609	60
	4.3	0.013	15

1) Hodnoty se mohou měnit v závislosti na tlaku a teplotě vody, na kolísání v dodávce proudu, funkcích, množství nádobí a míře zašpinění.

2) Hodnoty pro programy jiné, než ECO, jsou pouze informativní.

5.2 Informace pro zkušební

Chcete-li získat potřebné informace k provádění testů výkonnosti (např. podle normy EN60436), zašlete e-mail na adresu:

info.test@dishwasher-production.com

V žádosti uveďte výrobní číslo (PNC) z typového štítku.

V případě jakýchkoli dalších dotazů ohledně vaší myčky nádobí si přečtěte servisní příručku dodanou s vaším spotřebičem.

6. FUNKCE

- Požadované funkce je nutné vždy navolit před spuštěním programu. Během spuštěného programu již není možné funkce zapnout či vypnout.
- Tlačítko funkce přepíná mezi dostupnými funkcemi a jejich možnými kombinacemi.
- Ne všechny funkce jsou vzájemně kompatibilní. Pokud zvolíte neslučitelné funkce, spotřebič automaticky jednu nebo více z nich vypne. Svítí pouze ukazatele těch funkcí, které jsou stále zapnuty.
- Pokud tuto funkci nelze s daným programem použít, příslušná kontrolka nesvítí nebo bude několik sekund rychle blikat a poté zhasne.
- Zapnuté funkce mohou mít vliv na spotřebu vody a energie a také na délku programu.

6.1 GlassCare

Tato funkce chrání křehké nádobí, zejména sklo, před poškozením. Zabraňuje rychlým změnám teploty mytí nádobí zvoleného programu a snižuje ji na 45 °C.

Jak provést aktivaci GlassCare

Stiskněte **Option** dokud se nerozsvítí kontrolka .

Na displeji se zobrazí aktualizovaná délka trvání programu.

6.2 ExtraPower

Tato funkce zlepšuje výsledky mytí nádobí zvoleného programu. Zvyšuje teplotu a délku mytí.

Jak provést aktivaci ExtraPower

Stiskněte **Option** dokud se nerozsvítí kontrolka .

Na displeji se zobrazí aktualizovaná délka trvání programu.

6.3 ExtraHygiene

Tato funkce nabízí lepší výsledky mytí tím, že během poslední oplachovací fáze zůstane teplota na hodnotě 65–70 °C po dobu nejméně 10 minut.

Jak zapnout funkci ExtraHygiene

Stiskněte **Option**, dokud se nerozsvítí kontrolka .

Na displeji se zobrazí aktualizovaná délka programu.

7. NASTAVENÍ

7.1 Režim volby programu a uživatelský režim

Když je spotřebič v režimu volby programu, můžete nastavit program a přejít do uživatelského režimu.

Můžete také zobrazit počet dokončených mycích cyklů.

Nastavení dostupná v uživatelském režimu:

- Stupeň změkčovače vody v závislosti na tvrdosti vody.
- Zapnutí nebo vypnutí signalizace prázdného dávkovače leštidla.
- Zapnutí nebo vypnutí funkce AirDry.
- Resetovat na tovární nastavení.

Uložená nastavení zůstanou v platnosti, dokud je opět nezměníte.

Jak nastavit režim volby programu

Spotřebič se nachází v režimu volby programu, když svítí kontrolka programu **ECO** a na displeji se zobrazuje délka programu.

Po zapnutí se spotřebič v rámci výchozího nastavení nachází v režimu volby programu. Pokud tomu tak není, nastavte režim volby programu takto:

Současně stiskněte a podržte **Delay** a **Option**, dokud se spotřebič nepřepne do režimu volby programu.

Jak přejít do uživatelského režimu

Ujistěte se, že je spotřebič v režimu volby programu.

Do uživatelského režimu přejdete současným stisknutím a podržením tlačítek **Delay** a **Option** dokud se nerozblíkají kontrolky **ECO**, **160min** a **90min** displej nebude prázdný.

Tvrdost vody

Německé stupně (°dH)	Francouzské stupně (°fH)	mmol/l	mg/l (ppm)	Clarkovy stupně	Úroveň změkčovače vody
47 - 50	84 - 90	8.4 - 9.0	835 - 904	58 - 63	10
43 - 46	76 - 83	7.6 - 8.3	755 - 834	53 - 57	9
37 - 42	65 - 75	6.5 - 7.5	645 - 754	46 - 52	8
29 - 36	51 - 64	5.1 - 6.4	505 - 644	36 - 45	7
23 - 28	40 - 50	4.0 - 5.0	395 - 504	28 - 35	6
19 - 22	33 - 39	3.3 - 3.9	325 - 394	23 - 27	5 1)
15 - 18	26 - 32	2.6 - 3.2	255 - 324	18 - 22	4
11 - 14	19 - 25	1.9 - 2.5	185 - 254	13 - 17	3
4 - 10	7 - 18	0.7 - 1.8	70 - 184	5 - 12	2
<4	<7	<0.7	<70	< 5	1 2)

1) Tovární nastavení.

2) Na této úrovni nepoužívejte sůl.

Změkčovač vody prochází automatickou regenerací. **1)**

7.2 Změkčovač vody

Změkčovač vody odstraňuje z přiváděné vody minerály a soli, které by mohly mít škodlivé nebo nežádoucí účinky na výsledky mytí nebo na spotřebič.

Čím je obsah těchto minerálů vyšší, tím je voda tvrdší. Tvrdost vody se měří v ekvivalentních stupních tvrdosti.

Změkčovač vody by měl být nastaven podle tvrdosti vody ve vaší oblasti. Tvrdost vody ve vaší oblasti zjistíte u místní vodárenské společnosti.

Bez ohledu na použitý typ mycího prostředku nastavte správný stupeň změkčovače vody, abyste zajistili dobré výsledky mytí a udrželi ukazatel soli aktivní.



Kombinované mycí tablety obsahující sůl nejsou dostatečně účinné, aby změkčily tvrdou vodu.

Jak nastavit stupeň změkčovače vody

Ujistěte se, že je spotřebič v uživatelském režimu.

1. Stiskněte **Program**.

- Kontrolka **ECO** stále bliká.
- Zbývající kontrolky nesvítí.
- Na displeji se zobrazí aktuální nastavení: např. $\bar{5}$ \bar{L} = úroveň 5.

2. Opakovaně mačkejte **Program** pro změnu nastavení.

3. Potvrďte nastavení stisknutím tlačítka Zap/Vyp.

7.3 Signalizace prázdného dávkovače leštidla

Leštidlo pomáhá se sušením nádobí bez šmouh a skvrn. Automaticky se uvolní během závěrečného proplachování.

Je-li komora dávkovače leštidla prázdná, kontrolka dávkovače leštidla se rozsvítí. Pokud jsou výsledky sušení uspokojivé, i když používáte pouze kombinované tablety, můžete signalizaci prázdného dávkovače leštidla vypnout. Pro nejlepší sušicí výkon však vždy používejte leštidlo.

Používáte-li standardní mycí prostředek nebo kombinované tablety bez leštidla, signalizaci prázdného dávkovače leštidla pomocí kontrolky zapněte.

Jak vypnout signalizaci prázdného dávkovače leštidla

Ujistěte se, že je spotřebič v uživatelském režimu.

1. Stiskněte **Start**.

- Kontrolka **160min** stále bliká.
- Zbývající kontrolky nesvítí.

- Na displeji se zobrazí aktuální nastavení.
 - $\bar{0}$ \bar{d} = signalizace prázdného dávkovače leštidla je vypnutá.
 - $\bar{1}$ \bar{d} = signalizace prázdného dávkovače leštidla je zapnutá.

2. Stiskněte **Start** pro změnu nastavení.

3. Potvrďte nastavení stisknutím tlačítka Zap/Vyp.

7.4 AirDry

AirDry zlepšuje výsledky sušení při menší spotřebě energie. Během fáze sušení se dvířka spotřebiče automaticky otevrou a zůstanou pootevřená.

Funkce AirDry se automaticky zapne u všech programů s výjimkou  (je-li k dispozici).

Trvání fáze sušení a čas otevření dvířek se liší podle zvoleného programu a funkce.

Když funkce AirDry otevře dvířka, na displeji se zobrazí zbývající čas spuštěného programu.

POZOR!

Nepokoušejte se zavřít dvířka spotřebiče po dobu dvou minut po automatickém otevření. Spotřebič by se mohl poškodit. Pokud poté dvířka zavřete na další minimálně 3 minuty, probíhající program se ukončí.



1) Pro správné fungování změkčovače vody se musí pryskyřice zařízení změkčovače pravidelně regenerovat. Tento proces je automatický a je součástí normálního chodu myčky nádobí. Dochází k němu, když bylo od předchozího regeneračního procesu spotřebováno předepsané množství vody. Množství vody závisí na stupni změkčovače vody: stupeň 1–250 l, stupeň 2–100 l, stupeň 3–62 l, stupeň 4–47 l, stupeň 5–25 l, stupeň 6–17 l, stupeň 7–10 l, stupeň 8–5 l, stupeň 9–3 l, stupeň 10–3 l. Mezi konečným oplachem a koncem programu se zahájí proces regenerace. V případě vysokého nastavení změkčovače vody také může nastat uprostřed programu, před oplachem (dvakrát během programu). Iniclace regenerace nemá žádný vliv na délku programu, pokud k ní nedojde uprostřed programu nebo na konci programu s krátkou sušicí fází. V takových případech regenerace prodlouží celkovou délku programu o 5 minut. Následně může začít vyplachování změkčovače vody, které trvá pět minut, ve stejném cyklu nebo na začátku dalšího programu. Tato aktivita zvyšuje u programu celkovou spotřebu vody o další 4 l a celkovou spotřebu energie o další 2 Wh. Vyplachování změkčovače končí úplným vypuštěním. Každý provedený výplach změkčovače (lze i více než jednou ve stejném cyklu) může prodloužit délku programu o dalších pět minut, když nastane kdykoliv na začátku nebo uprostřed programu. Všechny hodnoty spotřeby uvedené v této části jsou stanoveny v souladu s aktuálně platnými normami v laboratorních podmínkách s tvrdostí vody 2,5 mmol/l (změkčovač vody: úroveň 3) v souladu s: nařízením Komise (EU) 2019/2022. Tyto hodnoty mohou změnit tlak a teplota vody stejně jako výkyvy v síťovém napájení.

POZOR!

Pokud mají ke spotřebiči přístup děti, doporučuje se funkci AirDry vypnout, protože otevření dvířek může představovat nebezpečí.

Jak provést deaktivaci AirDry

Ujistěte se, že je spotřebič v uživatelském režimu.

1. Stiskněte **Delay**.
 - Kontrolka **90min** stále bliká.
 - Zbývající kontrolky nesvíí.
 - Na displeji se zobrazí aktuální nastavení:
 -  = AirDry je vypnuto.
 -  = AirDry je zapnuto.
2. Stiskněte Delay pro změnu nastavení.
3. Potvrďte nastavení stisknutím tlačítka Zap/Vyp.

7.5 Resetovat na tovární nastavení

Obnovení továrního nastavení obnoví tovární nastavení. Ujistěte se, že je spotřebič v uživatelském režimu.

Stiskněte a podržte **Start a Option** po dobu 5 sekund.

Na displejích se zobrazí asi **___** na 5 sekund.

Spotřebič se vrátí do režimu výběru programu.



Obnovení továrního nastavení neresetuje počítadlo cyklů.

7.6 Počítadlo cyklů

Počet dokončených mycích cyklů můžete zobrazit na počítadle cyklů.

1. Stisknutím tlačítka Zap/Vyp zapněte myčku nádobí. Ujistěte se, že je spotřebič v režimu volby programu.
2. Stiskněte a podržte **Start a Option** po dobu 5 sekund.

Na displeji se zobrazí **uC** a poté počet cyklů. Stisknutím libovolného tlačítka opustíte počítadlo cyklů.



Po dosažení hodnoty 65535 se počítadlo cyklů restartuje.

8. PŘED PRVNÍM POUŽITÍM

1. **Upravte stupeň změkčovače vody v závislosti na tvrdosti vody.**
2. Naplňte zásobník na sůl.
3. Naplňte dávkovač leštidla.
4. Otevřete vodovodní kohoutek.
5. Spusťte program s pracím prostředkem, aby se odstranily veškeré zbytky z výroby. Do košů nevkládejte žádné nádoby.

Po spuštění programu spotřebič regeneruje pryskyřice ve změkčovači vody po dobu až pěti minut. Mycí fáze se spustí až po dokončení této procedury. Tato procedura se pravidelně opakuje.

8.1 Zásobník na sůl



POZOR!

Do myček nádobí používejte pouze regenerační sůl. Nepoužívejte kuchyňskou sůl.

Sůl se používá k regeneraci pryskyřice ve změkčovači vody a k zajištění dobrých mycích výsledků při každodenním používání.

Jak doplnit zásobník na sůl

1. Otočte víčkem zásobníku na sůl proti směru hodinových ručiček a vyjměte jej.
2. Do zásobníku na sůl nalijte 1 litr vody (pouze při prvním použití).
3. Naplňte zásobník na sůl 1 kg soli (až se naplní).

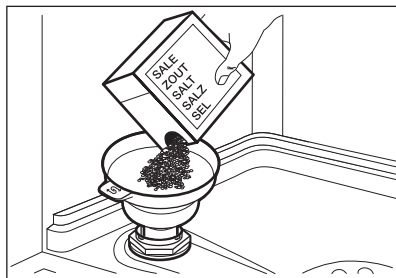

4. Opatrně zatřeste trychtýřem, aby se dovnitř dostala poslední zrnka.
5. Odstraňte sůl okolo otvoru zásobníku na sůl.

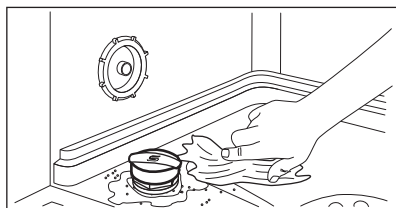

6. Zásobník na sůl zavřete otočením víčka po směru hodinových ručiček.

⚠ POZOR!

Při plnění může ze zásobníku na sůl unikat voda nebo sůl. Abyste zabránili korozi, naplňte zásobník na sůl a poté ihned spusťte kompletní mycí cyklus s mycím prostředkem.

8.2 Jak doplnit dávkovač leštidla

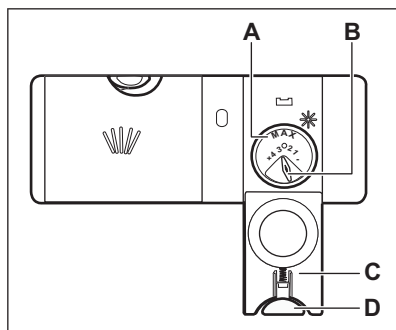

⚠ POZOR!

Příhrádka (A) je pouze pro leštadlo. Neplňte ji mycím prostředkem.

⚠ POZOR!

Používejte pouze leštadlo určené výhradně pro myčky nádobí.

1. Stiskněte uvolňovací tlačítko (D) a otevřete víčko (C).
2. Naplňte dávkovač (A), dokud kapalina nedosáhne značky „MAX“.
3. Rozlité leštadlo setřete savým hadříkem, aby se netvořilo nadměrné množství pěny.
4. Zavřete víčko. Ujistěte se, že se uvolňovací tlačítko zajistí na svém místě.

i

Voličem můžete nastavit dávkované množství (B) mezi polohou 1 (nejmenší množství) a polohou 4 nebo 6 (největší množství).

9. DENNÍ POUŽÍVÁNÍ

1. Otevřete vodovodní kohoutek.

2. Stisknutím tlačítka Zap/Vyp spotřebič zapněte.

Ujistěte se, že je spotřebič v režimu volby programu.

- Pokud kontrolka stavu soli svítí, doplňte zásobník na sůl.
- Pokud kontrolka stavu leštidla svítí, doplňte dávkovač leštidla.

3. Naplňte koše.
4. Přidejte prací prostředek.
5. Nastavte a spusťte program vhodný pro daný druh náplně a stupeň zašpinění.

9.1 Použití mycího prostředku

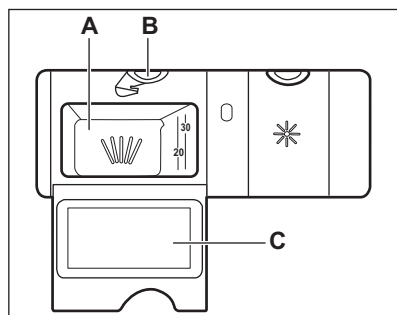

⚠ POZOR!

Používejte pouze mycí prostředky určené výhradně pro myčky nádobí.

1. Stiskněte uvolňovací tlačítko (B) a otevřete víčko (C).
2. Mycí prostředek ve formě prášku nebo tablet vložte do přihrádky (A).
3. Pokud program zahrnuje fázi předmytí, přidejte trochu mycího prostředku na vnitřní část dvířek spotřebiče.
4. Zavřete víčko. Ujistěte se, že se uvolňovací tlačítko zajistí na svém místě.



Informace o dávkování mycího prostředku naleznete v pokynech výrobce na balení výrobku. Obvykle je adekvátním množstvím 20–25 ml gelového mycího prostředku pro mytí normálně zašpiněného nádobí.



Do přihrádky (A) nelijte více než 30 ml gelového mycího prostředku.

9.2 Nastavení a spuštění programu

Funkce Auto off

Tato funkce šetří energii vypnutím spotřebiče, když nepracuje.

Tato funkce se spustí:

- Když se program dokončí.
- Po pěti minutách, kdy nebyl spuštěn žádný program.

Spuštění programu

1. Stisknutím tlačítka Zap/Vyp zapněte spotřebič. Zkontrolujte, zda je spotřebič v režimu volby programu a dvířka jsou zavřená.
2. Opakovaně stiskněte tlačítko **Program**, dokud se nerozsvítí kontrolka požadovaného programu.

Na displeji se zobrazí délka programu.

3. Nastavte použitelné funkce.
4. Stiskněte **Start** ke spuštění programu.
 - Kontrolka právě probíhající fáze se rozsvítí.
 - Délka programu se začne snižovat v krocích po jedné minutě.

Spuštění programu s odloženým startem

1. Nastavte program.
2. Opakovaně stiskněte **Delay**, dokud se na displeji nezobrazí čas odloženého startu, který chcete nastavit (1 – 24 hodin).
3. Stiskněte **Start** k zahájení odpočtu.
 - Kontrolka  svítí.
 - Zbývající čas se bude odečítat v hodinách. Poslední hodina se zobrazuje v minutách.

Po dokončení odpočtu se program spustí a rozsvítí se kontrolka probíhající fáze.

Kontrolka  nesvítí.

Otevření dvířek za chodu spotřebiče

Pokud otevřete dvířka během probíhajícího programu, spotřebič přeruší svůj chod. Může to mít vliv na spotřebu energie a délku

programu. Když dvířka opět zavřete, bude spotřebič pokračovat od okamžiku přerušeni.



Pokud dvířka otevřete během sušící fáze na déle než 30 sekund, probíhající program se ukončí. Jsou-li dvířka otevřena prostřednictvím funkce AirDry, k tomuto nedojde.



Po automatickém otevření dvířek prostřednictvím funkce AirDry se je nepokoušejte po dobu dvou minut zavřít, protože by mohlo dojít k poškození spotřebiče. Pokud poté dvířka zavřete na další minimálně tři minuty, probíhající program se ukončí.

Zrušení odloženého startu během odpočítávání

Když zrušíte odložený start, musíte opět nastavit program a jeho funkce.

Současně stiskněte **Delay** a **Option**, dokud se spotřebič nepřepne do režimu volby programu.

Zrušení programu

Současně stiskněte a podržte **Delay** a **Option**, dokud se spotřebič nepřepne do režimu volby programu.

Před spuštěním nového programu zkontrolujte, zda je v dávkovači mycího prostředku mycí prostředek.

Konec programu

Po dokončení programu Auto off funkce automaticky vypne spotřebič.

Žádná tlačítka kromě tlačítka Zap/Vyp nejsou aktivní.

Zavřete vodovodní kohoutek.

10. TIPY A RADY

10.1 Obecné informace

Následující rady zajistí optimální výsledky mytí a sušení při každodenním používání a pomohou chránit životní prostředí.

- Mytí nádobí v myčce nádobí dle pokynů v návodu k použití obvykle spotřebuje méně vody a energie než ruční mytí nádobí.
- Naplňte myčku nádobí po maximální kapacitu, abyste šetřili vodou a energií. Pro nejlepší výsledky mytí rozmístěte nádobí v koších dle pokynů v návodu k použití a koše nepřepňujte.
- Nádobí neoplachujte ručně. Zvyšuje to spotřebu vody a energie. V případě potřeby nastavte program s fází předmytí.
- Odstraňte větší zbytky jídla z nádobí a vyprázdněte hrnky a sklenice, než je vložíte dovnitř spotřebiče.
- Namočte a lehce očistěte varné nádoby s pevnými zbytky připravených jídel, než je umyjete ve spotřebiči.

- Ujistěte se, že se kusy nádobí v koších nedotýkají nebo nepřekrývají. Pouze tak se voda zcela dostane k nádobí a umyje ho.
- Můžete používat odděleně mycí prostředek, leštidlo a sůl nebo můžete používat kombinované tablety (např. „Vše v 1“). Řiďte se pokyny na obalu.
- Nastavte program pro daný druh náplně a stupeň zašpinění. Program **ECO** nabízí nejušpornější spotřebu vody a energie.
- Prevence usazování vodního kamene uvnitř spotřebiče:
 - Doplněte zásobník na sůl, kdykoliv je to zapotřebí.
 - Používejte doporučené množství mycího prostředku a leštidla.
 - Ujistěte se, zda aktuální stupeň změkčovače vody odpovídá tvrdosti vaší vody.
 - Řiďte se pokyny v části „Čištění a údržba“.

10.2 Použití soli, leštidla a mycího prostředku

- Používejte pouze sůl, leštidlo a mycí prostředek určený pro myčky nádobí. Jiné výrobky by mohly spotřebič poškodit.
- V oblastech s tvrdou nebo velmi tvrdou vodou doporučujeme k dosažení nejlepších výsledků mytí a sušení používat samostatný mycí prostředek (prášek, gel, tablety bez doplňujících činidel), leštidlo a sůl odděleně.
- Mycí tablety se u krátkých programů zcela nerozpustí. Abyste zabránili usazování zbytků mycího prostředku na nádobí, doporučujeme používat tablety s dlouhými programy.
- Vždy používejte správné množství mycího prostředku. Nedostatečné množství mycího prostředku může způsobit špatné výsledky mytí a usazování povlaku či vodních skvrn na nádobí z důvodu tvrdé vody. Použití přílišného množství mycího prostředku s měkkou nebo změkčenou vodou zanechává zbytky mycího prostředku na nádobí. Upravte množství mycího prostředku na základě tvrdosti vody. Řiďte se pokyny na balení mycího prostředku.
- Vždy používejte správné množství leštidla. Nedostatečné dávkování leštidla zhoršuje výsledky sušení. Použití přílišného množství leštidla vede k modravému potahu na nádobí.
- Ujistěte se, zda je správný stupeň změkčovače vody. Pokud je stupeň příliš vysoký, zvýšené množství soli ve vodě může vést k reznutí příborů.

10.3 Co dělat, pokud chcete přestat používat mycí tablety

Než začnete odděleně používat mycí prostředek, sůl a leštidlo, proveďte následující kroky:

1. Nastavte nejvyšší stupeň změkčovače vody.
2. Ujistěte se, že je zásobník na sůl a dávkovač leštidla plný.
3. Nastavte nejkratší program s oplachovací fází. Nepřidávejte mycí prostředek a nevkládejte nádobí do košů.

4. Po dokončení programu nastavte změkčovač vody na stupeň tvrdosti vody v místě vašeho bydliště.
5. Seřídte dávkování leštidla.
6. Zapněte signalizaci prázdného dávkovače leštidla.

10.4 Naplnění košů

- Vždy využijte celý prostor košů.
- Spotřebič používejte pouze k mytí nádobí, které lze bezpečně mýt v myčce.
- Nemyjte ve spotřebiči nádobí vyrobené ze dřeva, rohoviny, hliníku, cínu a mědi, jelikož by mohlo prasknout, zohýbat se, vyblednout nebo by se na něm mohly vytvořit důlky.
- Nemyjte ve spotřebiči předměty, které sají vodu (houby, hadry).
- Duté nádobí (šálky, sklenice či pánve) pokládejte dnem vzhůru.
- Přesvědčte se, že se sklenice vzájemně nedotýkají.
- Lehké kusy vložte do horního koše. Dbejte na to, aby se jednotlivé kusy nádobí nehýbaly.
- Malé předměty a příbory vložte do košíčku na příbory.
- Horní koš přesuňte nahoru, aby velké kusy nádobí bylo možné vložit do dolního koše.
- Před spuštěním programu zkontrolujte, zda se ostříkovací ramena mohou volně pohybovat.

10.5 Před spuštěním programu

Před spuštěním zvoleného programu se ujistěte, že:

- filtry jsou čisté a správně nainstalované,
- víčko zásobníku na sůl je utažené,
- ostříkovací ramena nejsou ucpaná,
- je doplněno dostatečné množství soli a leštidla (pokud nepoužíváte kombinované mycí tablety),
- rozmístění nádobí v koších je správné,
- program je vhodný pro daný druh náplně a stupeň zašpinění,
- je použito správné množství mycího prostředku.

10.6 Vyprazdňování košů

1. Nádobí před vyjmutím z myčky nechte vychladnout. Horké nádobí se snadněji poškodí.
2. Nejprve vyprázdněte dolní koš a teprve poté horní.



Po dokončení programu může na vnitřních plochách spotřebiče stále zůstat voda.

11. ČIŠTĚNÍ A ÚDRŽBA

VAROVÁNÍ!

Před prováděním údržby spotřebič vypněte a odpojte síťovou zástrčku od hlavní zásuvky.



Zanesené filtry a ucpaná ostřikovací ramena zhoršují výsledky mytí. Pravidelně je kontrolujte a v případě potřeby je vyčistěte.

POZOR!

Pokud nemůžete cizí předměty odstranit, obraťte se na autorizované servisní středisko.

1. Demontujte systém filtrů dle pokynů v této části.
2. Jakékoliv cizí předměty ručně odstraňte.
3. Namontujte filtry zpět dle pokynů v této části.

11.1 Čištění vnitřního prostoru

- Vnitřek spotřebiče čistěte měkkým vlhkým hadříkem.
- Nepoužívejte abrazivní prostředky, ostré nástroje, silné chemikálie, drátěnky nebo rozpouštědla.
- Dvířka, včetně pryžového těsnění, očistěte jednou týdně.
- Pro zajištění optimálního výkonu spotřebiče použijte alespoň jednou za dva měsíce čisticí prostředek pro myčky nádobí. Pečlivě dodržujte pokyny na balení výrobku.
- Pro optimální výsledky čištění použijte automatický čisticí program.
- Pokud pravidelně používáte krátké programy, může uvnitř spotřebiče dojít k usazování mastnoty a vodního kamene. Aby k tomu nedocházelo, nejméně dvakrát měsíčně spustte dlouhý program.

11.2 Odstraňování cizích předmětů

Po každém použití myčky nádobí zkontrolujte filtry a jímku. Cizí předměty (např. kusy skla, plasty, kosti nebo párátka apod.) snižují mycí výkon a mohou způsobit poškození vypouštěcího čerpadla.

11.3 Čištění vnějších ploch

- Vyčistěte spotřebič vlhkým měkkým hadrem.
- Používejte pouze neutrální mycí prostředky.
- Nepoužívejte prostředky s drsnými částicemi, drátěnky nebo rozpouštědla.

11.4 Čištění filtrů

Systém filtru se skládá ze 3 částí.

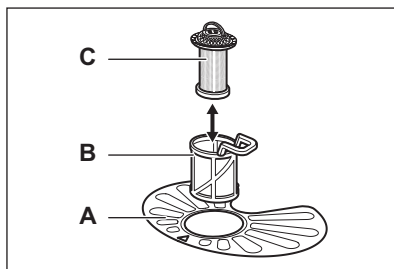

1. Otočte filtr (B) proti směru hodinových ručiček a vyndejte jej.

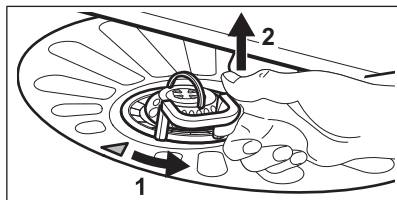

2. Vyjměte filtr (C) z filtru (B).
3. Vyjměte plochý filtr (A).
4. Umyjte filtry.

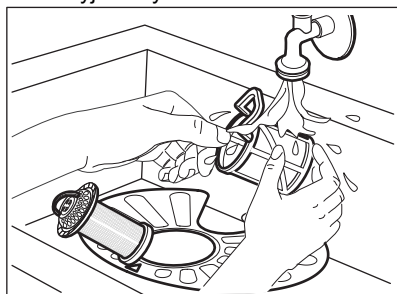

5. Ujistěte se, že se v jímce nebo na jejím okraji nenachází žádné zbytky jídla nebo nečistoty.
6. Vložte zpět plochý filtr (A). Ujistěte se, že je správně umístěn pod 2 vodicími prvky.

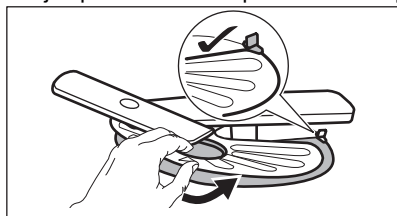

7. Namontujte zpět filtry (B) a (C).
8. Vložte zpět filtr (B) do plochého filtru (A). Otáčejte jím po směru hodinových ručiček, dokud nezapadne.

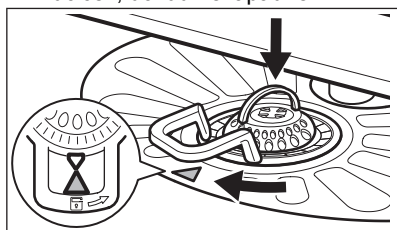

⚠ POZOR!

Nesprávné umístění filtrů může mít za následek špatné výsledky mytí a poškození spotřebiče.

11.5 Čištění dolního ostříkovacího ramene

1. Dolní ostříkovací rameno vyjměte jeho vytáhnutím směrem nahoru.

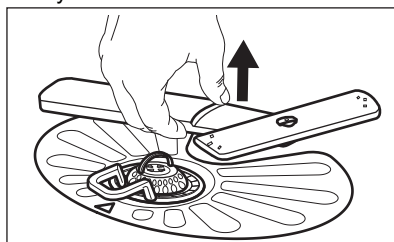

2. Ostříkovací rameno omyjte pod tekoucí vodou. Pomocí tenkého špičatého nástroje, např. párátko, odstraňte nečistoty z otvorů. Otvory propláchněte, aby se zevnitř vymyly částice nečistot.
3. Dolní ostříkovací rameno nainstalujete zpět zatlačením ramene směrem dolů.

11.6 Čištění horního ostříkovacího ramene

Horní ostříkovací rameno nevyjímejte. Jestliže jsou otvory v ostříkovacím ramenu zanesené, odstraňte ulpávající částice tenkým špičatým předmětem, například párátkem.

12. ODSTRAŇOVÁNÍ ZÁVAD

VAROVÁNÍ!

Nesprávná oprava spotřebiče může představovat riziko pro bezpečnost uživatele. Jakékoliv opravy musí provést kvalifikovaný personál.

Většinu problémů, které se objeví, lze vyřešit bez nutnosti kontaktovat autorizované servisní středisko.

Informace o možných potížích naleznete v níže uvedené tabulce.

U některých problémů se na displeji zobrazí výstražný kód.

Problém a výstražný kód	Možná příčina a řešení
Spotřebič nelze zapnout.	<ul style="list-style-type: none">• Ujistěte se, že je síťová zástrčka připojená do síťové zásuvky.• Ujistěte se, že žádná pojistka v pojistkové skříňce není poškozená.
Nespouští se program.	<ul style="list-style-type: none">• Přesvědčte se, že jsou dvířka spotřebiče zavřená.• Stiskněte tlačítko Start.• Pokud je nastaven odložený start, zrušte nastavení nebo vyčkejte do konce odpočítávání.• Spotřebič zregeneruje pryskyřici uvnitř změkčovače vody. Délka trvání této činnosti je přibližně 5 minut.
Spotřebič se neplní vodou. Na displeji se zobrazuje i10 nebo i11 .	<ul style="list-style-type: none">• Ujistěte se, že je vodovodní kohoutek otevřený.• Ujistěte se, že tlak vody není příliš nízký. Ohledně těchto informací se obraťte na místní vodárenskou společnost.• Ujistěte se, že vodovodní kohoutek není zanesený.• Ujistěte se, že není zanesený filtr v přívodní hadici.• Ujistěte se, že přívodní hadice není zauzlená či zohýbaná.
Spotřebič nevypouští vodu. Na displeji se zobrazuje i20 .	<ul style="list-style-type: none">• Ujistěte se, že není zanesený sifon dřezu.• Ujistěte se, že není zanesený systém vnitřních filtrů.• Ujistěte se, že vypouštěcí hadice není zauzlená či zohýbaná.
Je aktivován bezpečnostní systém proti vyplavení. Na displeji se zobrazuje i30 .	<ul style="list-style-type: none">• Zavřete vodovodní kohoutek.• Ujistěte se, že je spotřebič nainstalován správně.• Ujistěte se, že jsou koše naplněny dle pokynů v návodu k použití.
Porucha snímače vodní hladiny. Na displeji se zobrazuje i41 - i44 .	<ul style="list-style-type: none">• Přesvědčte se, že jsou filtry čisté.• Spotřebič vypněte a opět zapněte.
Porucha mycího čerpadla nebo vypouštěcího čerpadla. Na displeji se zobrazuje i51 - i59 nebo i5A - i5F .	<ul style="list-style-type: none">• Spotřebič vypněte a opět zapněte.
Teplota vody uvnitř spotřebiče je příliš vysoká nebo došlo k poruše snímače teploty. Na displeji se zobrazuje i61 nebo i69 .	<ul style="list-style-type: none">• Teplota vody na přívodu nesmí překročit 60 °C.• Spotřebič vypněte a opět zapněte.

Problém a výstražný kód	Možná příčina a řešení
Technická porucha spotřebiče. Na displeji se zobrazuje iC0 nebo iC3 .	<ul style="list-style-type: none"> Spotřebič vypněte a opět zapněte.
Hladina vody uvnitř spotřebiče je příliš vysoká. Na displeji se zobrazuje iF1 .	<ul style="list-style-type: none"> Spotřebič vypněte a opět zapněte. Přesvědčte se, že jsou filtry čisté. Ujistěte se, že je vypouštěcí hadice nainstalována ve správné výšce nad podlahou. Viz pokyny k instalaci.
Spotřebič se během chodu několikrát zastaví a spustí.	<ul style="list-style-type: none"> To je normální. Zajišťují se tím optimální výsledky čištění a úspora energie.
Program probíhá příliš dlouho.	<ul style="list-style-type: none"> Pokud je nastaven odložený start, zrušte jej nebo vyčkejte do konce odpočítávání.
Zobrazená délka trvání programu se liší od délky trvání v tabulce s hodnotami spotřeby.	<ul style="list-style-type: none"> Délku programu může ovlivnit tlak a teplota vody, kolísání v dodávce proudu, funkce, množství nádobí a míra zašpinění.
Na displeji se zvýší zbývajcí čas a přeskočí téměř na konec programu.	<ul style="list-style-type: none"> Nejde o závadu. Spotřebič pracuje správně.
Malý únik z dvířek spotřebiče.	<ul style="list-style-type: none"> Spotřebič není vyrovnaný. Povolte či utáhněte seřizovací nožičky (je-li to možné). Dvířka spotřebiče nejsou vystředěná vzhledem k vaně spotřebiče. Seřídte zadní nožičky (je-li to možné).
Dvířka spotřebiče se obtížně zavírají.	<ul style="list-style-type: none"> Spotřebič není vyrovnaný. Povolte či utáhněte seřizovací nožičky (je-li to možné). Části nádobí přečnívají z košů.
Dvířka spotřebiče se otevírají během mycího programu.	<ul style="list-style-type: none"> Funkce AirDry je zapnutá. Funkci můžete vypnout. Viz „Nastavení“.
Z vnitřku spotřebiče vychází rachocení či klepání.	<ul style="list-style-type: none"> Nádobí není správně rozmístěno v koších. Viz brožurku o plnění košů. Ujistěte se, že se mohou ostříkovací ramena volně otáčet.
Spotřebič vyhodí pojistky.	<ul style="list-style-type: none"> Nedostatečná intenzita elektrického proudu k současnému napájení všech používaných spotřebičů. Zkontrolujte hodnoty intenzity elektrického proudu u zásuvky a pojistek nebo vypněte jeden z používaných spotřebičů. Vnitřní elektrická závada na spotřebiči. obraťte se na autorizované servisní středisko.



Další možné příčiny naleznete v částech „**Před prvním použitím**“, „**Denní používání**“ a „**Tipy a rady**“.

Po kontrole spotřebiče jej vypněte a znovu zapněte. Pokud se problém objeví znovu, obraťte se na autorizované servisní středisko.

V případě výstražných kódů, které nejsou popsány v tabulce, se obraťte na autorizované servisní středisko.

VAROVÁNÍ!

Nedoporučujeme spotřebič používat, dokud není problém zcela opraven. Vypojte spotřebič ze zásuvky a nezapojte jej zpět, dokud si nejste jistí, že funguje správně.

12.1 Výsledky mytí a sušení nejsou uspokojivé

Problém	Možná příčina a řešení
Špatné výsledky mytí.	<ul style="list-style-type: none">• Viz Denní používání, Tipy a rady a leták o plnění košů.• Použijte intenzivnější mycí program.• Zapněte funkci ExtraPower ke zlepšení výsledků mytí zvoleného programu.• Vyčistěte trysky ostříkovacích ramen a filtry. Viz Čištění a údržba.
Špatné výsledky sušení.	<ul style="list-style-type: none">• Nádobí bylo uvnitř zavřeného spotřebiče ponecháno příliš dlouho. Zapněte funkci AirDry k nastavení automatického otevírání dvířek a ke zlepšení výsledků sušení.• Došlo leštidlo nebo je jeho dávkování nedostatečné. Naplňte dávkovač leštidla nebo nastavte jeho dávku na vyšší stupeň.• Příčinou může být kvalita leštidla.• Vždy používejte leštidlo, i u kombinovaných mycích tablet.• Plastové předměty mohou vyžadovat osušení utěrkou.• Program neobsahuje sušící fázi. Viz tabulka programů.
Na nádobí a skle jsou bílé šmouhy nebo modravý potah.	<ul style="list-style-type: none">• Uvolňuje se příliš velké množství leštidla. Nastavte dávku na nižší stupeň.• Nadměrné množství mycího prostředku.
Na nádobí a skle jsou skvrny a zaschlé vodní kapky.	<ul style="list-style-type: none">• Uvolňuje se nedostatečné množství leštidla. Nastavte dávku na vyšší stupeň.• Příčinou může být kvalita leštidla.
Vnitřek spotřebiče je vlhký.	<ul style="list-style-type: none">• Nejedná se o závadu spotřebiče. Vlhkost kondenzuje na stěnách spotřebiče.
Během mytí dochází k nezvyklému pění.	<ul style="list-style-type: none">• Používejte pouze mycí prostředky určené pro myčky nádobí.• Použijte mycí prostředek od jiného výrobce.• Nádobí nepřemývejte pod tekoucí vodou.
Na příborech jsou stopy rzi.	<ul style="list-style-type: none">• Ve vodě používané k mytí je příliš mnoho soli. Viz nastavení změkčovače vody.• Příbory ze stříbra a nerezové oceli byly vloženy dohromady. Neumíst'ujte stříbrné a nerezové příbory blízko sebe.
Po dokončení programu jsou v dávkovači zbytky mycího prostředku.	<ul style="list-style-type: none">• Mycí tableta se vzpřčila v dávkovači a voda ji zcela nerozpustila.• Voda nemůže vymýt mycí prostředek z dávkovače. Ujistěte se, že ostříkovací ramena nejsou zablokována či ucpaná.• Ujistěte se, že nádobí v koších nebrání víčku dávkovače mycího prostředku v otevření.
Zápach uvnitř spotřebiče.	<ul style="list-style-type: none">• Viz kapitulu Čištění a údržba.• Spust'te program  s odstraňovačem vodního kamene nebo čistícím prostředkem pro myčky nádobí.

Problém	Možná příčina a řešení
Usazeniny vodního kamene na nádobí, ve vaně nebo na vnitřní straně dvířek.	<ul style="list-style-type: none"> • Úroveň soli je nízká, zkontrolujte kontrolku doplnění soli. • Víčko zásobníku na sůl je uvolněné. • Vaše voda z vodovodu je tvrdá. Viz nastavení změkčovače vody. • Dokonce i při použití kombinovaných mycích tablet použijte sůl a nastavte regeneraci změkčovače vody. Viz nastavení změkčovače vody. • Spusťte program  s prostředkem na odstraňování vodního kamene pro myčky nádobí. • Pokud usazeniny vodního kamene přetrvávají, vyčistěte spotřebič vhodným čistícím prostředkem. • Použijte jiný mycí prostředek. • Obratě se na výrobce mycího prostředku.
Matné, zbarvené či našťipnuté nádobí.	<ul style="list-style-type: none"> • Ujistěte se, že do spotřebiče vkládáte pouze nádobí, které lze bezpečně mýt v myčce nádobí. • Koš plňte a vyprazdňujte opatrně. Viz leták o plnění košů. • Křehké kusy nádobí vložte do horního koše. • Zapněte funkci GlassCare k zajištění zvláštní péče o sklo a křehké nádobí.

Další možné příčiny viz Před prvním použitím, Denní používání nebo Tipy a rady.

13. TECHNICKÉ ÚDAJE

Rozměry	Šířka / výška / hloubka (mm)	598 / 850 / 622
Připojení k elektrické síti ¹⁾	Napětí (V)	220 - 240
	Frekvence (Hz)	50
Tlak přívodu vody	Min. / max. MPa (bar)	0.05 (0.5) / 1 (10)
Přívod vody	Studená nebo horká voda (°C) ²⁾	min. 5 - max. 60
Kapacita	Jídelní soupravy	13

1) Pro ostatní hodnoty viz typový štítek.

2) Pokud odebíráte horkou vodu z alternativních zdrojů energie (např. solární panely), použijte tuto horkou vodu ke snížení spotřeby energie.

13.1 Odkaz na databázi EU EPREL

QR kód na energetickém štítku dodaném se spotřebičem nabízí internetový odkaz na registraci tohoto spotřebiče v databázi EU EPREL. Uchovejte si energetický štítek pro referenční potřeby s návodem k použití a všemi ostatními dokumenty dodanými s tímto spotřebičem.

Informace týkající se výkonu produktu lze rovněž nalézt v databázi EU EPREL prostřednictvím odkazu <https://eprel.ec.europa.eu> a pomocí názvu modelu a výrobního čísla, které lze najít na typovém štítku spotřebiče. Viz kapitolu „Popis výrobku“.

14. POZNÁMKY K OCHRANĚ ŽIVOTNÍHO PROSTŘEDÍ

Recyklujte materiály označené symbolem . Obaly vyhoďte do příslušných odpadních kontejnerů k recyklaci. Pomáhejte chránit životní prostředí a lidské zdraví a recyklovat elektrické a elektronické spotřebiče určené k

likvidaci. Spotřebiče označené příslušným symbolem  nelikvidujte spolu s domovním odpadem. Spotřebič odevzdejte v místním sběrném dvoře nebo kontaktujte místní úřad.

Tere tulemast AEG kasutajate hulka! Aitäh, et valisite meie seadme.



Nõuandeid, brošüüre, tõrkeotsingu, remondi- ja hooldusteavet leiate:
www.aeg.com/support

Jäetakse õigus teha muutusi.

SISUKORD

1. OHUTUSINFO.....	24
2. OHUTUSJUHISED.....	26
3. TOOTE KIRJELDUS.....	27
4. JUHTPANEEL.....	28
5. PROGRAMMID.....	29
6. FUNKTSIOONID.....	31
7. SEADED.....	31
8. ENNE ESIMEST KASUTAMIST.....	34
9. IGAPÄEVANE KASUTUS.....	35
10. NÕUANDED JA SOOVITUSED.....	37
11. HOOLDUS JA PUHASTAMINE.....	38
12. TÕRKEOTSING.....	40
13. TEHNILISED ANDMED.....	43
14. JÄÄTMEKÄITLUS.....	44

1. ⚠ OHUTUSINFO

Enne seadme paigaldamist ja kasutamist lugege kaasasolev juhend tähelepanelikult läbi. Tootja ei võta endale vastutust vigastuste või varalise kahju eest, mis on tingitud paigaldusnõuete eiramisest või väärast kasutusest. Hoidke kasutusjuhend kindlas kohas alles, et saaksite seda vajadusel vaadata.

1.1 Laste ja haavatavate inimeste turvalisus

- Vähemalt 8-aastased ja vanemad lapsed ning piiratud füüsiliste, sensorsete või vaimsete võimete või väheste kogemuste ja teadmistega isikud tohivad seda seadet kasutada järelevalve all või kui neid on õpetatud seadet ohutul viisil kasutama ja mõistma kaasnevaid ohte. Lapsed vanuses kuni 8 aastat ning raske või väga keerulise

puudega isikud tuleks hoida seadmest eemal, kui neil ei saa pidevalt silma peal hoida.

- Tuleb jälgida, et lapsed seadmega ei mängiks.
- Hoidke pesuained lastele kättesaamatuna.
- Hoidke lapsed ja lemmikloomad seadmest eemal, kui selle uks on lahti.
- Lapsed ei tohi ilma järelvalveta seadet puhastada ega hooldustoiminguid läbi viia.

1.2 Üldine ohutus

- See seade on mõeldud ainult majapidamis- ja lauanõude puhastamiseks.
- See seade on ettenähtud kasutamiseks kodumajapidamise siseruumides.
- Seda seadet võib kasutada kontorites, hotellide külalistetubades, hommikusöögiga külalistetubades, talumajapidamistes ja muudes sarnastes majutusruumides, kui selline kasutamine ei ületa (keskmist) kodumajapidamise kasutuskoormust.
- Ärge muutke seadme tehnilisi omadusi.
- Kasutatava vee surve (minimaalne ja maksimaalne) peab jääma vahemikku 0.05 (0.5) / 1 (10) baari (MPa).
- Järgige nõudekomplekti maksimaalset lubatud arvu 13 .
- Komistamise ärahoidmiseks ei tohi seadme ust lahti jätta.
- Kui toitejuhe on kahjustatud, laske see ohutuse mõttes välja vahetada tootja poolt, tema volitatud hooldekeskuses või kvalifitseeritud isiku poolt.
- HOIATUS: Nugade ja muude teravate otstega riistade korvi laadimisel suunake nende otsad allapoole või asetage need horisontaalasendisse.
- Enne mistahes hooldust lülitage seade välja ja eemaldage toitepistik pistikupesast.
- Ärge kasutage seadme puhastamiseks kõrgsurve vee- ega aurupihustit.
- Kui seadme põhjas on ventilatsiooniaugud, ei tohi need olla tõkestatud (nt vaibaga).

- Seadme veevarustusega ühendamisel tuleb kasutada uusi komplekti kuuluvaid voolikukomplekte. Vanu voolikukomplekte ei tohi kasutada.

2. OHUTUSJUHISED

2.1 Paigaldamine

HOIATUS!

Seadet tohib paigaldada ainult kvalifitseeritud tehnik.

- Eemaldage kõik pakkematerjalid.
- Kahjustatud seadet ei tohi paigaldada ega kasutada.
- Järgige seadmega kaasasolevaid paigaldusjuhiseid.
- Kuna seade on raske, olge selle liigutamisel ettevaatlik. Kasutage töökindaid ja kinnisi jalanõusid.
- Ärge paigaldage seadet ruumi, mille temperatuur on alla 0 °C.
- Paigaldage seade ohutusse ja sobivasse kohta, mis vastab paigaldusnõuetele.

2.2 Elektriühendus

HOIATUS!

Tulekahju- ja elektrilöögioht.

- Hoiatus: see seade on ette nähtud paigaldamiseks/ühendamiseks hoone maandatud ühendusega.
- Kontrollige, kas andmeplaadil olevad elektriandmed vastavad teie kohaliku vooluvõrgu näitajatele.
- Kasutage alati nõuetekohaselt paigaldatud elektriohutut pistikupesa.
- Ärge kasutage mitmikpistikuid ega pikenduskaableid.
- Veenduge, et te ei vigastaks toitepistikut ega -juhēt. Kui seadme toitekaabel tuleb välja vahetada, siis pöörduge meie hoolduskeskusse.
- Ühendage toitepistik seinakontakti alles pärast paigalduse lõpuleviimist. Veenduge, et pärast paigaldamist säilib juurdepääs toitepistikule.

- Seadet vooluvõrgust eemaldades ärge tõmmake toitekaablist. Võtke alati kinni pistikust.

2.3 Veeühendus

HOIATUS!

Elektrilöögi oht.

- Vältige veevoolikute kahjustamist.
- Enne ühendamist uute või pikalt kasutamata torudega või pärast parandustöid või uute seadeldiste (nt veemöödikute) paigaldamist laske veel mõnda aega voolata, kuni see on puhas ja selge.
- Seadme esmakordsel kasutamisel ja pärast seda kontrollige, ega kuskil pole lekkeid.
- Kui vee sisselaskevoolik on kahjustada saanud, sulgege kohe veekraan ja eemaldage pistik seinakontaktist. Vee sisselaskevooliku vahetamiseks võtke ühendust volitatud teeninduskeskusega.
- Ilma elektritoiteta ei ole veekaitse süsteem sisse lülitatud. Sel juhul on olemas üleujutuse oht.
- Vee sisselaskevoolikul on kaitseklapp ja sisemise toitekaabliga ümbris.

2.4 Kasutamine

- Ärge pange tuleohtlikke või tuleohtliku ainega märgunud esemeid seadmesse, selle lähedusse ega peale.
- Nõudepesumasinate jaoks mõeldud pesuained on ohtlikud. Järgige pesuainepakendil toodud ohutusjuhiseid.
- Ärge mängige seadmes oleva veega ega jooge seda.
- Ärge eemaldage nõusid seadmest enne, kui programm on lõppenud. Nõudele võib jääda veidi pesuainet.
- Ärge asetage avatud uksele mingeid esemeid ega avaldage sellele survet.

- See seade võib väljastada kuuma auru, kui te avate ukse programmi töötamise ajal.

2.5 Hooldus

- Seadme parandamiseks võtke ühendust volitatud teeninduskeskusega. Kasutage ainult originaalvaruosi.
- Pidage meeles, et kui olete parandanud seadet ise või lasknud seda teha ebapädeval isikul, võib see kahjustada seadme ohutust ja muuta garantii kehtetuks.
- Pärast mudeli tootmise lõpetamist on vähemalt 7 aasta jooksul saadaval järgmised tagavaraosad: mootor, tsirkulatsioon- ja tühjenduspump, kuumutusseadmed ja kuumutuselemendid, sealhulgas soojuspumbad, torud ja nende juurde kuuluvad seadmed, sealhulgas voolikud, ventiilid, filtrid ja veesulgurid, ukse juurde kuuluvad osad, trükkplaadid, elektroonilised kuvarid, surveilülid, termostaadid ja andurid, tarkvara ja püsivara koos lähtestamistarkvaraga. Pärast mudeli tootmise lõpetamist on vähemalt 10 aasta jooksul saadaval järgmised tagavaraosad: uksehing ja tihendid, muud tihendid, pihustushoovad, tühjendusfiltrid, sisemised restid ja

plastikust osad nagu korvid ja kaaned. Kestus võib teie riigis olla pikem. Lisateabe saamiseks külastage meie veebisaiti.

- Pidage meeles, et mõned varuosad on saadaval ainult ametlikele parandajatele ning et mõned varuosad ei pruugi kõigile mudelitele sobida.
- Teave selles seadmes olevate lampide ja eraldi müüdavate varulampide kohta: Need lambid taluvad ka koduste majapidamisseadmete äärmuslikumaid tingimusi, näiteks temperatuuri, vibratsiooni, niiskust või on mõeldud edastama infot seadme tööoleku kohta. Need pole mõeldud kasutamiseks muudes rakendustes ega sobi ruumide valgustamiseks.

2.6 Jäätmekäitlus

⚠ HOIATUS!

Lämbumis- või vigastusoht!

- Eemaldage seade vooluvõrgust.
- Lõigake toitekaabel seadme küljest lahti ja visake ära.
- Eemaldage seadme ukse fiksaator, et vältida laste ja loomade seadmesse lõksujäämist.

3. TOOTE KIRJELDUS

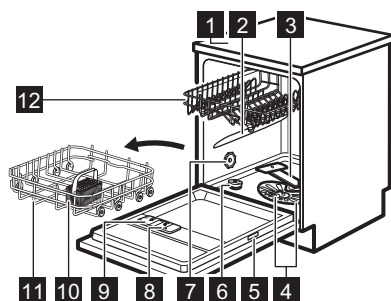

- 1 Tööpind
- 2 Ülemine pihustikonsool

- 3 Alumine pihustikonsool
- 4 Filtrid
- 5 Andmeplaat
- 6 Soolamahuti
- 7 Õhuava
- 8 Loputusvahendi jaotur
- 9 Pesuainejaotur
- 10 Sõõgiriistade korv
- 11 Alumine korv
- 12 Ülemine korv

4. JUHTPANEEL

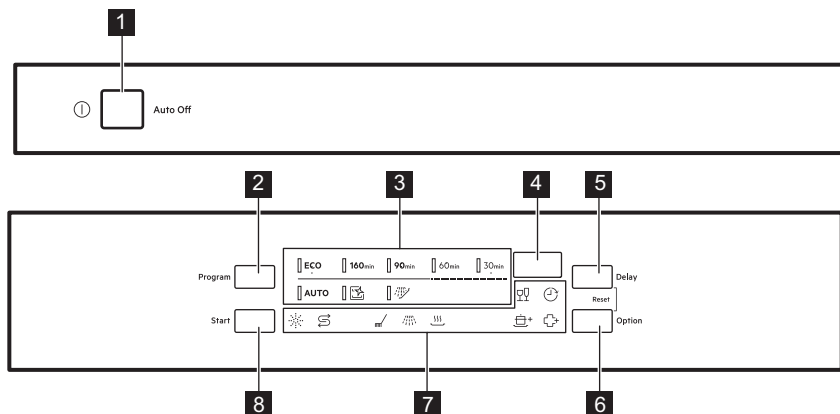

1 Sisse/välja-nupp

2 Program-nupp

3 Programmide indikaatorid

4 Ekraan









5 Delay-nupp

6 Option-nupp

7 Indikaatorid

8 Start-nupp

4.1 Indikaatorid

Indikaator	Kirjeldus
	Soolaindikaator. See on sees, kui soolamahuti vajab täitmist. See on alati kustunud, kui programm töötab.
	Loputusvahendi indikaator. On sees, kui loputusvahendi jaotur vajab täitmist. See on alati kustunud, kui programm töötab.
	Pesufaasi indikaator. Põleb pesufaasi töötamise ajal.
	Loputustsükli indikaator. Põleb loputustsükli töötamise ajal.
	Kuivatustsükli indikaator. See on sees, kui valitud on kuivatustsükliga programm. Vilgub kuivatustsükli ajal.
	Viivituse indikaator. Põleb, kui valite viitkävituset.
	GlassCare indikaator.
	ExtraPower indikaator.
	ExtraHygiene indikaator.

5. PROGRAMMID

Tabelis olevate programmide järjestus ei pruugi näidata nende järjekorda juhtpaneelil.

Programm	Nõudepesu- masina koor- mus	Määrdumi- saste	Programmi etapid	Funktsioonid
ECO 1)	Lauanõud, söö- giriistad, potid, pannid	Normaalsed, kergelt kinnikui- vanud toidujää- nused	<ul style="list-style-type: none"> Eelpesu Nõudepesu 55°C Vaheloputus Lõpuloputus 50°C Kuivatus AirDry 2) 	<ul style="list-style-type: none"> ExtraPower GlassCare ExtraHygiene
160min	Lauanõud, söö- giriistad, potid, pannid	Normaalsed kuni tugevasti kinnikuivanud toidujäänused	<ul style="list-style-type: none"> Eelpesu Nõudepesu 60°C Vaheloputus Lõpuloputus 60°C Kuivatus AirDry 2) 	<ul style="list-style-type: none"> ExtraPower GlassCare ExtraHygiene
90min	Lauanõud, söö- giriistad, potid, pannid	Normaalsed, kergelt kinnikui- vanud toidujää- nused	<ul style="list-style-type: none"> Nõudepesu 60°C Vaheloputus Lõpuloputus 55°C Kuivatus AirDry 2) 	<ul style="list-style-type: none"> ExtraPower GlassCare ExtraHygiene
60min	Lauanõud, söö- giriistad	Värsked, ker- gelt kinnikuiva- nud toidujäänu- sed	<ul style="list-style-type: none"> Nõudepesu 60°C Vaheloputus Lõpuloputus 55°C AirDry 2) 	<ul style="list-style-type: none"> ExtraPower GlassCare ExtraHygiene
30min	Lauanõud, söö- giriistad	Värske	<ul style="list-style-type: none"> Nõudepesu 45°C Vaheloputus Lõpuloputus 45°C AirDry 2) 	<ul style="list-style-type: none"> ExtraPower GlassCare ExtraHygiene
AUTO 3)	Lauanõud, söö- giriistad, potid, pannid	Kõik	<ul style="list-style-type: none"> Eelpesu Nõudepesu 50 - 60°C Vaheloputus Lõpuloputus 60°C Kuivatus AirDry 2) 	
 4)	Hääletu	Seadme sise- muse puhasta- mine	<ul style="list-style-type: none"> Puhastamine 70°C Vaheloputus Lõpuloputus AirDry 2) 	

Programm	Nõudepesu- masina koor- mus	Määrdumi- saste	Programmi etapid	Funktsioonid
----------	-----------------------------------	--------------------	------------------	--------------

 5)	Kõik	Kõik	• Eelpesu	
---	------	------	-----------	--

1) See programm tarbib tavalise määrdumisastmega lauanõude ja söögiriistade pesemiseks vett ja energiat kõige efektiivsemalt. See on standardprogramm testimisasutustele. Seda programmi kasutatakse, et hinnata vastavust komisjoni ökodisaini määrusele (EL) 2019/2022.



2) Automaatne ukse avanemine kuivatusfaasi ajal. Vt jaotist Seaded.

3) Seade tunneb ära korvides olevate esemete määrdumisastme ja koguse. Vee temperatuuri ja kogust, energia-
tarvet ja programmi kestust reguleeritakse automaatselt.

4) See programm on mõeldud masina sisemuse kiireks ja tõhusaks puhastamiseks. See eemaldab ka katlakivi ja rasvajäägid. Seda programmi tuleks ilma nõudeta käivitada vähemalt kord kahe kuu jooksul, kasutades spetsiaalset nõudepesumasina jaoks mõeldud puhastusainet.

5) Selle programmi abil saate nõudelt kiirelt maha loputada toidujäätmed, et ära hoida halva lõhna tekkimist sead-
mes. Ärge kasutage koos selle programmiga pesuaineid.

5.1 Tarbimisväärtused

Programm 1)2)	Vesi (l)	Energia (kWh)	Kestus (min)
ECO	9.9	0.735	240
160min	11.6	1.170	160
90min	11.7	1.034	90
60min	12.0	0.990	60
30min	8.2	0.540	30
AUTO	11.5	1.169	170
	10.1	0.609	60
	4.3	0.013	15

1) Vee surve ja temperatuur, elektripinge kõikumine, erinevad valikud ja nõude kogus ning määrdumisaste võivad
väärtusi mõjutada.

2) Programmide väärtused, välja arvatud ECO, on ainult hinnangulised.

5.2 Teave katseasutustele

Vajaliku teabe saamiseks efektiivsuse katsete läbiviimise kohta (nt kooskõlas standardiga: EN60436), saatke e-kiri aadressile:

info.test@dishwasher-production.com

Lisage oma taotlusele ka andmesildil toodud tootenumber (PNC).

Kui teil on oma nõudepesumasina kohta muid küsimusi, vaadake seadme komplektis olevat hooldusjuhendit.

6. FUNKTSIOONID

- Vaikimisi tuleb valikud sisse lülitada iga kord, kui te programmi käivitate. Programmi töötamise ajal ei saa valikuid sisse ega välja lülitada.
- Valikunupuga saab lülitada saadaolevate valikute ja nende võimalike kombinatsioonide vahel.
- Mitte kõik valikud ei ühildu üksteisega. Kui valite omavahel sobimatud funktsioonid, lülitab seade automaatselt neist ühe või rohkem välja. Põlema jäävad ainult toimivate funktsioonide indikaatorid.
- Kui valik programmiga ei sobi, ei põle ka vastav indikaator (või vilgub kiiresti paar sekundit ja kustub siis).
- Valikute aktiveerimine võib mõjutada vee- ja energiatarbimist ning programmi kestust.

6.1 GlassCare

See funktsioon kaitseb õrnu nõusid, eriti klaasnõusid, purunemise eest. See hoiab ära valitud programmi nõudepesutemperatuuri kiireid kõikumisi ja vähendab selle tasemeni 45 °C.

Kuidas aktiveerida GlassCare

Vajuta **Option** kuni indikaator  süttib. Ekraan näitab programmi uuendatud kestust.

6.2 ExtraPower

See funktsioon parandab valitud programmi nõudepesutulemusi. Valik suurendab pesemise temperatuuri ja kestust.

Kuidas aktiveerida ExtraPower

Vajuta **Option** kuni indikaator  süttib. Ekraan näitab programmi uuendatud kestust.

6.3 ExtraHygiene

See valik pakub paremaid puhastustulemusi, hoides viimase loputusfaasi ajal temperatuuri vähemalt 10 minutit 65 kuni 70 °C vahel.

ExtraHygiene sisselülitamine

Vajutage **Option**, kuni süttib -indikaator. Ekraan näitab programmi uuendatud kestust.

7. SEADED

7.1 Programmi valikurežiim ja kasutajarežiim

Kui seade on programmi valimise režiimis, saate seada programmi ja siseneda kasutajarežiimi.

Samuti saate vaadata lõpetatud nõudepesutsükli arvu.

Kasutajarežiimi puhul saadaolevad valikud:

- Veepehmedaja taset vastavalt vee karedusele.
- Tühja loputusvahendi jaoturi märguande sisse- või väljalülitamist.
- Funktsiooni AirDry sisse- või väljalülitamine.
- Tehaseadistuste lähtestamine.

Salvestatud seaded kehtivad seni, kuni te neid uuesti muudate.

Programmi valimise režiimi valimine

Seade on programmi valimise režiimis siis, kui programmi indikaator **ECO** põleb ja ekraanil kuvatakse programmi kestus.

Pärast sisselülitamist on seade vaikimisi programmi valimise režiimis. Kui see nii ei ole, valige programmi valimise režiim järgmiselt:

Vajutage ja hoidke samaaegselt **Delay** ja **Option**, kuni seade jõuab programmi valimise režiimi.

Kuidas siseneda kasutajarežiimi

Veendu, et seade on programmi valimise režiimis.

Kasutajarežiimi sisenemiseks vajuta ja hoiu samaaegselt allavajutatud asendis **Delay** ja **Option** kuni indikaatorid **ECO**, **160min** ja **90min** hakkavad vilkuma ja ekraan jääb tühjaks.

7.2 Veepehmeni

Veepehmendaja eemaldab vees olevad mineraalid, mis ei mõju hästi ei pesutulemusele ega seadmele endale.

Mida kõrgem on nende mineraalide tase, seda karedam on vesi. Olenevalt riigist väljendatakse vee karedust ekvivalentsetel skaaladel:

Vee karedus

Saksa kraadid (°dH)	Prantsuse kraadid (°fH)	mmol/l	mg/l (ppm)	Clarke'i kraadid	Veepehmendaja tase
47 - 50	84 - 90	8.4 - 9.0	835 - 904	58 - 63	10
43 - 46	76 - 83	7.6 - 8.3	755 - 834	53 - 57	9
37 - 42	65 - 75	6.5 - 7.5	645 - 754	46 - 52	8
29 - 36	51 - 64	5.1 - 6.4	505 - 644	36 - 45	7
23 - 28	40 - 50	4.0 - 5.0	395 - 504	28 - 35	6
19 - 22	33 - 39	3.3 - 3.9	325 - 394	23 - 27	5 1)
15 - 18	26 - 32	2.6 - 3.2	255 - 324	18 - 22	4
11 - 14	19 - 25	1.9 - 2.5	185 - 254	13 - 17	3
4 - 10	7 - 18	0.7 - 1.8	70 - 184	5 - 12	2
<4	<7	<0.7	<70	< 5	1 2)

1) Tehasesäte

2) Ärge kasutage sellel tasemel soola.

Veepehmendaja läbib automaatse regenereerimisprotsessi. **1)**

Kuidas seadistada veepehmendaja taset

Veendu, et seade on kasutajarežiimis.

1. Vajuta **Program**.

- Indikaator **ECO** vilgub endiselt.
- Ülejäänud indikaatorid on kustunud.
- Ekraanil näidatakse olemasolevat seadistust: nt $5 \text{ } \bar{L}$ = tase 5.

Veepehmendajat tuleks reguleerida vastavalt veevärgivee karedusele teie piirkonnas. Teavet oma piirkonna vee kareduse kohta saate kohalikult vee-ettevõttelt.

Olenevata kasutatava pesuaine tüübist valige õige veepehmendaja tase, et tagada head pesutulemused ja hoida soolaindikaator aktiivsena.



Soola sisaldavad multitabletid ei ole kareda vee pehendamiseks piisavalt tõhusad.

2. Vajuta **Program** korduvalt seadistuse muutmiseks.

3. Seadistuse kinnitamiseks vajuta sees/ väljas nuppu.

7.3 Loputusvahendi puudumise märguanne

Loputusvahendi aitab nõusid kuivatada ilma triipude ja plekkideta. See vabastatakse automaatselt loputustsükli ajal.

Kui loputusvahendi mahuti on tühi, süttib loputusvahendi indikaator. Kui rahuldavad kuivatustulemused on tagatud üksnes



multitablettide kasutamisel, võib loputusvahendi lisamise märguande ka välja lülitada. Siiski parima kuivatustulemuse tagab alati loputusvahendi kasutamine.

Kui te kasutate tavapäraselt pesuainet või loputusvahendit mitte sisaldavaid multitablette, lülitage loputusvahendi täitmise märguanne sisse, et see oleks pidevalt aktiivne.

Kuidas deaktiveerida tühja loputusvahendi jaoturi märguannet

Veendu, et seade on kasutajarežiimis.

1. Vajuta **Start**.

- Indikaator **160min** vilgub endiselt.
- Ülejäänud indikaatorid on välja lülitatud.
- Ekraanil kuvatakse olemasolev seadistus.
 -  = tühja loputusvahendi jaoturi märguanne on välja lülitatud.
 -  = tühja loputusvahendi jaoturi märguanne on sees.

2. Vajuta **Start** seadistuse muutmiseks.

3. Seadistuse kinnitamiseks vajuta sees/ väljas nuppu.

7.4 AirDry

AirDry tagab parema kuivatuse väiksema energiatarbimisega. Kuivatusfaasi ajal avaneb masina luuk automaatselt ja jääb paokile.

AirDry lülitub automaatselt sisse kõigi programmidega, välja arvatud  (kui see on olemas).

Kuivatusfaasi kestus ja luugi avanemise aeg võivad olla erinevad sõltuvalt valitud programmist ja valikutest.

Kui AirDry avab ukse, kuvatakse näidikul käimasoleva programmi järelejäänud aeg.

ETTEVAATUST!

Pärast ukse automaatset avanemist ärge üritage seda esimese 2 minuti jooksul sulgeda. See võib seadet kahjustada. Kui uks jääb pärast seda suletuks vähemalt 3 minutiks, lõpeb töötav programm.



ETTEVAATUST!

Kui lapsed võivad masina juurde pääseda, tuleks AirDry välja lülitada, sest masina avatud uks võib olla ohtlik.

Kuidas deaktiveerida AirDry

Veendu, et seade on kasutajarežiimis.

1. Vajuta **Delay**.

- Indikaator **90min** vilgub endiselt.
- Ülejäänud indikaatorid on kustunud.
- Ekraanil kuvatakse olemasolev seadistus:
 -  = AirDry on deaktiveeritud.
 -  = AirDry on sisse lülitatud.

2. Vajuta **Delay** seadistuse muutmiseks.

3. Seadistuse kinnitamiseks vajuta sees/ väljas nuppu.

1) Veepehmenaja õige toimimise tagamiseks tuleb veepehmenaja seadmes olevat vaiku regulaarselt uuendada. Tegemist on automaatse toiminguga ja see kuulub nõudepesumasina tavalise töö juurde. See ilmneb siis, kui ettenähtud kogus vett on kasutatud alates eelmisest regenererimisprotsessist. Veekogus sõltub veepehmenajaja tasemest: tase 1-250 l, tase 2-100 l, tase 3-62 l, tase 4-47 l, tase 5-25 l, tase 6-17 l, tase 7-10 l, tase 8-5 l, tase 9-3 l, tase 10-3 l. Viimase loputuse ja programmi lõpu vahel käivitatakse regenererimisprotsess. Kui veepehmenaja seade on kõrgemal tasemel, võidakse see toiming läbi viia ja programmi keskel, enne loputamist (kaks korda programmi jooksul). Regenererimise käivitamine ei mõjuta tsükli pikkust, välja arvatud juhul, kui see viiakse läbi programmi keskel või programmi lõpus, kui kasutatakse lühikest kuivatusfaasi. Sel juhul pikendab regenererimine programmi kogupikkust 5 minuti võrra. Seega võib 5 minutit kestev veepehmenajaja loputamine alata sama tsükli jooksul või järgmise programmi alguses. See toiming suurendab programmi käigus tarbitava vee hulka 4 l võrra ja programmi jooksul kasutatava energia hulka täiendava 2 Wh võrra. Veepehmenajaja loputamine lõpeb veest tühjendamisega. Iga teostatud veepehmenajaja loputus (mis võib toimuda rohkem kui üks kord sama tsükli jooksul) võib pikendada programmi kestust täiendava 5 minuti võrra, kui see leiab aset kas programmi alguses või keskel. Kõik käesolevas jaotises toodud tarbimisväärtused on määratud vastavalt sobivale standardile laboritingimustes, mille puhul vee karedus on 2,5 mmol/l (veepehmenajaja: tase 3) vastavalt määrusele: komisjoni määrus (EL) 2019/2022. Vee temperatuur ja surve ning erinevused elektrivarustuses võivad neid väärtusi muuta.

7.5 Tehaseseaded

Tehaseseadete lähtestamine taastab tehase vaikesätteid. Enne lähtestamist veenduge, et seade on kasutajarežiimis.

Vajutage ja hoidke **Start** ja **Option** nuppusid umbes 5 sekundit allavajutatud asendis. Ekraan näitab ___ ligikaudu 5 sekundit. Seade naaseb programmi valimise režiimi.



Tehaseseadete lähtestamine ei lähtesta tsüklihoendurit.

7.6 Tsüklihoendur

Lõpetatud nõudepesusüklite arvu saate vaadata tsüklihoenduris.

1. Nõudepesumasina aktiveerimiseks vajutage sisse/välja-nuppu. Veenduge, et seade on programmi valimise režiimis.
2. Vajutage ja hoidke **Start** ja **Option** nuppusid umbes 5 sekundit allavajutatud asendis.

Ekraanil kuvatakse **uC** ja seejärel tsüklihoenduri arv. Tsüklihoendurist väljumiseks vajutage mistahes nuppu.



Pärast 65535-ni jõudmist käivitub tsüklihoendur uuesti.

8. ENNE ESIMEST KASUTAMIST

1. Valige veepehmedaja tase vastavalt oma piirkonna vee karedusele.
2. Täitke soolamahuti.
3. Täitke loputusaine dosaator.
4. Avage veekraan.
5. Käivitage programm pesuainega, et eemaldada seadmesse jäänud võimalikud tootmisjääd. Ärge pange masinasse nõusid.

Pärast programmi käivitamist aktiveerib seade kuni 5 minutiks veepehmedajas oleva vaigu. Pesutsükkel käivitub alles pärast selle toimingu lõppemist. Toimingut viiakse läbi regulaarselt.

8.1 Soolamahuti

⚠ ETTEVAATUST!

Kasutage ainult nõudepesumasinatele ette nähtud regenereerimissoola. Ärge kasutage köögisoola.

Soola kasutatakse veepehmedaja vaigu aktiveerimiseks ja igapäevases kasutuses heade pesutulemuste tagamiseks.

Kuidas täita soolamahuti

1. Keerake soolamahuti korki vastupäeva ja eemaldage see.

2. Valage soolamahutisse 1 liiter vett (ainult esimesel korral).
3. Kallake soolamahutisse 1 kg soola (kuni see on täis).

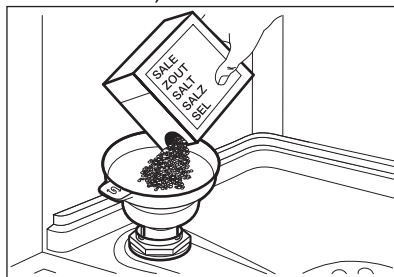

4. Raputage kergelt lehitrit, et kõik soolagranulid mahutisse juhtida.
5. Eemaldage sool soolamahuti avause ümber.

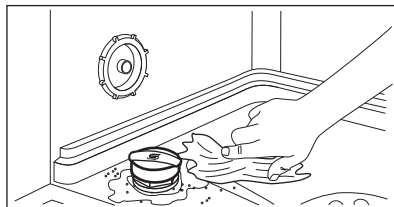

6. Soolamahuti sulgemiseks keerake soolamahuti korki päripäeva.

⚠ ETTEVAATUST!

Vesi ja sool võivad soolamahutist täitmise ajal välja tulla. Korrosiooni vältimiseks täitke soolamahuti ja seejärel alustage kohe pesuainega täielikku nõudepesutsükli.

8.2 Kuidas täita loputusaine jaoturit

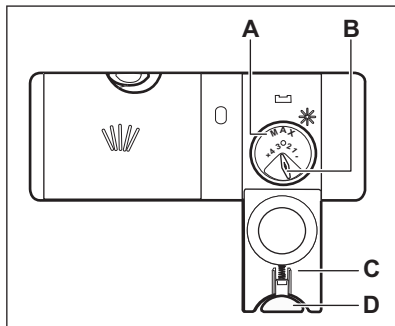

⚠ ETTEVAATUST!

Lahter (A) on ainult loputusvahendi jaoks. Ärge täitke seda pesuvahendiga.

⚠ ETTEVAATUST!

Kasutage vaid nõudepesumasinate jaoks mõeldud loputusvahendit.

1. Vajutage avamisdetaili (D), et avada kaas (C).
2. Täitke jaoturit (A) seni, kuni loputusvahend jõuab tähiseni „MAX“.
3. Eemaldage mahaläinud loputusvahend imava lapiga, et ei tekiks liiga palju vahtu.
4. Sulgege kaas. Veenduge, et vabastusnupp on lukustunud oma asendisse.



Eraldatava koguse reguleerimiseks keerake valikunuppu (B) asendite 1 (väikseim kogus) ja 4 või 6 (suurim kogus) vahel.

9. IGAPÄEVANE KASUTUS

1. Avage veekraan.
 2. Vajutage sisse/välja-nuppu, et seade käivitada.
- Veenduge, et seade on programmi valimise režiimis.
- Kui soolaindikaator on sees, täitke soolamahuti.
 - Kui loputusvahendi indikaator on sees, täitke loputusvahendi jaoturi mahuti.
3. Täitke korvid.
 4. Lisage pesuaine.
 5. Seadke ja käivitage nõude tüübile ja määrdumisastmele vastav programm.

9.1 Pesuaine kasutamine

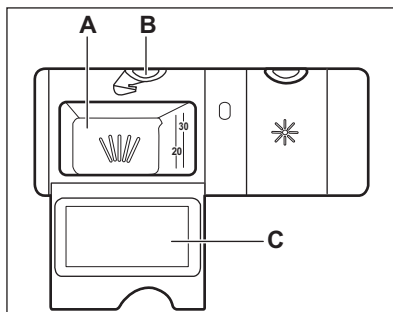

⚠ ETTEVAATUST!

Kasutage ainult nõudepesumasinate jaoks mõeldud pesuainet.

1. Vajutage avamisdetaili (B), et avada kaas (C).

2. Pange pesuaine (geel, pulber või tablett) lahtrisse (A).
3. Kui programmil on eelpesutsüklil, pange väike kogus pesuainet seadme ukse siseosale.
4. Sulgege kaas. Veenduge, et vabastusnupp on lukustunud oma asendisse.



Lisateavet pesuainekoguse kohta vt toote pakendil olevatest tootja juhistest. Tavaliselt piisab tavalise määrdumisastmega nõude pesemiseks 20 – 25 ml pesugeelist.



Ärge lisage lahtrisse (A) rohkem kui 30 ml pesugeeli.

9.2 Programmi valimine ja käivitamine

Auto off funktsioon

See funktsioon säästab energiat, lülitades seadme välja, kui seda ei kasutata.

Funktsioon käivitub:

- Kui programm on lõppenud.
- Pärast 5 minutit, kui programmi ei käivitatud.

Programmi käivitamine

1. Seadme sisselülitamiseks vajutage sisse/välja-nuppu. Veenduge, et seade on programmi valimise režiimis ja uks on lukustatud.
 2. Vajutage järjest **Program**, kuni põleb soovitud programmi indikaator.
- Kraanil kuvatakse programmi kestus.
3. Valige saadaolevad funktsioonid.
 4. Vajutage **Start**, et programm käivitada.
 - Põleb käimasoleva faasi indikaator.
 - Programmi kestuse näit hakkab vähenema 1-minutiliste sammudega.

Programmi käivitamine viitkäivitusega

1. Valige programm.

2. Vajutage korduvalt **Delay**-nuppu, kuni ekraanil kuvatakse soovitud viitkäivituse aeg (1 kuni 24 tundi).
3. Vajutage **Start**, et käivitada pöördloendus.
 - Indikaator põleb.
 - Järelejäänud aega loetakse maha tundides. Viimane tund kuvatakse minutites.

Kui pöördloendus on lõppenud, käivitub programm ja käimasoleva faasi indikaator süttib. Indikaator on kustunud.

Ukse avamine seadme töö ajal

Avades ukse programmi tööoleku ajal, peatub seadme töö. See võib suurendada energiatarbimist ja pikendada programmi kestust. Kui ukse uuesti sulgete, jätkub seadme töö kohast, kus see katkes.



Kui kuivatusfaasi ajal avatakse uks kauemaks kui 30 sekundit, lülitub käimasolev programm välja. Seda ei juhtu juhul, kui uks avatakse funktsiooniga AirDry.



Pärast ukse automaatset avanemist funktsiooniga AirDry ärge üritage seda esimese 2 minuti jooksul sulgeda, sest see võib seadet kahjustada. Kui uks jääb pärast seda suletuks vähemalt 3 minutiks, lõpeb olemasolev programm.

Viitkäivituse tühistamine tagasiarvestuse ajal

Viitkäivituse tühistamisel tuleb programm ja valikud uuesti seadistada.

Vajutage ja hoidke samaaegselt allavajutatuna **Delay** ja **Option** nuppusid, kuni seade jõuab programmi valimise režiimi.

Programmi tühistamine

Vajutage ja hoidke samaaegselt allavajutatuna **Delay** ja **Option** nuppe, kuni seade jõuab programmi valimise režiimi. Enne uue programmi käivitamist veenduge, et pesuaine jaoturis on pesuainet.

Programmi lõpp

Kui programm on lõppenud, siis Auto off lülitab funktsioon seadme automaatselt välja.

Kõik nupud on mitteaktiivsed, välja arvatud sees/väljas nupp.

Sulge veekraan.

10. NÕUANDED JA SOOVITUSED

10.1 Üldteave

Järgmisi näpunäiteid järgides saavutate igapäevasel kasutamisel parimad pesu- ja kuivatustulemused ning aitate säästa keskkonda.

- Kasutusjuhendis toodud juhiseid järgides on nõude pesemine nõudepesumasinas tunduvalt vee- ja energiasäästlikum kui nende käsitsi pesemine.
- Vee ja energia kokkuhoidmiseks pange masin täis. Parimate tulemuste saavutamiseks sättige nõud korvidesse nii, nagu kasutusjuhendis kirjeldatud; ärge masinat liiga täis pange.
- Ärge loputage nõusid eelnevalt käsitsi. See suurendab vee- ja energiatarbimist. Vajadusel valige eelpesufaasiga programm.
- Eemaldage suuremad toidujäägid ja kallake tassid ja klaasid tühjaks, enne kui need masinasse panete.
- Kinnikõrbenud või liiga kuivanud toiduga nõusid võib enne masinasse panemist eelnevalt veidi leotada või puidust labidaga puhastada.
- Kontrollige, et nõud ei puutu üksteise vastu ega ole üksteise peal. Vaid nii saavad nad veega täielikult kokku puutuda ja puhtaks.
- Pesemisel võib kasutada eraldi nõudepesumasina-pesuainet, loputusvahendit ja -soola, või ka multitablette (nt "All in 1"). Järgige pakendil olevaid juhiseid.
- Valige nõude tüübile ja määrdumisastmele vastav programm. **ECO** tarbib vett ja energiat kõige efektiivsemalt.
- Et vältida katlakivi tekkimist seadmes:
 - Täitke vajadusel soolamahuti.

- Kasutage soovitatud koguses pesuainet ja loputusvahendit.
- Kontrollige, kas veepuhendaja on reguleeritud vastavalt teie piirkonna vee karedusele.
- Järgige juhiseid peatükis "**Hooldus ja puhastamine**".

10.2 Soola, loputusvahendi ja pesuaine kasutamine

- Kasutage ainult nõudepesumasina jaoks mõeldud soola, loputusvahendit ja pesuvahendit. Teised tooted võivad seadet kahjustada.
- Kareda ja väga kareda vee korral soovitage optimaalsete puhastamis- ja kuivatamistulemuste saamiseks kasutada tavalist nõudepesuvahendit (pulber, geel, tabletid, mis ei sisalda täiendavaid aineid), loputusvahendeid ja soola eraldi.
- Lühikeste programmidega ei jõua pesuainetabletid täielikult lahustuda. Nõudele pesuvahendi jääkide tekkimise vältimiseks soovitage kasutada tablette pikkade programmidega.
- Kasutage alati õiges koguses pesuainet. Ebapiisav pesuainekogus võib põhjustada mitterahuldavaid pesutulemusi ja tekitada nõudele karedast veest tingitud kihi või plekid. Liiga suur pesuainekogus pehme või pehmentatud veega jätab nõudele pesuainejäägid. Kasutage pesuainet vastavalt vee kareduse tasemele. Vt pesuaine pakendil olevaid juhiseid.
- Kasutage alati õiges koguses loputusvahendit. Liiga väheses koguses loputusvahendit halvendab kuivatustulemusi. Liiga suures koguses loputusvahendit jätab nõudele sinaka kihi.
- Veenduge, et veepuhendaja tase oleks õige. Kui kogus on liiga suur, võib üleliigne

soolakogus vees tekitada söögiriistadel roostet.

10.3 Kuidas lõpetada multitablettide kasutamine

Enne pesuaine, soola ja loputusvahendi eraldi kasutamist tehke järgmist.

1. Valige kõrgeim veepehmedaja tase.
2. Veenduge, et soolamahuti ja loputusvahendi jaotur on täis.
3. Käivitage lühim loputusfaasiga programm. Ärge kasutage pesuainet ega pange korvidesse nõusid.
4. Kui pesuprogramm on lõppenud, kohandage veepehmedaja vastavalt oma piirkonna vee karedusele.
5. Reguleerige eraldatava loputusvahendi kogust.
6. Lülitage sisse loputusvahendi puudumise märguanne.

10.4 Korvide laadimine

- Kasutage korvide ruumi täies ulatuses.
- Kasutage seadet ainult nõudepesumasinakindlate nõude pesemiseks.
- Ärge peske nõudepesumasinas puidust, sarvest, alumiiniumist, tinast või vasest esemeid, sest need võivad möraneda, luituda või mõlki minna.
- Ärge peske seadmes vett imavaid esemeid (käsnu või lappe).
- Asetage õõnsad esemed (tassid, klaasid ja pannid) masinasse, avaus allpool.
- Veenduge, et klaasesemed ei puutu omavahel kokku.

- Pange kerged esemed ülemisse korvi. Veenduge, et esemed ei pääse vabalt liikuma.
- Pange söögiriistad ja väikesed esemed söögiriistade korvi.
- Lükake ülemist korvi ülespoole, kui soovite alumisse paigutada suuremaid esemeid.
- Veenduge enne programmi käivitamist, et pihustikonsoolid saavad takistamatult liikuda.

10.5 Enne programmi käivitamist

Enne valitud programmi käivitamist veenduge järgmises:

- Filtrid on puhtad ja õigesti paigaldatud.
- Soolamahuti kork on tihedalt kinni.
- Pihustikonsoolid ei ole ummistunud.
- Nõudepesusoola ja loputusvahendi kogus on piisav (kui te ei kasuta multitablette).
- Esemete paigutus korvides on õige.
- Valitud programm sobib pestavate esemete tüübi ja määrumisastmega.
- Kasutatud on õiges koguses pesuainet.

10.6 Korvide tühjendamine

1. Enne seadme väljavõtmist laske nõudel jahtuda. Tulised nõud purunevad kergesti.
2. Võtke kõigepealt välja esemed alumisest korvist, seejärel ülemisest.



Ka pärast programmi lõppemist võib seadme sisepeindadel siiski olla vett.

11. HOOLDUS JA PUHASTAMINE

HOIATUS!

Enne hooldust lülitage seade alati välja ja eemaldage toitepistik pistikupesast.



Mustad filtrid ja ummistunud pihustikonsoolid halvendavad pesemistulemusi. Kontrollige neid regulaarselt ja vajadusel puhastage.

11.1 Sisemine puhastamine

- Puhastage seadme sisemust pehme niiske lapiga.
- Ärge kasutage abrasiivseid puhastuslappe, teravaid esemeid, tugevaid kemikaale, küürimisšvamme ega lahusteid.
- Pühkige luuki, kaasa arvatud kummist tihendit, üks kord nädalas.
- Hea toimivuse säilitamiseks puhastage seadet vähemalt kord kahe kuu jooksul

nõudepesumasina puhastamiseks mõeldud tootega. Lugege tähelepanelikult tootepakendil olevat juhendit.

- Kasutage optimaalsete puhastustulemuste saavutamiseks automaatsuustatusprogrammi.
- Korrapäraselt lühiajaliste programmide kasutamine võib seadme sees põhjustada rasva ja katlakivi kogunemist. Kogunemise vältimiseks käivitage pikaajalisi programme vähemalt kaks korda kuus.

11.2 Lahtiste detailide eemaldamine

Pärast iga kasutamist kontrollige nõudepesumasina filtreid ja äravooluosa. Lahtised detailid (nt klaasi-, plast-, luutükid, hambaorgid jms) halvendavad pesutulemusi ja võivad seadme tühjendusumpu kaahjustada.

⚠ ETTEVAATUST!

Kui te ei saa võõrkehaseid kätte, pöörduge volitatud teeninduskeskuse poole.

1. Võtke filtrisüsteem lahti nii, järgides käesolevas jaotises toodud juhiseid.
2. Eemaldage võõrkehad manuaalselt.
3. Pange filtrisüsteem kokku nii, nagu käesolevas jaotises näidatud.

11.3 Välispinna puhastamine

- Puhastage seadet pehme niiske lapiga.
- Kasutage ainult neutraalseid pesuaineid.
- Ärge kasutage abrasiivseid tooteid, küürimisšvamme ega lahusteid.

11.4 Filtrite puhastamine

Filtrisüsteem koosneb kolmest osast.

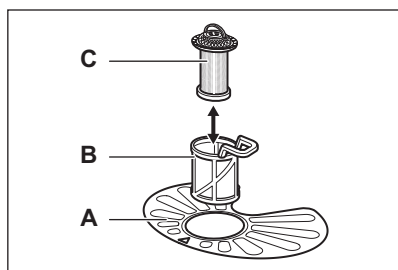

1. Keerake filtrit (B) vastupäeva ja eemaldage see.

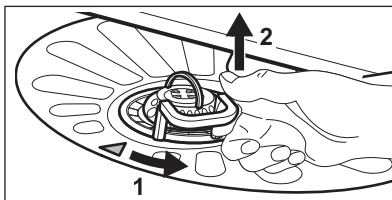

2. Eemaldage filter (C) filtrist (B).
3. Eemaldage lamefilter (A).
4. Peske filtrid puhtaks.

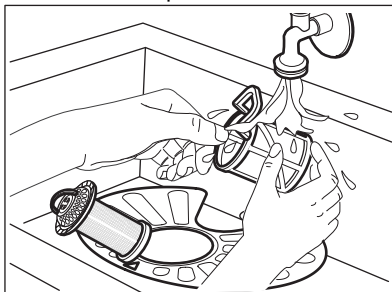

5. Veenduge, et kogumisvanni servas ega selle ümbruses ei oleks toidu ega mustuse jääke.
6. Pange lame filter (A) tagasi. Veenduge, et see paikneb õigesti kahe juhiku all.

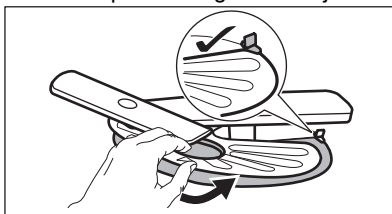

7. Pange filtrid (B) ja (C) uuesti kokku.
8. Pange filter (B) tagasi lamedasse filtrisse (A). Keerake päripäeva, kuni see lukustub.

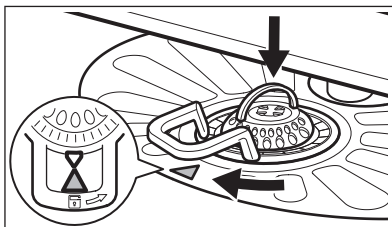

⚠ ETTEVAATUST!

Filtrite vale asend võib põhjustada kehva pesutulemust ja seadet kahjustada.

11.5 Alumise pihustikonsooli puhastamine

1. Alumise pihustikonsooli eemaldamiseks tõmmake seda ülespoole.

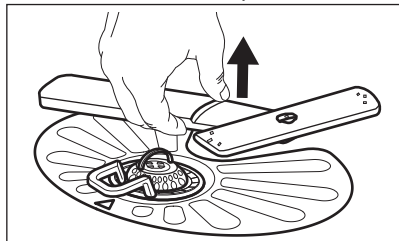

2. Peske pihustikonsool voolava vee all puhtaks. Kasutage peenikest teravat eset (nt hambaorki), et eemaldada avadesse kogunenud mustus. Laske veel läbi avade joosta, et ka seespool olev mustus välja uhtuda.
3. Pihustikonsooli tagasipanemiseks vajutage seda allapoole.

11.6 Ülemise pihustikonsooli puhastamine

Ärge eemaldage ülemist pihustikonsooli. Kui avad pihustikonsoolis on ummistunud, eemaldage järelejäänud mustuseosad peenikese terava esemega, näiteks hambaorgiga.

12. TÖRKEOTSING

⚠ HOIATUS!

Masina ebaõige remont võib ohustada masina kasutajat. Remonditöid võib teha ainult kvalifitseeritud töötaja.

Enamiku probleemide lahendamiseks ei ole vaja pöörduda teeninduskeskuse poole.

Vaadake alltoodud tabelit, et leida teavet võimalike probleemide kohta.

Mõnede probleemide korral kuvatakse ekraanil häirekood.

Probleem ja häirekood	Võimalik põhjus ja lahendus
Ei saa seadet aktiveerida.	<ul style="list-style-type: none">• Veenduge, et toitepistik on seinakontakti ühendatud.• Veenduge, et kaitsmekarbis olevad sulavkaitsmed on terved.
Programm ei käivitu.	<ul style="list-style-type: none">• Veenduge, et uks on korralikult suletud.• Vajutage nuppu Start.• Kui olete valinud viitkäivituse, tühistage see või oodake pöördloenduse lõppemiseni.• Masin aktiveerib veepehmedajas leiduva toimeaine. Protseduur kestab ligikaudu 5 minutit.
Masin ei täitu veega. Näidikul kuvatakse i10 või i11 .	<ul style="list-style-type: none">• Veenduge, et veekraan on avatud.• Veenduge, et veesurve ei ole liiga madal. Lisateabe saamiseks võtke ühendust kohaliku vee-ettevõttega.• Veenduge, et veekraan ei ole ummistunud.• Veenduge, et sisselaskevooliku filter ei ole ummistunud.• Veenduge, et tühjendusvoolik ei ole kokku murtud ega painutatud.

Probleem ja häirekood	Võimalik põhjus ja lahendus
Masin ei tühjene veest. Näidikul kuvatakse i20 .	<ul style="list-style-type: none"> • Veenduge, et valamu äravoolutoru ei ole ummistunud. • Veenduge, et sisemine filtrisüsteem ei ole ummistunud. • Veenduge, et tühjendusvoolik ei ole väändeid ega kõverusi.
Üleujutusvastane seade on sees. Näidikul kuvatakse i30 .	<ul style="list-style-type: none"> • Sulgege veekraan. • Veenduge, et masin on õigesti paigaldatud. • Veenduge, et korvid on täidetud nii, nagu kasutusjuhendis näidatud.
Veetaseme tuvastusanduri rike. Näidikul kuvatakse i41 - i44 .	<ul style="list-style-type: none"> • Veenduge, et filtrid on puhtad. • Lülitage masin välja ja sisse.
Vee- või tühjenduspumba rike. Näidikul kuvatakse i51 - i59 või i5A - i5F .	<ul style="list-style-type: none"> • Lülitage seade välja ja sisse.
Masinas oleva vee temperatuur on liiga kõrge või on veeanduri rike. Näidikul kuvatakse i61 või i69 .	<ul style="list-style-type: none"> • Veenduge, et sissetuleva vee temperatuur ei ületa 60 °C. • Lülitage masin välja ja sisse.
Masinal on tehniline rike. Näidikul kuvatakse iC0 või iC3 .	<ul style="list-style-type: none"> • Lülitage masin välja ja sisse.
Masinas oleva vee tase on liiga kõrge. Näidikul kuvatakse iF1 .	<ul style="list-style-type: none"> • Lülitage masin välja ja sisse. • Veenduge, et filtrid on puhtad. • Kontrollige, kas tühjendusvoolik on paigaldatud põranda suhtes õigele kõrgusele. Vt paigaldusjuhiseid.
Seade jääb pesemise käigus korduvalt seisma ja hakkab uuesti tööle.	<ul style="list-style-type: none"> • See on tavaline. See tagab parimad pesutulemused ja energia kokkuhoiu.
Programm kestab liiga kaua.	<ul style="list-style-type: none"> • Kui olete valinud viitkäivituse, siis tühistage see või oodake pöördloenduse lõppemiseni.
Kuvatav programmi kestus erineb tarbimisväärtuste tabelis toodud kestusest.	<ul style="list-style-type: none"> • Vee surve ja temperatuur, elektriringe kõikumine, erinevad valikud ja nõude kogus ning määrdumisaste võivad programmi kestust mõjutada.
Ekraanil olev järelejäänud aeg pikeneb ja liigub edasi hüplikult kuni programmi lõpuni.	<ul style="list-style-type: none"> • Tegu ei ole rikkega. Seade töötab õigesti.
Väike leke masina uksest.	<ul style="list-style-type: none"> • Masin ei ole loodis. Reguleerige tugijalgu vastavalt vajadusele (kui on kohaldatav). • Masina luuk ei ole sisemuse suhtes tsentreeritud. Reguleerige tagumisi jalgu (kui on kohaldatav).
Masina luuki on raske sulgeda.	<ul style="list-style-type: none"> • Masin ei ole loodis. Reguleerige tugijalgu vastavalt vajadusele (kui on kohaldatav). • Nõude osad ulatuvad korvidest väljapoole.
Masina luuk avaneb pesutsükli ajal.	<ul style="list-style-type: none"> • Funktsioon AirDry on aktiveeritud. Saate funktsiooni välja lülitada. Vt jaotist "Sätted".
Seadmest kostab klirinat/koputusit.	<ul style="list-style-type: none"> • Nõud ei ole korvidesse paigutatud õigesti. Vaadake korvide täitmise infotehte. • Veenduge, et pihustikonsool saab vabalt pöörelda.

Probleem ja häirekood	Võimalik põhjus ja lahendus
Masin põhjustab kaitsme väljalülitamise.	<ul style="list-style-type: none"> Voolutugevus ei võimalda kõigi kasutatavate seadmete üheaegset kasutamist. Kontrollige pistikupesa voolutugevust ja arvesti voolukulu ning lülitage vajaduse korral mõni kasutatavatest seadmetest välja. Masina sisemine elektririke. Võtke ühendust volitatud teeninduskeskusega.



Vaadake muude võimalike põhjuste leidmiseks jaotist „**Enne esimest kasutamist**”, „**Igapäevane kasutamine**” või „**Nõuanded ja näpunäited**”.

Kui olete masinat kontrollinud, lülitage masin välja ja uuesti sisse. Kui probleem tekib uuesti, võtke ühendust volitatud teeninduskeskusega.



Tabelis mitteleiduvate häirekoodide kuvamisel võtke ühendust volitatud teeninduskeskusega.

HOIATUS!

Me ei soovita masina kasutamist jätkata enne probleemi täielikku kõrvaldamist. Eemaldage masin vooluvõrgust ja ärge seda enne sisse lülitage, kui olete kindel, et masin on korras.

12.1 Nõudepesu- ja kuivatustulemused ei vasta ootustele

Probleem	Võimalik põhjus ja lahendus
Kehvad pesutulemused.	<ul style="list-style-type: none"> Vt Igapäevane kasutamine, Vihjed ja näpunäited ja korvi täitmise infolehte. Kasutage tõhusamat pesuprogrammi. Aktiveerige funktsioon ExtraPower, et tõhustada valitud programmi pesutulemusi. Puhastage pihustikonsool ja filtrid. Vt jaotist Hooldus ja puhastamine.
Kehvad kuivatustulemused.	<ul style="list-style-type: none"> Nõud on jäänud suletud seadmesse liiga kauaks. Aktiveerige AirDry, et valida ukse automaatne avanemine ja tõhustada kuivatamist. Loputusvahendit pole kasutatud või seda on lisatud liiga vähe. Täitke loputusvahendi jaotur või seadke loputusvahendi tase kõrgemaks. Põhjuseks võib olla loputusvahendi kvaliteet. Kasutage alati loputusvahendit, isegi multitablettide kasutamisel. Plastist esemed tuleks rätikuga üle kuivatada. Programmil ei ole kuivatustsükli. Vt programmitabelit.
Valged triibud või sinakas kiht klaasidel ja nõudel.	<ul style="list-style-type: none"> Eraldatava loputusvahendi kogus on liiga suur. Seadke loputusvahendi kogus väiksemaks. Pesuaine kogus on liiga suur.
Plekid ning veetilkade jäägid klaasidel ja nõudel.	<ul style="list-style-type: none"> Eraldatava loputusvahendi kogus pole piisavalt suur. Seadke kogus suuremaks. Põhjuseks võib olla loputusvahendi kvaliteet.
Seadme sisemus on märg.	<ul style="list-style-type: none"> Tegemist pole seadme defektiga. Niiskus kondenseerub seadme seintele.
Pesemisel tekib liiga palju vahtu.	<ul style="list-style-type: none"> Kasutage ainult nõudepesumasinate jaoks mõeldud pesuainet. Kasutage mõne teise tootja pesuainet. Ärge eel-loputage nõusid jooksva vee all.

Probleem	Võimalik põhjus ja lahendus
Söögiriistadel on rooste- jäljed.	<ul style="list-style-type: none"> • Pesemiseks kasutatav vesi sisaldab liiga palju soola. Vt veepehmendaja seadet. • Hõbedast ja rooste- vabast terasest söögiriistad on pandud kokku. Ärge pange hõ- bedast ja rooste- vabast terasest söögiriistu liiga lähestikku.
Programmi lõpus on pesu- ainejaoturis pesuaine- jäägid.	<ul style="list-style-type: none"> • Pesutablett on jäänud jaoturisse kinni ja pole seetõttu veega ära uhutud. • Vesi ei suuda jaoturis olevat pesuainet välja uhtuda. Veenduge, et pihustikonsool pole blokeeritud ega ummistunud. • Veenduge, et korvides olevad esemed ei takista pesuainejaoturi kaane avanemist.
Ebameeldiv lõhn masina sees.	<ul style="list-style-type: none"> • Vt ptk Hooldus ja puhastamine. • Käivitage programm  koos katlakivieemaldi või nõudepesumasinate puhastus- vahendiga.
Katlakivijäägid nõudel, si- semusel ja ukse sisekül- jel.	<ul style="list-style-type: none"> • Soolatase on madal, kontrollige soola lisamise indikaatorit. • Soolamahuti kork on lahti. • Kohalik kraanivesi on kare. Vt veepehmendaja seadet. • Kasutage soola ja seadke veepehmendaja ka siis, kui kasutate multitablette. Vt veepehmendaja seadet. • Käivitage programm  koos nõudepesumasinate katlakivivahendiga. • Kui katlakivi jäägid püsivad, puhastage seadet sobivate pesuvahenditega. • Katsetage teist pesuainet. • Pöörduge pesuaine tootja poole.
Tuhmid, värvi muutnud või pragunenud nõud.	<ul style="list-style-type: none"> • Veenduge, et peseksite masinas ainult nõudepesumasinakindlaid nõusid. • Täitke ja tühjendage korv ettevaatlikult. Vaadake korvi täitmise infolehte. • Pange õrnemad esemed ülemisse korvi. • Aktiveerige funktsioon GlassCare, et tagada spetsiaalhooldus klaasidele ja õrna- dele nõudele.

Teisi võimalikke põhjuseid vt Enne esimest kasutamist, lgapäevane kasutamine või Vihjed ja näpunäited.

13. TEHNILISED ANDMED

Mõõtmed	Laius / kõrgus / sügavus (mm)	598 / 850 / 622
Elektriühendus 1)	Pinge (V)	220 - 240
	Sagedus (Hz)	50
Veesurve	Minimaalne / maksimaalne MPa (bar)	0.05 (0.5) / 1 (10)
Veevarustus	Külm vesi või kuum vesi (°C) 2)	minimaalne 5 - maksi- maalne 60
Mahutavus	Nõudekomplekte	13

1) Muud väärtused on toodud andmeplaadil

2) Kui kuum vesi tuleb alternatiivsest energiaallikast (nt päikesepaneelid), kasutage energiakulu vähendamiseks seda soojaveevarustusüsteemi.

13.1 Link EL EPREL-i andmebaasile

Seadme energiamärgisel olevalt QR-koodilt leiate veebilingi selle seadme registreerimiseks EL EPREL-i andmebaasis. Hoidke energiamärgis alles koos kasutusjuhendiga ja kõigi muude dokumentidega, mis seadmega kaasnesid.

Toote jõudlusega seotud teavet on võimalik leida EL-i EPREL-i andmebaasist, kasutades linki <https://eprel.ec.europa.eu> ning mudelinime ja tootenumbrit, mille leiate seadme andmesildilt. Vaadake peatükki "Toote kirjeldus".

14. JÄÄTMEKÄITLUS

Sümboliga  tähistatud materjalid võib ringlusse suunata. Selleks viige pakendid vastavatesse konteineritesse. Aidake hoida keskkonda ja inimeste tervist ja suunake elektri- ja elektroonilised jäätmed ringlusse.

Ärge visake sümboliga  tähistatud

seadmeid muude majapidamisjäätmete hulka. Viige seade kohalikku ringluspunkti või pöörduge abi saamiseks kohalikku omavalitsusse.







aeg.com

156818811-A-052025



CE