



**BSE798380B**

**BSE798380M**

**BSE798380T**

**BSK798380M**

**CS** Návod k použití | **Parní trouba**

**3**

**SK** Návod na používanie | **Parná rúra**

**29**



# INSTALACE / INŠTALÁCIA

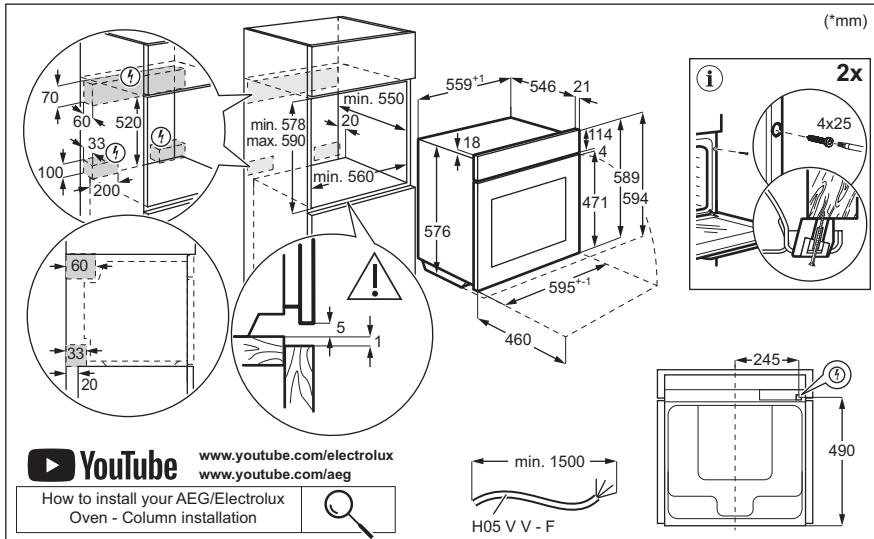
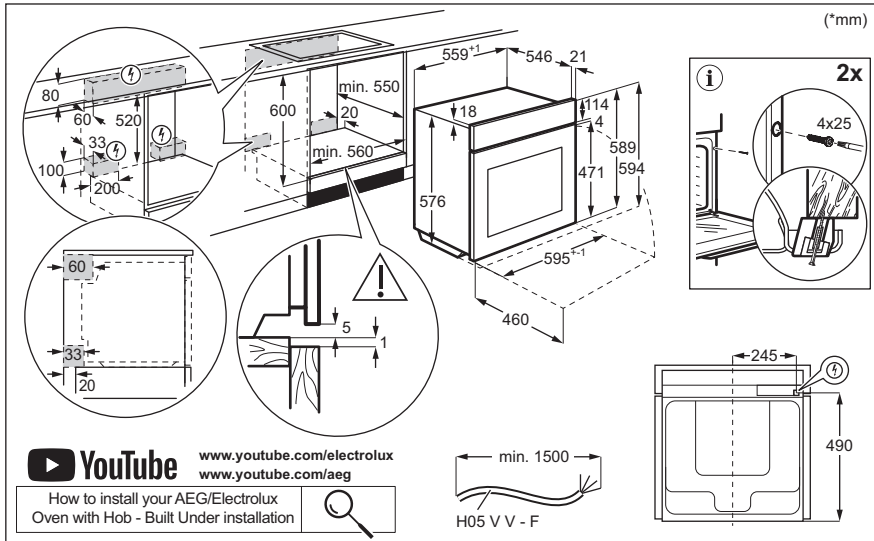

# Vítá vás AEG! Děkujeme vám, že jste si vybrali náš spotřebič.



Rady k používání, brožury, poradce při potížích a informace o servisu a opravách získáte na:

[www.aeg.com/support](http://www.aeg.com/support)

Změny vyhrazeny.

## OBSAH

1. BEZPEČNOSTNÍ INFORMACE.....	3
2. BEZPEČNOSTNÍ POKYNY .....	5
3. POPIS SPOTŘEBIČE.....	8
4. OVLÁDACÍ PANEL.....	8
5. PŘED PRVNÍM POUŽITÍM.....	9
6. DENNÍ POUŽÍVÁNÍ.....	10
7. DOPLŇKOVÉ FUNKCE.....	15
8. FUNKCE HODIN.....	16
9. POUŽÍVÁNÍ PŘÍSLUŠENSTVÍ.....	17
10. TIPY A RADY.....	18
11. ČIŠTĚNÍ A ÚDRŽBA.....	21
12. ODSTRAŇOVÁNÍ ZÁVAD.....	24
13. ENERGETICKÁ ÚČINNOST.....	26
14. POZNÁMKY K OCHRANĚ ŽIVOTNÍHO PROSTŘEDÍ.....	28

## 1. ⚠️ BEZPEČNOSTNÍ INFORMACE

Tento návod si pečlivě přečtete ještě před instalací spotřebiče a jeho prvním použitím. Výrobce nenese odpovědnost za žádný úraz ani škodu v důsledku nesprávné instalace nebo použití. Návod k použití vždy uchovávejte na bezpečném a přístupném místě pro jeho budoucí použití.

### 1.1 Bezpečnost dětí a zranitelných osob

- Tento spotřebič smí používat děti starší osmi let nebo osoby se sníženými fyzickými, smyslovými nebo duševními schopnostmi nebo osoby bez patřičných zkušeností a znalostí, pouze pokud tak činí pod dozorem nebo obdrželi instrukce týkající se bezpečného provozu spotřebiče, a pokud rozumí rizikům spojeným s provozem spotřebiče. Děti mladší osmi let a osoby s rozsáhlým a komplexním

postižením bez stálého dozoru udržujte z dosahu spotřebiče.

- Zabraňte dětem, aby si hrály se spotřebičem a mobilními zařízeními s aplikací.
- Všechny obaly uschovejte mimo dosah dětí a řádně je zlikvidujte.
- **VAROVÁNÍ:** Spotřebič a jeho přístupné části se při použití zahřívají na vysokou teplotu. Během používání a chladnutí udržujte spotřebič mimo dosah dětí a domácích zvířat.
- Je-li spotřebič vybaven dětskou bezpečnostní pojistkou, doporučuje se ji aktivovat.
- Čištění a uživatelskou údržbu spotřebiče by neměly provádět děti bez dozoru.

## **1.2 Všeobecné bezpečnostní informace**

- Spotřebič je určen výhradně pro přípravu jídel.
- Tento spotřebič je určen k běžnému domácímu použití ve vnitřních prostorech.
- Tento spotřebič lze používat v kancelářích, hotelových pokojích, motelech, agropenzionech a v podobných ubytovacích zařízeních, kde využití nepřesahuje (průměrnou) úroveň využití v domácnosti.
- Tento spotřebič smí instalovat a výměnu kabelu provádět jen kvalifikovaná osoba.
- Nepoužívejte spotřebič, dokud není nainstalován do vestavné konstrukce.
- Před prováděním jakékoli údržby vždy spotřebič odpojte od napájení.
- Je-li napájecí kabel poškozený, smí ho vyměnit pouze výrobce, autorizované servisní středisko nebo osoby s podobnou příslušnou kvalifikací. Jinak by mohlo dojít k úrazu elektrickým proudem.
- **VAROVÁNÍ:** Před výměnou žárovky se ujistěte, že je spotřebič vypnutý, abyste zabránili možnému úrazu elektrickým proudem.

- **VAROVÁNÍ:** Spotřebič a jeho přístupné části se při použití zahřívají na vysokou teplotu. Nedotýkejte se topných článků ani vnitřních ploch spotřebiče.
- Při vkládání nebo vyjímání příslušenství či nádobí vždy používejte kuchyňské chňapky.
- Používejte pouze pečicí sondu doporučenou k tomuto spotřebiči.
- Chcete-li odstranit drážky na rošty, vytáhněte z bočních stěn nejdřív jejich přední část a poté zadní část. Drážky na rošty nainstalujte stejným postupem v opačném pořadí.
- K čištění spotřebiče nepoužívejte čisticí zařízení na páru.
- K čištění skleněných dvířek nepoužívejte drsné čisticí prostředky nebo ostré kovové škrabky. Mohly by poškrábat povrch, což by mohlo následně vést k rozbití skla.

## 2. BEZPEČNOSTNÍ POKYNY

### 2.1 Instalace

#### **VAROVÁNÍ!**

Tento spotřebič smí instalovat jen kvalifikovaná osoba.

- Odstraňte veškerý obalový materiál.
- Poškozený spotřebič neinstalujte ani nepoužívejte.
- Postupujte podle pokynů k instalaci, které jsou k dispozici na našich webových stránkách.
- Při přemísťování spotřebiče buďte vždy opatrní, protože je těžký. Vždy používejte ochranné rukavice a uzavřenou obuv.
- Netahejte spotřebič za držadlo.
- Spotřebič nainstalujte na bezpečném a vhodném místě, které splňuje požadavky na instalaci.
- Dodržujte minimální vzdálenosti od ostatních spotřebičů a nábytku.
- Před instalací spotřebiče ověřte, zda se jeho dvířka otevírají bez omezení.
- Spotřebič je vybaven elektrickým chladicím systémem. Musí být zapojen do elektrické sítě.

### 2.2 Připojení k elektrické síti

#### **VAROVÁNÍ!**

Hrozí nebezpečí požáru nebo úrazu elektrickým proudem.

- Veškerá elektrická připojení by měla být provedena kvalifikovaným elektrikářem.
- Spotřebič musí být uzemněn.
- Zkontrolujte, zda údaje na typovém štítku souhlasí s parametry elektrické sítě.
- Vždy používejte správně instalovanou síťovou zásuvku s ochranou proti úrazu elektrickým proudem.
- Nepoužívejte rozbočovací zástrčky ani prodlužovací kabely.
- Dbejte na to, abyste nepoškodili napájecí kabel a síťovou zástrčku. Jestliže potřebujete přívodní kabel vyměnit, musí výměnu provést námi autorizované servisní středisko.
- Síťové kabely se nesmí dotýkat nebo se nacházet v blízkosti dvířek spotřebiče nebo výklenku pod spotřebičem, obzvláště je-li spotřebič v provozu nebo jsou-li dvířka horká.
- Ochrana před úrazem elektrickým proudem u živých či izolovaných částí

musí být připevněna tak, aby nešla odstranit bez použití nástrojů.

- Síťovou zástrčku zapojte do síťové zásuvky až na konci instalace spotřebiče. Po instalaci musí zůstat síťová zástrčka nadále dostupná.
- Pokud je síťová zásuvka uvolněná, nezapojte do ni síťovou zástrčku.
- Neodpojujte spotřebič ze zásuvky tahem za kabel. Vždy tahejte za zástrčku.
- Používejte pouze správná izolační zařízení: ochranné vypínače vedení, pojistky (pojistky šroubového typu se musí odstranit z držáku), ochranné zemnicí jističe a stykače.
- Je nutné instalovat vhodný vypínač nebo izolační zařízení k řádnému odpojení všech napájecích vodičů spotřebiče. Toto izolační zařízení musí mít mezeru mezi kontakty alespoň 3 mm širokou.
- Spotřebič se dodává se síťovou zástrčkou a napájecím kabelem.

## 2.3 Použijte

### VAROVÁNÍ!

Hrozí nebezpečí zranění, popálení, úrazu elektrickým proudem či výbuchu.

- Neměňte technické parametry spotřebiče.
- Ujistěte se, že větrací otvory nejsou zablokované.
- Během provozu nenechávejte spotřebič bez dozoru.
- Po každém použití spotřebič vypněte.
- Pokud je spotřebič v provozu, buďte při otevírání jeho dvířek opatrní. Může uniknout horký vzduch.
- Nepoužívejte spotřebič, máte-li vlhké ruce, nebo když je v kontaktu s vodou.
- Na otevřená dvířka netlačte.
- Nepoužívejte spotřebič jako pracovní nebo odkládací plochu.
- Dvířka spotřebiče otvírejte opatrně. Používejte-li přísady obsahující alkohol, může vzniknout směs alkoholu a vzduchu.
- Při otírání dvířek nesmí být v blízkosti spotřebiče jiskry ani otevřený oheň.
- Vždy používejte sklo a sklenice schválené k zavařování.
- Do spotřebiče, do jeho blízkosti nebo na spotřebič neumísťujte hořlavé předměty nebo předměty nasáklé hořlavými.

- Svě heslo k síti Wi-Fi s nikým nesdílejte.

### VAROVÁNÍ!

Hrozí nebezpečí poškození spotřebiče.

- Aby nedošlo k poškození nebo změnám barvy smaltu:
  - Nepokládejte nádoby ani jiné předměty přímo na dno spotřebiče.
  - Nepokládejte hliníkovou fólii přímo na dno vnitřku spotřebiče.
  - Nenalévejte vodu přímo do horkého spotřebiče.
  - Po dokončení přípravy jídla nenechávejte ve spotřebiči vlhké talíře ani jídlo.
  - Při vkládání nebo vyjímání příslušenství buďte opatrní.
- Barevné změny na smaltovaném povrchu nebo nerezové oceli nemají vliv na výkon spotřebiče.
- Při pečení vláčných moučníků použijte hluboký plech. Ovocné šťávy mohou zanechat trvalé skvrny.
- Vždy vařte se zavřenými dvířky spotřebiče.
- Je-li spotřebič instalován za nábytkovým panelem (např. dvířky), dvířka nábytku nesmí být nikdy zavřená, když je spotřebič v provozu. Za zavřeným nábytkovým panelem může docházet k nárůstu horka a vlhka, což může následně poškodit spotřebič, pouzdro nebo podlahu. Nezavírejte nábytkový panel, dokud spotřebič po použití zcela nevychladne.

## 2.4 Čištění a údržba

### VAROVÁNÍ!

Hrozí nebezpečí poranění, požáru nebo poškození spotřebiče.

- Před údržbou spotřebič vždy vypněte a vytáhněte síťovou zástrčku ze zásuvky.
- Přesvědčte se, že je spotřebič chladný. Mohlo by dojít k prasknutí skleněných panelů.
- Dojde-li k poškození skleněných panelů dveří, ihned je vyměňte. Obratě se na autorizované servisní středisko.
- Při vyjímání dvířek ze spotřebiče buďte opatrní. Dvířka jsou těžká.

- Spotřebič čistíte pravidelně, abyste zabránili poškození materiálu jeho povrchu.
- Spotřebič čistíte vlhkým měkkým hadrem. Používejte pouze neutrální mycí prostředky. Nepoužívejte prostředky s drsnými částicemi, drátěnky, rozpouštědla nebo kovové předměty.
- Použijete-li sprej do trouby, řiďte se bezpečnostními pokyny uvedenými na jeho balení.

## 2.5 Vaření v páře

### VAROVÁNÍ!

Hrozí nebezpečí popálení a poškození spotřebiče.

- Horká pára může způsobit popálení:
  - Je-li funkce zapnutá, buďte při otevírání dvířek spotřebiče opatrní. Může dojít k úniku páry.
  - Po ukončení vaření v páře otvírejte dvířka spotřebiče opatrně.

## 2.6 Vnitřní osvětlení

### VAROVÁNÍ!

Nebezpečí úrazu elektrickým proudem.

- Pokud jde o žárovku (žárovky) v tomto spotřebiči a samostatně prodávané

náhradní žárovky: Tyto žárovky jsou navrženy tak, aby odolaly extrémním fyzickým podmínkám v domácích spotřebičích, ať už jde o teplotu, vibrace či vlhkost, nebo jsou určeny k signalizaci informací o provozním stavu spotřebiče. Nejsou určeny k použití v jiných spotřebičích a nejsou vhodné k osvětlení místností v domácnosti.

- Tento výrobek obsahuje světelný zdroj s třídou energetické účinnosti G.
- Používejte pouze žárovky se stejnými vlastnostmi .

## 2.7 Servis

- Je-li nutná oprava spotřebiče, obraťte se na autorizované servisní středisko.
- Používejte pouze originální náhradní díly.

## 2.8 Likvidace

### VAROVÁNÍ!

Hrozí nebezpečí úrazu či udušení.

- Pro informace ohledně správné likvidace spotřebiče se obraťte na místní úřady.
- Spotřebič odpojte od elektrické sítě.
- Odřízněte síťový kabel v blízkosti spotřebiče a zlikvidujte jej.

## 3. POPIS SPOTŘEBIČE

### 3.1 Celkový pohled

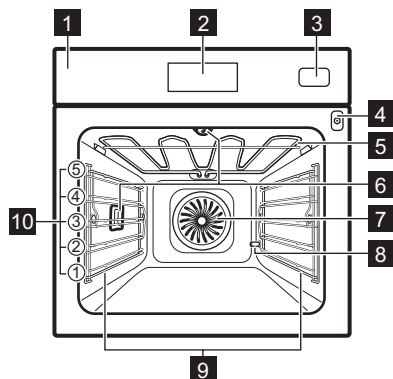

- 1 Ovládací panel
- 2 Displej
- 3 Zásobník na vodu
- 4 Zásuvka pro pečící sondu
- 5 Topné těleso
- 6 Osvětlení
- 7 Ventilátor
- 8 Vývod hadice odstraňování vod. kamene
- 9 Zasouvací mřížka, vyjímatelná
- 10 Polohy mřížky

### 3.2 Příslušenství

- **Tvarovaný rošt**  
Pro koláčové formy na pečení – pokrmy, pečené pokrmy, nádoby/nádoby určené na pečení v troubě.
- **Plech na pečení**  
Pro vláčné moučníky, pečené potraviny, chléb, velké pečeně, mražená jídla a k zachytávání kapajících tekutin, např. tuku při pečení jídla na tvarovaném roštu.
- **Hluboký pekáč/plech**  
K pečení a opékání jídel nebo jako plech na zachytávání tuku.
- **Pečící sonda**  
Slouží k ovládání pečení na základě teploty uvnitř pokrmu.
- **Teleskopické výsuvy**  
Pro snazší vkládání a vyjímání plechů a tvarovaného roštu.
- **Sada pro vaření v páře**  
Jedna neděrovaná a jedna děrovaná nádoba na potraviny. Sada pro vaření v páře odvádí kondenzovanou vodu z jídla během jeho přípravy v páře. Použijte ji k přípravě zeleniny, ryb, kuřecích prsou. Tato sada není vhodná pro jídla, která je zapotřebí namáčet ve vodě, např. rýže, polenta, těstoviny.

## 4. OVLÁDACÍ PANEĽ

### 4.1 Přehled ovládacího panelu

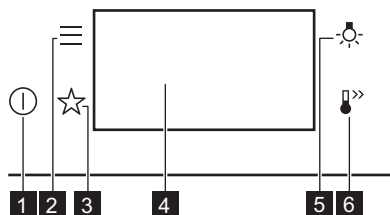

- |   |                           |   |
|---|---------------------------|---|
| 1 | Za-<br>pnout /<br>Vypnout | Stisknutím a podržením zapnete a vypnete spotřebič. |
| 2 | Nabídka                   | Uvádí možnosti spotřebiče a funkce nastavení.       |
| 3 | Oblíbe-<br>né             | Zobrazí oblíbená nastavení.                         |
| 4 | Displej                   | Zobrazí aktuální nastavení spotřebiče.              |
| 5 | Spínač<br>osvětle-<br>ní  | Slouží k zapnutí a vypnutí osvětlení.               |

6

Rychlé  
zahřátíSlouží k zapnutí a vypnutí funkce:  
Rychlé zahřátí.

## 4.2 Displej

Displej s nastavenými klíčovými funkcemi.

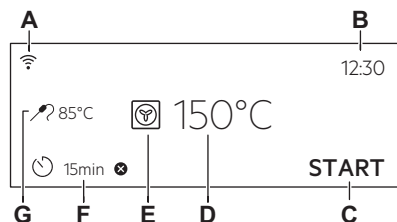

- A. WiFi
- B. Denní čas
- C. ZAPNOUT / VYPNOUT
- D. Teplota
- E. Pečící funkce
- F. Časovač
- G. Pečící sonda (pouze u vybraných modelů)

## Ukazatele na displeji

- K potvrzení volby/nastavení.
- K návratu o jednu úroveň v nabídce.
- K vrácení posledního úkonu.
- K zapnutí a vypnutí funkcí.
- Funkce zvukového signálu je zapnutá.
- Funkce zvukového signálu a ukončení přípravy je zapnutá.
- Je zapnutá pouze vyskakovací zpráva.
- Odložený start je zapnutá.
- Ke zrušení nastavení.
- Připojení k síti WiFi je zapnuté.
- Dálkové ovládání je zapnuté.

## 5. PŘED PRVNÍM POUŽITÍM

### VAROVÁNÍ!

Viz kapitoly o bezpečnosti.

### 5.1 První připojení

Po prvním připojení se na displeji zobrazí uvítací zpráva.

Musíte nastavit: Jazyk, Displej jas, Tóny tlačítek, Hlasitost zv. signalizace, Tvrdost vody, Denní čas.

### 5.2 Bezdrátové připojení

K připojení spotřebiče potřebujete:

- Bezdrátová síť s připojením k internetu.
  - Mobilní zařízení připojené ke stejné bezdrátové síti.
1. Chcete-li stáhnout aplikaci, naskenujte QR kód na zadní straně obálky návodu k obsluze. Aplikaci můžete také stáhnout přímo z obchodu s aplikacemi.
  2. Podle pokynů připojte aplikaci.
  3. Zapněte spotřebič.

4. Stiskněte . Zvolte: Nastavení / Připojení.

5. – přetažením nebo stisknutím zapněte nebo vypněte: WiFi.

Bezdrátový modul spotřebiče se spustí do 90 sek.



Z bezpečnostních důvodů se dálkové ovládání automaticky vypne po 24 h. V případě potřeby připojování zopakujte.

Frekvence	2.4 GHz WLAN
	2400 - 2483.5 MHz
Protokol	IEEE 802.11b DSSS, 802.11g/n OFDM
Maximální výkon	EIRP < 20 dBm (100 mW)
Modul Wi-Fi	NIUS-50



### 5.3 Softwarové licence

Software tohoto produktu obsahuje součásti založené na bezplatném softwaru a softwaru z otevřeného zdroje. AEG potvrzuje přínos otevřeného softwaru a robotických komunit do projektu vývoje.

Chcete-li získat přístup ke zdrojovému kódu těchto bezplatných softwarových součástí a softwarových součástí z otevřeného zdroje, jejichž licenční podmínky vyžadují publikování, a prohlédnout si veškeré informace o autorském právu a příslušné licenční podmínky, navštivte: <http://aeg.opensoftwarerepository.com> (složka NIUS).

### 5.4 První přehřívání a čištění

Před prvním použitím a kontaktem s potravinami přehřejte prázdný spotřebič. Ze spotřebiče může vycházet nepříjemný zápach a kouř. Během přehřívání místnost větrejte.

1. Odstraňte ze spotřebiče veškeré příslušenství a vyjimatelné drážky na rošty.
2. Nastavte funkci . Nastavte maximální teplotu. Nechte spotřebič pracovat po dobu 1 h.
3. Nastavte funkci . Nastavte maximální teplotu. Nechte spotřebič pracovat po dobu 15 min.
4. Vypněte spotřebič a počkejte, dokud nevychladne.
5. Spotřebič a příslušenství otřete pouze hadříkem z mikrovlákna namočeným v roztoku teplé vody a šetrného mycího prostředku.
6. Příslušenství a vyjimatelné drážky na rošty vložte zpět do jejich původní polohy.

### 5.5 Nastavení: Tvrdost vody

Po zapojení spotřebiče do sítě musíte zadat stupeň tvrdosti vody.





Použijte zkušební papír nebo tvrdost vody ověřte u svého dodavatele vody.

1. Zkušební papír vložte do kohoutkové vody přibližně na 1 sek. Zkušební papír nedávejte pod tekoucí vodu.
2. Protřeptejte testovací papír, abyste odstranili zbývající vodu.
3. Po 1 min zkontrolujte tvrdost vody dle níže uvedené tabulky.
4. Nastavte stupeň tvrdosti vody: Nabídka / Nastavení / Nastavení / Tvrdost vody.

Barvy na zkušebním papíru se budou dále měnit. Do 1 min po testování zkontrolujte tvrdost vody.

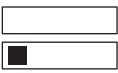
Stupeň tvrdosti vody můžete změnit v nabídce: Nastavení / Nastavení / Tvrdost vody.

Tabulka uvádí rozsah tvrdosti vody s odpovídající klasifikací vody. Nastavte stupeň tvrdosti vody podle tabulky.

Stupeň tvrdosti vody	Zkušební papír
1 – měkká	
2 – středně tvrdá	
3 – tvrdá	
4 – velmi tvrdá	







## 6. DENNÍ POUŽÍVÁNÍ

### VAROVÁNÍ!

Viz kapitoly o bezpečnosti.

## 6.1 Pečicí funkce



### STANDARDNÍ

	<b>Gril</b> Ke grilování tenkých kusů potravin a opékání chleba.
	<b>Turbo gril</b> K pečení velkých kusů masa nebo drůbeže s kostmi na jedné úrovni. K zapékání a pečení dozlatova.
	<b>Pravý horký vzduch</b> K pečení masa a koláčů. Nastavte nižší teplotu než při použití funkce Horní/spodní ohřev, protože ventilátor rovnoměrně rozvádí teplo uvnitř trouby.
	<b>Mražené potraviny</b> Ideální pro hotová jídla (např. hranolky, krokyty nebo jarní závitky).
	<b>Horní/spodní ohřev</b> K pečení a opékání jídel na jedné úrovni trouby.
	<b>Pizza</b> Nejvhodnější pro pečení pizzy a dalších pokrmů, které vyžadují více tepla zespodu.
	<b>Spodní ohřev</b> Tuto funkci zvolte po dokončení přípravy, pokud je potřeba dopéct jídlo zespodu dozlatova. Použijte nejnižší úroveň roštu.



Během některých pečicích funkcí se při teplotě nižší než 80 °C může osvětlení automaticky vypnout.

### SPECIALITY

	<b>Zavařování</b> Chcete-li zavařit zeleninu a ovoce, vložte zavařovací sklenice do plechu na pečení naplněného vodou. Použijte žáruvzdorné sklenice s bajonetovými nebo šroubovacími uzávěry stejné velikosti. Použijte nejnižší polohu roštu.
	<b>Sušení</b> K sušení krájeného ovoce, zeleniny a hub. Aby mohl vlhký vzduch uniknout a ovoce se lépe usušilo, doporučuje se během sušení občas otevřít dvířka trouby.



#### Příprava jogurtu

K přípravě jogurtu. Osvětlení je při této funkci vypnuté.



#### Ohřev talířů

K předehřátí talířů k servírování.



#### Rozmrazování

K rozmrazování potravin (zeleniny a ovoce). Doba rozmrazování závisí na množství a velikosti zmražených potravin.



#### Gratinované pokrmy

Pro pokrmy jako lasagne nebo zapečené brambory. K zapékání a pečení dozlatova.



#### Nízkoteplotní pečení

Příprava jídla při nízké teplotě. Je ideální k přípravě choulostivých potravin (např. hovězího, telecího nebo jehněčího).



#### Uchovat teplé

K udržení teploty jídla. Upozorňujeme, že některé pokrmy se mohou i nadále péci a vysoušet, zatímco se udržují teplé. V případě potřeby pokrmy zakryjte.



#### Vlhký horkovzduch

Tato funkce slouží k úspoře energie při pečení. Při použití této funkce se teplota ve vnitřku spotřebiče může lišit od nastavené teploty. Je využito zbytkové teplo. Může dojít ke snížení tepelného výkonu. Další informace naleznete v kapitole „Denní používání“, Poznámky: Vlhký horkovzduch.

### PÁRA



#### Steamify

Páru použijte k přípravě pokrmů v páře, dušení, jemnému pražení a pečení a opékání.



#### Režim vakuového vaření

Název této funkce odkazuje na způsob vaření ve vakuově utěsněných plastových sáčcích při nízkých teplotách. Více informací naleznete v níže uvedené části Vaření SousVide a v kapitole „Rady a tipy“ s tabulkami vaření.



### Regenerace

Opakovaný ohřev v páře brání vysychání povrchu jídel. Teplo je rozváděno šetrně a rovnoměrně, což umožňuje obnovení chuti a vůně právě připravených pokrmů. Tuto funkci lze použít k opakovanému ohřevu jídel přímo na talíři. Najednou lze ohřát několik talířů umístěných na různých polohách roštů.



### Pečení chleba

Pomocí této funkce můžete připravovat chléb a pečivo s profesionálními výsledky co do křupavosti, barvy a kůrky.



### Kynutí těsta

K urychlení kynutí těsta. Povrch těsta zakryjte, aby nevysychalo.



### Vaření v páře

K přípravě zeleniny, příloh či ryb v páře.



### Vysoká vlhkost

Tato funkce je vhodná pro přípravu delikátních pokrmů jako jsou krémy, koláče s náplní, paštiky terrine a ryby.



### Střední vlhkost

Funkce je vhodná pro pečení dušeného a praženého masa a také chleba a sladkého kynutého těsta. Díky kombinaci páry a horkého vzduchu maso získá šťavnatou a křehkou strukturu a pečivo z kynutého těsta získá křupavou a lesklou kůrku.



### Nízká vlhkost

Funkce je vhodná pro maso, drůbež, jídla z trouby a dušená/zapékaná jídla. Díky kombinaci páry a horkého vzduchu maso získá křehkou a šťavnatou strukturu a zároveň křupavou kůrku.

## 6.2 Poznámky: Vlhký horkovzduch

Tato funkce byla použita ke splnění energetické třídy a požadavků na ekodesign (podle směrnice EU 65/2014 a EU 66/2014). Testy podle normy: IEC/EN 60350-1.

Dvířka trouby by měla být během pečení zavřená, aby nedošlo k přerušení funkce a aby trouba fungovala co nejušporněji.

Pokud používáte tuto funkci, osvětlení se automaticky vypne po 30 sekundách.

Pokyny k pečení najdete v kapitole „Tipy a rady“, Vlhký horkovzduch. Obecná doporučení ohledně úspory energie najdete v kapitole „Energetická účinnost“, Tipy pro úsporu energie.

## 6.3 Nastavení: Pečicí funkce

1. Zapněte spotřebič. Na displeji se zobrazí výchozí pečicí funkce a teplota.
  2. Stisknutím symbolu pečicí funkce  přejděte do dílčí nabídky.
  3. Zvolte pečicí funkci a stiskněte OK.
  4. Nastavte teplotu. Stiskněte OK.
  5. Stiskněte START.
- Pečicí sonda – snímač lze připojit kdykoliv před procesem přípravy nebo během něj. Viz kapitolu „Použití příslušenství, pečicí sonda“.
6. STOP – stisknutím vypnete pečicí funkci.
  7. Vypněte spotřebič.

## 6.4 Zásobník na vodu

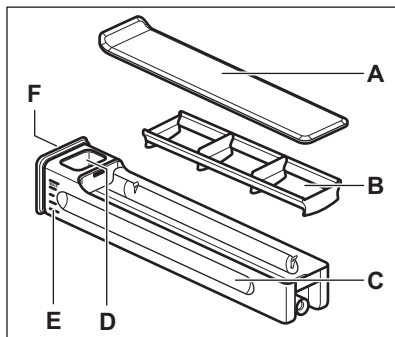

- A. Víko
- B. Vlnolam
- C. Zásobník
- D. Otvor pro plnění vodou
- E. Stupnice
- F. Přední kryt

## 6.5 Použití: Zásobník na vodu

1. Stiskněte přední kryt zásobníku na vodu.

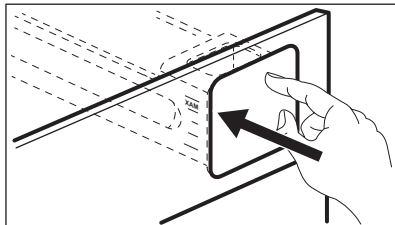

2. Naplňte zásobník na vodu na maximální úroveň. Vodu lze nalévat dvěma způsoby:

- a. Zásobník na vodu ponechte uvnitř trouby a nalijte do něj vodu z nádoby.
  - b. Vyjměte zásobník na vodu z trouby a naplňte ho z vodovodního kohoutku.
3. Zásobník přenášejte ve vodorovné poloze, abyste zabránili rozlítí vody.

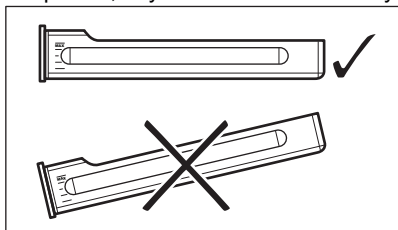

4. Zasuňte naplněný zásobník na vodu do původní polohy.
5. Po každém použití zásobník na vodu vyprázdněte.

**⚠ POZOR!**

Zásobník na vodu udržujte mimo horké povrchy.

## 6.6 Nastavení: Steamify – Parní pečicí funkce

1. Zapněte spotřebič. Zvolte symbol pečicí funkce a stisknutím přejděte do dílčí nabídky.
2. Stiskněte . Nastavte parní pečicí funkci.
3. Stiskněte OK. Na displeji se zobrazí nastavení teploty.
4. Nastavte teplotu. Typ parní pečicí funkce závisí na nastavené teplotě:
  - a. **Pára pro parní přípravu** 50 - 100 °C – pro přípravu zeleniny, obilovin, luštěnin, mořských plodů, paštik terrine a dezertů v páře.
  - b. **Pára pro dušení** 105 - 130 °C – k pečení dušeného a restovaného masa nebo ryb, chleba a drůbeže a také tvarohových koláčů a dušených/zapékaných jídel.
  - c. **Pára pro křupavou kůrku** 135 - 150 °C – na maso, dušená/zapékaná jídla, plněnou zeleninu, ryby a zapékání. Díky kombinaci páry a horkého vzduchu maso získá křehkou a št'avnatou strukturu a zároveň křupavou kůrku. Pokud nastavíte

- časovač, funkce grilu se automaticky zapne během posledních minut pečení, aby se pokrm jemně zapekl.
- d. **Pára pro pečení** 155 - 230 °C – k pečení masa a moučných jídel, ryb, drůbeže, plněného malého listového pečiva, koláčů, muffinů, zapékání, přípravě zeleninových pokrmů a pekařských výrobků. Pokud nastavíte časovač a vložíte jídlo na první polohu roštu, automaticky se během posledních minut pečení zapne funkce spodního ohřevu, která pokrmu dodá křupavý spodek.



5. Stiskněte OK.
6. Stisknutím víčka zásobník na vodu otevřete a vyjměte.
7. Zásobník na vodu naplňte studenou vodou na maximální úroveň (asi 950 ml). Řiďte se stupnicí na zásobníku na vodu. Zásoba vody vystačí přibližně na 50 min.

**⚠ VAROVÁNÍ!**

Používejte pouze studenou kohoutkovou vodu. Nepoužívejte filtrovanou (demineralizovanou) nebo destilovanou vodu. Nepoužívejte jiné tekutiny. Do zásobníku na vodu nenalévejte hořlavé či alkoholické tekutiny.

8. V případě potřeby otřete vnějšík zásobníku na vodu měkkým hadříkem. Zatlačte zásobník na vodu do původní polohy.
9. Stiskněte START .  
Pára se objeví po zhruba 2 min. Jakmile spotřebič dosáhne nastavené teploty, zazní zvukový signál.
10. Když dojde v zásobníku voda, zazní signál. Doplňte zásobník na vodu. Na konci pečení chladič ventilátor pracuje rychleji, aby odstranil páru.
11. Vypněte spotřebič.  
Po každém dokončení pečení zásobník na vodu vyprázdněte.  
Uvnitř trouby může docházet ke kondenzaci zbytkové vody. Po dokončení pečení opatrně otevřete dvířka trouby. Jakmile spotřebič vychladne, vysušte jeho vnitřek pomocí měkkého hadříku.

## 6.7 Nastavení: Režim vakuového vaření

1. Zapněte spotřebič.
2. Zvolte symbol pečicí funkce a stisknutím přejděte do dílčí nabídky.
3. Stiskněte .
4. Stiskněte OK. Na displeji se zobrazí nastavení teploty.
5. Nastavte teplotu a stiskněte OK.
6. Stiskněte . Na displeji se zobrazí nastavení časovače.
7. Nastavte časovač a stiskněte OK.
8. Stiskněte START.
9. Po ukončení pečení opatrně otevřete dvířka trouby. Může docházet ke kondenzaci zbytkové vody na vakuových sáčcích a vnitřku trouby. K vyjmutí vakuových sáčků použijte talíř a utěrku.

Po vychladnutí trouby odstraňte vodu ze dna vnitřku pomocí houbičky. Osušte vnitřek měkkým hadříkem.

## 6.8 Nabídka

Stisknutím  vstupte do nabídky.

Položka nabídky	Použití	
Podporované Vaření	Zobrazí automatické programy.	
Čištění	Zobrazí čistící programy.	
Oblíbené	Zobrazí oblíbená nastavení.	
Funkce	Slouží k nastavení konfigurace spotřebiče.	
Nastavení	Připojení	Slouží ke konfiguraci sítě.
	Nastavení	Slouží k nastavení konfigurace spotřebiče.
	Obsluha	Zobrazuje verzi software a konfiguraci.

## Dílčí nabídka pro: Čištění

Dílčí nabídka	Použití
Sušení	Postup pro vysoušení vnitřku trouby od kondenzace zbývající po použití parních funkcí.
Čištění párou	Lehké čištění.
Čištění párou plus	Důkladné čištění.
Odstraňování vod. kamene	Vyčištění okruhu generátoru páry od usazeného vodního kamene.
Proplachování	Vyčištění okruhu generátoru páry. Po častém vaření v páře použijte proplachnutí.

## Dílčí nabídka pro: Funkce

Dílčí nabídka	Použití
Osvětlení	Slouží k zapnutí a vypnutí osvětlení.
Dětská bezp. pojistka	Brání náhodnému zapnutí spotřebiče.
Rychlé zahřátí	Zkracuje čas zahřívání. Tato funkce je dostupná pouze u některých pečicích funkcí.
Připomínka Čištění	Slouží k zapnutí a vypnutí připomínky.
Časové údaje	Slouží k zapnutí a vypnutí hodin.
Formát digitálních hodin	Slouží ke změně formátu zobrazování časových údajů.

## Dílčí nabídka pro: Připojení

Dílčí nabídka	Popis
WiFi	Zapnutí a vypnutí: WiFi.
Dálkové ovládání	Slouží k zapnutí a vypnutí dálkového ovládání. Funkce je viditelná pouze po zapnutí: WiFi.
Automatický chod na dálku	Slouží ke spuštění obsluhy na dálku automaticky po stisknutí ZAPNOUT. Funkce je viditelná pouze po zapnutí: WiFi.

Díličí nabídka	Popis
Sít'	Ke kontrole stavu sítě a signálu: WiFi.
Zapomenout síť	Slouží k zabránění automatického připojení spotřebiče k aktuální síti.

## Díličí nabídka pro: Nastavení

Díličí nabídka	Popis
Jazyk	Slouží k nastavení jazyka spotřebiče.
Displej jas	K nastavení jasu displeje.
Tóny tlačítek	K zapnutí a vypnutí tónů dotykových políček. Ozvučení nelze vypnout u  .
Hlasitost zv. signalizace	K nastavení hlasitosti tónů tlačítek a signalizace.
Tvrdość vody	K nastavení tvrdosti vody.
Denní čas	K nastavení aktuálního času a data.

## Díličí nabídka pro: Obsluha

Díličí nabídka	Popis
Režim demo	Aktivační / deaktivací kód: 2468
Verze software	Informace o verzi softwaru.

Díličí nabídka	Popis
Zrušit všechna nastavení	K obnovení továrního nastavení.



## 6.9 Nastavení: Podporované Vaření

Podporované Vaření Podnabídka se skládá ze sady doplňkových funkcí a programů určených pro speciální pokrmy. Každý pokrm v této podnabídce je vybaven vhodným nastavením. Čas a teplotu lze během pečení upravovat.

U některých pokrmů můžeme také péct pomocí Pečicí sonda. Stupeň, na který je pokrm uvařen:

- Nepropečené
- Středně velké
- Dobře propečené

U některých pokrmů můžete také péct pomocí Automatická váha.

1. Zapněte spotřebič.
2. Stiskněte .
3. Stiskněte . Zadejte Podporované Vaření.
4. Zvolte pokrm nebo druh jídla.
5. Vložte potraviny do spotřebiče a stiskněte START.

Když funkce skončí, zkontrolujte, zda je jídlo hotové. Dle potřeby prodlužte dobu přípravy.

## 7. DOPLŇKOVÉ FUNKCE

### 7.1 Oblíbené ☆

Můžete uložit až 3 ze svých oblíbených nastavení, jako je pečicí funkce a doba přípravy.

1. Zapněte spotřebič.
2. Zvolte upřednostňované nastavení.
3. Stiskněte .
4. Vyberte: Oblíbené / Uložit aktuální nastavení.
5. Stisknutím + přidáte nastavení do seznamu: Oblíbené.
6. Stiskněte OK.

 – stisknutím resetujete nastavení.

 – stisknutím zrušíte nastavení.

### 7.2 Blokování tlačítek

Tato funkce brání náhodné změně funkce spotřebiče.

1. Zapněte spotřebič.
2. Nastavte pečicí funkci.
3. Současným stisknutím ☆ a  zapněte funkci.

Současným stisknutím ☆ a  vypněte funkci.

## 7.3 Dětská bezp. pojistka

Tato funkce brání náhodnému zapnutí spotřebiče.

1. Zapněte spotřebič.
2. Stiskněte .
3. Zvolte Funkce / Dětská bezp. pojistka.
4. Stiskněte písmena kódu v abecedním pořadí.



Je zapnuto Dětská bezp. pojistka.

Když je tato funkce zapnutá, přejděte na: K dispozici je Časovač, WiFi a osvětlení.

Abyste mohli spotřebič používat, stiskněte písmena kódu v abecedním pořadí.

## 7.4 Automatické vypnutí

Pokud je zapnutá pečicí funkce a neproběhne změna žádných nastavení, spotřebič se z bezpečnostních důvodů po určité době automaticky vypne.

 (°C)	 (h)
30 - 115	12.5
120 - 195	8.5
200 - 230	5.5

Pokud chcete pečicí funkci spustit na dobu delší, než je doba automatického vypnutí, nastavte dobu vaření. Viz kapitola „Funkce hodin“.

Automatické vypnutí nefunguje s funkcemi: Osvětlení, Pečicí sonda, Čas ukončení.

## 7.5 Chladicí ventilátor

Když je spotřebič v provozu, chladicí ventilátor se automaticky zapne, aby udržoval povrch spotřebiče chladný. Pokud spotřebič vypnete, chladicí ventilátor bude dál pracovat až do úplného ochlazení spotřebiče.

# 8. FUNKCE HODIN

## 8.1 Popis funkcí hodin

Funkce	Popis
Časovač	K nastavení délky přípravy jídla. Maximální hodnota je 23 h 59 min. Co se stane, když uplyne čas, můžete nastavit nastavením preferovaného: Ukončit akci.
Ukončit akci	Zvukový signál – po uplynutí času zazní zvukový signál. Tuto funkci můžete zadat kdykoliv, i u vypnutého spotřebiče.  Zvukový signál a ukončení pečení – po uplynutí času zazní zvukový signál a pečicí funkce se vypne.  Jen pop-up zprávy – po uplynutí času se na displeji zobrazí zpráva. Tuto funkci můžete zadat kdykoliv, i u vypnutého spotřebiče.

Funkce	Popis
Odložený start	K odložení startu nebo konce přípravy jídla.
Prodloužení doby pečení	Slouží k prodloužení doby přípravy.
Časovač	Slouží k zobrazení délky provozu spotřebiče. Maximální hodnota je 23 h 59 min. Funkci můžete zapnout a vypnout. Tato funkce nemá žádný vliv na provoz spotřebiče.

## 8.2 Nastavení: Denní čas

1. Zapněte spotřebič.
2. Stiskněte: Denní čas.
3. Nastavte čas.
4. Stiskněte OK.

### 8.3 Nastavení: Časovač

1. Zvolte pečicí funkci a nastavte teplotu.
2. Stiskněte .
3. Nastavte čas.

Preferované ukončení akce můžete zvolit stisknutím ● ● ●.



4. Stiskněte OK. Opakujte, dokud se na displeji nezobrazí hlavní obrazovka. Když zbývá 10 % doby přípravy a jídlo se nezdá být hotové, můžete prodloužit dobu přípravy. Také můžete změnit pečicí funkci. Stisknutím +1min prodloužíte dobu přípravy.

### 8.4 Nastavení: Odložený start

1. Nastavte pečicí funkci a teplotu.
2. Stiskněte .
3. Nastavte dobu přípravy.
4. Stiskněte ● ● ●.
5. Stiskněte: Odložený start.
6. Zvolte požadovaný čas spuštění.

7. Stiskněte OK. Opakujte, dokud se na displeji nezobrazí hlavní obrazovka.

### 8.5 Nastavení: Časovač

1. Stiskněte .
2. Stiskněte ● ● ●.
3. Stiskněte: Časovač.
4. Posunutím nebo stisknutím  zobrazíte dobu provozu na hlavní obrazovce.
5. Stiskněte OK. Opakujte, dokud se na displeji nezobrazí hlavní obrazovka.

### 8.6 Změna nastavení časovače

Nastavený čas lze změnit kdykoliv během přípravy jídla.

1. Stiskněte .
2. Nastavte hodnotu časovače.
3. Stiskněte OK.

## 9. POUŽÍVÁNÍ PŘÍSLUŠENSTVÍ

### VAROVÁNÍ!

Viz kapitoly o bezpečnosti.

### 9.1 Vkládání příslušenství

Malý zářez nahoře zajišťuje vyšší bezpečnost a chrání proti překlopení. Tyto zářezy také fungují jako ochrana proti překlopení. Okraj kolem roštu slouží jako ochrana proti sklouznutí varných nádob z roštu.

#### Tvarovaný rošt

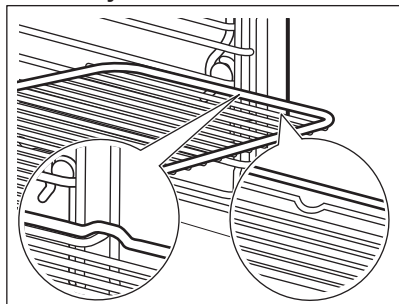

Rošt vložte mezi vodicí lišty drážek roštů. Ujistěte se, že se rošt dotýká zadní strany vnitřku trouby.

#### Plech na pečení / Hluboký pekáč

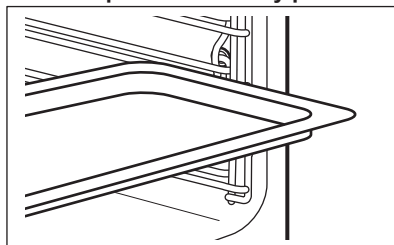

Zasuňte plech mezi drážky zvolené úrovně roštu. Plech na pečení položte se sklonem směrem k zadní části vnitřku trouby.

### 9.2 Pečicí sonda

Měří teplotu uvnitř pokrmu. Použití je možné u každé pečicí funkce.

Lze nastavit dvě teploty:

- °C – teplota uvnitř spotřebiče. Měla by být nejméně o 25 °C vyšší než teplota středu pokrmu.

-  – teplota ve středu pokrmu.

Pro dosažení nejlepších výsledků:

- Přísady by měly mít pokojovou teplotu.
- Nepoužívejte pro tekuté pokrmy.
- Během pečení musí být jehla pečicí sondy zcela zasunuta do pokrmu.

Spotřebič vypočítá přibližný čas konce pečení. Ten závisí na množství pokrmu, pečicí funkci a teplotě.

## Pečení s: Pečicí sonda

### **VAROVÁNÍ!**

Pečicí sonda a drážky na rošty mohou být velmi horké a hrozí nebezpečí popálenin. Nedotýkejte se rukojeti pečicí sondy holými rukama. Vždy používejte kuchyňské čňapky.

1. Zapněte spotřebič.
2. Nastavte pečicí funkci a v případě potřeby teplotu trouby.
3. Vsuňte pečicí sondu do pokrmu:  
**Maso, drůbež a ryby**  
Zasuňte celou jehlu pečicí sondy do nejsilnější části masa nebo ryby.

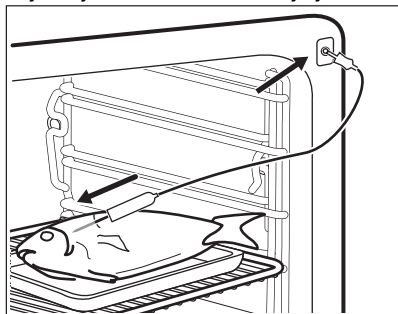

### **Dušená/zapékaná jídla**

Zasuňte špičku pečicí sondy přesně do středu mísy. Během přípravy pokrmu musí pečicí sonda držet stabilně na jednom místě. Abyste toho dosáhli, použijte pevnou přísadu. Okraj zapékaní mísy použijte k podepření silikonové rukojeti pečicí sondy. Špička pečicí sondy by se neměla dotýkat dna zapékaní mísy.

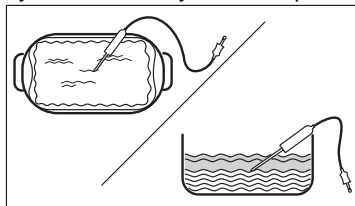

4. Zapojte pečicí sondu do zásuvky umístěné uvnitř spotřebiče. Viz kapitolu „Popis spotřebiče“.
- Displej zobrazí aktuální teplotu naměřenou pečicí sondou.
5.  – stisknutím nastavíte teplotu pečicí sondy ve středu pokrmu.
  6. ● ● ● – stisknutím nastavte upřednostňovanou volbu:
    - Zvukový signál – jakmile střed pokrmu dosáhne nastavené teploty, zazní zvukový signál.
    - Zvukový signál a ukončení pečení – jakmile střed pokrmu dosáhne nastavené teploty, zazní zvukový signál a příprava pokrmu se zastaví.
  7. Zvolte funkci a opakovaným stiskem OK přejděte na hlavní obrazovku.
  8. Stiskněte START .
  9. Jakmile pokrm dosáhne nastavené teploty, zazní zvukový signál. Zkontrolujte, zda je pokrm hotový. Dle potřeby prodlužte dobu přípravy.
  10. Zástrčku pečicí sondy vytáhněte ze zásuvky a pokrm vyjměte ze spotřebiče.

## 10. TIPY A RADY

### 10.1 Doporučení k pečení

Teploty a časy přípravy v tabulkách jsou pouze orientační. Závisí na receptu a kvalitě a množství použitých přísad.

Váš spotřebič může péct jinak, než jak jste byli zvyklí u starého spotřebiče. Níže uvedené rady představují doporučená nastavení teploty, délky přípravy a polohy roštu pro specifické druhy pokrmů.







Polohy roštů v troubě se počítají zdola.

Jestliže nemůžete najít nastavení pro konkrétní recept, snažte se vybrat podobný.

Tipy pro úsporu energie naleznete v kapitole „Energetická účinnost“.

Více doporučení ohledně vaření naleznete v tabulkách vaření dostupných na naší webové stránce. Tipy pro vaření naleznete pomocí výrobního čísla (PNC), které je uvedeno na typovém štítku umístěném na předním rámu vnitřku spotřebiče.

### Symboly použité v tabulkách:

	Druh jídla
	Pečicí funkce
	Teplota
	Příslušenství
	Nádoba (Gastronorm)
	Hmotnost (kg)

 Poloha roštu

 Čas pečení (min)





## 10.2 Vlhký horkovzduch – doporučená příslušenství

Používejte formy a nádoby z tmavého kovu a s povrchovou vrstvou. Pohlcují teplo lépe než nádoby ze světlého kovu a s reflexní úpravou.

- **Plech na pizzu** – tmavý, s povrchovou vrstvou, průměr 28cm
- **Zapékací mísa** – tmavá, s povrchovou vrstvou, průměr 26cm
- **Pečicí šálky** – keramické, průměr 8cm, výška 5 cm
- **Dortový korpus** – tmavý, s povrchovou vrstvou, průměr 28cm

## 10.3 Vlhký horkovzduch





Nejlepších výsledků dosáhnete, budete-li se řídit doporučenou dobou pečení v tabulce níže.

		°C		
Sladké pečivo, 16 kusů	plech na pečení nebo pekáč na zachycení tuku	180	2	25 - 35
Piškotová roláda	plech na pečení nebo pekáč na zachycení tuku	180	2	15 - 25
Celá ryba, 0,2 kg	plech na pečení nebo pekáč na zachycení tuku	180	3	15 - 25
Sušenky, 16 kusů	plech na pečení nebo pekáč na zachycení tuku	180	2	20 - 30
Makronky, 24 kusů	plech na pečení nebo pekáč na zachycení tuku	160	2	25 - 35
Muffin, 12 kusů	plech na pečení nebo pekáč na zachycení tuku	180	2	20 - 30
Slané pečivo, 20 kusů	plech na pečení nebo pekáč na zachycení tuku	180	2	20 - 30
Sušenky z křehkého těsta, 20 kusů	plech na pečení nebo pekáč na zachycení tuku	140	2	15 - 25
Ovocné dortíky, 8 kusů	plech na pečení nebo pekáč na zachycení tuku	180	2	15 - 25

## 10.4 Informace pro zkušebny

Testy podle normy: EN 60350-1, IEC 60350-1.





Pečení na jedné úrovni

			°C		
Piškotový koláč bez tuku	Pravý horký vzduch	Tvarovaný rošt	160	45 - 60	2
Piškotový koláč bez tuku	Horní/spodní ohřev	Tvarovaný rošt	160	45 - 60	2
Jablečný koláč, 2 formy na pečení, Ø 20 cm	Pravý horký vzduch	Tvarovaný rošt	160	55 - 65	2
Jablečný koláč, 2 formy na pečení, Ø 20 cm	Horní/spodní ohřev	Tvarovaný rošt	180	55 - 65	1
Máslové sušenky	Pravý horký vzduch	Plech na pečení	140	25 - 35	2
Máslové sušenky	Horní/spodní ohřev	Plech na pečení	140	25 - 35	2
Malé koláče, 20 kousků na plech <b>1)</b>	Pravý horký vzduch	Plech na pečení	150	20 - 30	3
Malé koláče, 20 kousků na plech <b>1)</b>	Horní/spodní ohřev	Plech na pečení	170	20 - 30	3
Topinky <b>2)</b>	Gril	Tvarovaný rošt	max.	1 - 2	5

**1)** Předehřejte prázdný spotřebič.

**2)** Předehřívajte prázdný spotřebič po dobu 5 min.

Pečení na více úrovních

			°C		
Máslové sušenky	Pravý horký vzduch	Plech na pečení	140	25 - 45	2 a 4
Malé koláče, 20 kousků na plech <b>1)</b>	Pravý horký vzduch	Plech na pečení	150	25 - 35	2 a 4
Piškotový koláč bez tuku	Pravý horký vzduch	Tvarovaný rošt <b>2)</b>	160	45 - 55	2 a 4
Jablečný koláč	Pravý horký vzduch	Tvarovaný rošt <b>2)</b>	160	55 - 65	2 a 4

**1)** Předehřejte prázdný spotřebič.





**2)** 1 forma na koláč na každém tvarovaném roštu. Jedna je umístěna vlevo a druhá vpravo.

## 10.5 Informace pro zkušebny

Testy pro funkci: Vaření v páře

Testy podle normy IEC 60350-1.

Nastavte teplotu na 100°C.

				
Brokolice 1) 2)	2/3 perforovaná sada pro vaření v páře	0.3	3	8 - 9
Brokolice 1) 2)	2/3 perforovaná sada pro vaření v páře	max.	3	10 - 11
Hrášek, zmražený 2)	2 x 2/3 perforovaná sada pro vaření v páře	2 x 1,5	2 a 4	Dokud teplota v nechlazenějším místě nedosáhne 85 °C.

1) Předehřejte prázdný spotřebič.

2) Vložte plech na pečení do první polohy roštu.

## 11. ČIŠTĚNÍ A ÚDRŽBA

### VAROVÁNÍ!

Viz kapitoly o bezpečnosti.

### 11.1 Poznámky k čištění

#### Čistící prostředky

- Přední stranu spotřebiče očistěte pouze hadříkem z mikrovlákna namočeným v roztoku teplé vody a šetrného mycího prostředku.
- Spodní část vnitřku trouby očistěte pomocí několika kapek octa nebo kyseliny citrónové a odstraňte zbytky vodního kamene.
- Kovové plochy očistěte pomocí čistícího roztoku.
- Skvrny vyčistěte pomocí šetrného čistícího prostředku.

#### Každodenní použití

- Po každém použití vyčistěte vnitřek spotřebiče. Hromadění mastnoty či zbytků jídla může způsobit požár.
- Ve spotřebiči neuchovávejte potraviny déle než 20 minut. Po každém použití vysušte vnitřek spotřebiče pouze hadříkem z mikrovlákna.

#### Příslušenství

- Všechno příslušenství vyčistěte po každém použití a nechte jej oschnout. Použijte pouze hadřík z mikrovlákna namočený v roztoku teplé vody a šetrného mycího prostředku. Nečistěte příslušenství v myčce nádobí.

- Nepřílnavé příslušenství nečistěte pomocí abrazivních čistících prostředků nebo ostrých předmětů.

### 11.2 Vyjmutí drážek na rošty

Chcete-li spotřebič vyčistit, vyjměte drážky na rošty.

1. Vypněte spotřebič a počkejte, dokud nevychladne.
2. Drážky na rošty opatrně nadzvedněte a vytáhněte z předního úchyty.
3. Odtáhněte přední konec konstrukce roštových drážek od postranní stěny.
4. Vytáhněte konstrukci roštových drážek ze zadního úchyty.

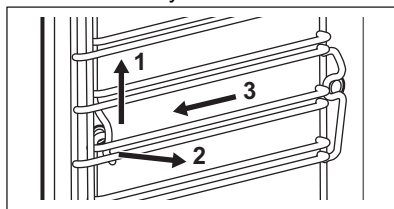

Drážky na rošty nainstalujte stejným postupem v opačném pořadí.

Patky výsuvných kolejnic musí směřovat dopředu.

### 11.3 Čištění párou

1. Vypněte spotřebič a počkejte, dokud nevychladne.
2. Vyjměte všechno příslušenství a vyjímatelné drážky na rošty.
3. Spodní část vnitřku trouby a vnitřní sklo dvířek očistěte měkkým hadříkem

namočeným v roztoku teplé vody a šetrného mycího prostředku.

4. Zásobník na vodu naplňte po maximální výšce hladiny.
5. Vyberte: Nabídka / Čištění.

Funkce	Popis
Čištění párou	Lehké čištění <b>Trvání:</b> 30 min
Čištění párou plus	Normální čištění Vnitřek trouby postříkejte mycím prostředkem. <b>Trvání:</b> 75 min

6. Stiskněte **START**. Řiďte se pokyny na displeji.
- Po dokončení čištění zazní zvukový signál.
7. Chcete-li signál vypnout, stiskněte libovolný symbol.
  8. Vypněte spotřebič.
  9. Jakmile spotřebič vychladne, vysušte jeho vnitřek pomocí měkkého hadříku.
  10. Ze zásobníku na vodu odstraňte zbývající vodu.
  11. Dvířka trouby nechte otevřená a vyčkejte, dokud vnitřek trouby nevyschne.



Když tato funkce běží, osvětlení je vypnuté.

## 11.4 Připomínka Čištění

Zobrazí-li se připomínka, je doporučeno provést čištění.

Použijte funkci: Čištění párou plus.

## 11.5 Čištění zásobníku na vodu

1. Vyjměte zásobník na vodu ze spotřebiče.
2. Sejměte víko zásobníku na vodu.
3. Zvedněte kryt podle výčnělku na zadní straně.
3. Odstraňte vlnolam. Táhněte jej z tělesa zásobníku na vodu, dokud se nevyklapne.

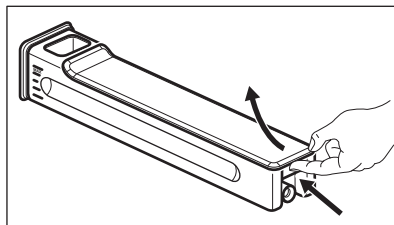

4. Omyjte součásti zásobníku na vodu pomocí vody a mycího prostředku. Nepoužívejte drsné houbičky a nemýjте zásobník na vodu v myčce nádobí.
5. Smontujte zpět zásobník na vodu.
6. Zacvakněte vlnolam. Zatlačte jej do těla zásuvky.
7. Namontujte víko. Nejprve vložte přední západku a poté ji zatlačte proti tělu zásuvky.

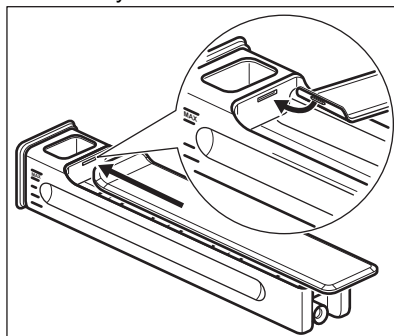

8. Vložte zásobník na vodu.
9. Zatlačte zásobník na vodu směrem k troubě, dokud nezapadne.

## 11.6 Odstraňování vod. kamene

Použijte jej k odstraňování vod. kamene z parního systému.

1. Vypněte spotřebič a počkejte, dokud nevychladne.
2. Vyjměte veškeré příslušenství.
3. Zkontrolujte, zda je zásobník na vodu prázdný.  
**Trvání první části:** přibližně 100 min
4. Vyberte: Nabídka / Čištění / Odstraňování vod. kamene.
5. Vložte hluboký pekáč / plech do první polohy roštu.
6. Do zásobníku na vodu nalijte 250 ml přípravku na odstraňování vod. kamene.

7. Zbývající objem zásobníku na vodu doplňte vodou až po maximální výšku hladiny.
  8. Zapněte funkci a řiďte se pokyny na displeji. Spustí se první část odstraňování vodního kamene.  
**Trvání druhé části:** přibližně 35 min
  9. Zásobník na vodu naplňte vodou. Ujistěte se, že uvnitř zásobníku na vodu nezůstaly zbytky prostředku na odstranění vodního kamene. Vložte zásobník na vodu.
  10. Po dokončení funkce hluboký pekáč / plech vyjměte.
  11. Vypněte spotřebič a počkejte, dokud nevychladne.
  12. Vnitřek trouby vyčistěte měkkým hadříkem.
  13. Ze zásobníku na vodu odstraňte zbývající vodu.
  14. Dvířka trouby nechte otevřená a vyčkejte, dokud vnitřek trouby nevyschne.
- Pokud ve spotřebiči zůstanou nějaké zbytky vodního kamene i po dokončení jeho odstraňování, na displeji se zobrazí výzva k zopakování postupu.

## 11.7 Připomínka odstranění vodního kamene

K odstranění vodního kamene ze spotřebiče vás vyzvou dvě připomínky. Připomínku odstranění vodního kamene nelze deaktivovat.

- Připomínka-doporučení – doporučuje odvápnit spotřebič.
- Důrazná připomínka – vyžaduje odvápnění spotřebiče. Pokud neodstraníte vodní kámen ze spotřebiče, když se zobrazuje důrazná připomínka, nebudete moci používat parní funkce.

## 11.8 Proplachování

Použijte pro čištění parního systému po častém používání funkcí páry.

1. Vypněte spotřebič a počkejte, dokud nevychladne.
2. Vyjměte veškeré příslušenství.
3. Vložte hluboký plech na první polohu roštu.
4. Zásobník na vodu naplňte vodou.
5. Vyberte: Nabídka / Čištění / Proplachování.

**Trvání:** přibližně 30 min

6. Zapněte funkci a řiďte se pokyny na displeji.
7. Po dokončení funkce hluboký plech vyjměte.



Když tato funkce běží, osvětlení je vypnuté.

## 11.9 Sušení

Po přípravě s funkcí pečení v páře nebo po čištění párou vysušte vnitřek trouby.

1. Vypněte spotřebič a počkejte, dokud nevychladne.
2. Vyjměte veškeré příslušenství.
3. Vyberte: Nabídka / Čištění / Sušení.
4. Řiďte se pokyny na displeji.

## 11.10 Připomínka sušení

Po přípravě s funkcí pečení v páře se na displeji zobrazí výzva k vysušení spotřebiče.

Stisknutím ANO spotřebič vysušíte.

## 11.11 Vyjmutí a instalace dvířek

Dvířka a vnitřní skleněné panely lze za účelem čištění demontovat. Počet skleněných panelů se liší dle modelu.

### ⚠ VAROVÁNÍ!

Dvířka jsou těžká.

### ⚠ POZOR!

Se sklem manipulujte opatrně, především u hran předního skleněného panelu. Sklo může prasknout.

1. Přesvědčte se, že je spotřebič chladný.
2. Zcela otevřete dvířka.
3. Stiskněte upínací páčky **A** na obou dveřních závěsech.

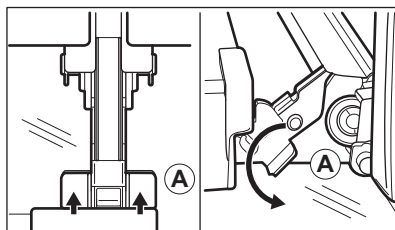

4. Přivřete dvířka trouby do první polohy otevření (přibližně do úhlu 70°).
5. Oběma rukama podržte dvířka na obou stranách a vytáhněte je směrem šikmo vzhůru od trouby.
6. Dvířka položte vnější stranou dolů na měkkou látku na rovné podložce.
7. Uchopte okrajovou lištu **B** na horní straně dvířek na obou stranách a zatlačením směrem dovnitř uvolněte svorku těsnění.

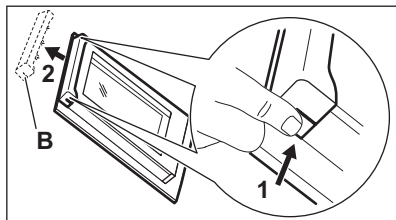

8. Vytáhněte okrajovou lištu dopředu a vyjměte ji.
9. Uchopte skleněné panely jednu po druhé na jejich horní straně a vytáhněte je z drážek směrem nahoru.

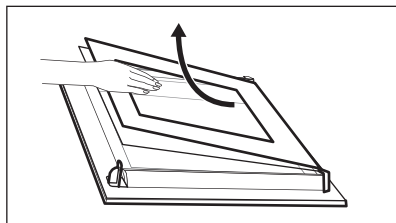

10. Skleněný panel omyjte vodou s mycím prostředkem. Skleněný panel pečlivě osušte. Skleněné panely nemyjte v myčce nádobí.

Po čištění proveďte výše uvedené kroky v opačném pořadí. Nejprve nainstalujte menší a potom větší panel a dvířka.

Ujistěte se, že jsou skleněné panely vloženy do správné polohy, jinak by se mohl povrch dvířek přehřívat.

## 11.12 Výměna žárovky

### ⚠ VAROVÁNÍ!

Nebezpečí úrazu elektrickým proudem. Žárovka může být horká.

1. Vypněte spotřebič a počkejte, dokud nevychladne.
2. Spotřebič odpojte od elektrické sítě.
3. Položte hadřík na dno trouby.

### Horní žárovka

1. Skleněným krytem otočte a sejměte jej.

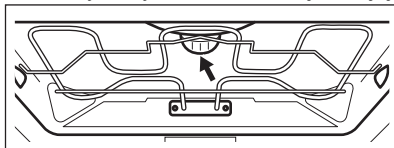

2. Sejměte kovový kroužek a vyčistěte skleněný kryt.
3. K výměně použijte vhodnou žárovku odolnou proti teplotě 300 °C.
4. Na skleněný kryt nasadte kovový kroužek.

### Boční žárovku

1. Odstraněním levé drážky na rošt získáte přístup k žárovce.
2. Pomocí šroubováku Torx 20 sejměte kryt.
3. Skleněný kryt vyčistěte.
4. K výměně použijte vhodnou žárovku odolnou proti teplotě 300 °C.
5. Namontujte kovový rám a těsnění. Utáhněte šrouby.
6. Namontujte levou drážku na rošt.

## 12. ODSTRAŇOVÁNÍ ZÁVAD

### ⚠ VAROVÁNÍ!

Viz kapitoly o bezpečnosti.

## 12.1 Co dělat, když...

Popis problému	Příčina a náprava
Spotřebič nelze zapnout ani používat.	Spotřebič není zapojen do elektrické sítě nebo je zapojen nesprávně.
Spotřebič se neohřívá.	Hodiny nejsou nastavené. Pro nastavení hodin viz kapitolu „Funkce hodin“. Dvířka nejsou správně zavřená. Je spálená pojistka. Zkontrolujte, zda není příčinou závady pojistka. Pokud problém přetrvává, obraťte se na kvalifikovaného elektrikáře. Je zapnuto Dětská bezp. pojistka.
Osvětlení je vypnuté.	Spálená žárovka. Vyměňte žárovku. Pro podrobné informace viz kapitolu „Údržba a čištění“.
Zásobník na vodu po zasunutí do spotřebiče nedrží správně.	Zásobník na vodu jste zcela nezatlačili. Zásobník na vodu zcela zasuňte do spotřebiče.
Ze zásobníku na vodu vytéká voda.	Nenamontovali jste správně víko nebo vlnolam zásobníku na vodu. Opětovně namontujte víko a vlnolam zásobníku na vodu.
Zásobník na vodu se obtížně čistí.	Před zahájením čištění se ujistěte, že jsou víko a vlnolam odstraněny.
Po odstranění vodního kamene není v plechu na pečení žádná voda.	Zásobník na vodu nebyl naplněn na maximální úroveň. Zkontrolujte, zda je v zásobníku na vodu prostředek k odstranění vodního kamene nebo voda.
Po odstranění vodního kamene je na dně vnitřku trouby špinavá voda.	Plech na pečení je ve špatné poloze roštu. Odstraňte ze dna spotřebiče zbytkovou vodu a prostředek k odstranění vodního kamene. Příště vložte plech na pečení do první polohy roštu.
Po čištění je na dně vnitřku trouby příliš mnoho vody.	Před zahájením čištění jste do spotřebiče dali příliš mnoho čistícího prostředku. Příště rovnoměrně naneste tenkou vrstvu čistícího prostředku na stěny vnitřku trouby.
Výsledky čištění nejsou uspokojivé.	S čištěním jste začali, když byl spotřebič příliš horký. Počkejte, až spotřebič vychladne. Čištění zopakujte. Před čištěním jste ze spotřebiče neodstranili všechno příslušenství. Vyměňte veškeré příslušenství a zopakujte čištění.
 Výpadek proudu vždy čištění zastaví. Je-li čištění přerušeno výpadkem proudu, zopakujte jej.	
Problém se signálem bezdrátové sítě.	Zkontrolujte, zda je vaše mobilní zařízení připojeno k bezdrátové síti. Zkontrolujte bezdrátovou síť a router. Restartujte router.
Byl nainstalován nový router nebo byla změněna konfigurace routeru.	Chcete-li znovu konfigurovat spotřebič a mobilní zařízení, viz část Bezdrátové připojení v kapitole „Před prvním použitím“.
Signál bezdrátové sítě je slabý.	Přesuňte router co nejbližší ke spotřebiči.
Bezdrátový signál je rušen mikrovlnnou troubou umístěnou poblíž spotřebiče.	Vypněte mikrovlnnou troubu. Nepoužívejte současně mikrovlnnou troubu a dálkové ovládání spotřebiče. Mikrovlny ruší Wi-Fi signál.

## 12.2 Chybové kódy

Když dojde k chybě software, na displeji se zobrazí chybová zpráva. Seznam problémů naleznete v tabulce níže.

Kód a popis	Řešení
F111 – Pečící sonda není správně zasunutá do zásuvky.	Plně zastrčte Pečící sonda do zásuvky.
F240, F439 – dotyková tlačítka na displeji nefungují správně.	Vyčistěte povrch displeje. Ujistěte se, že na dotykových políčkách nejsou nečistoty.
F601 – je problém se signálem WiFi.	Zkontrolujte vaše síťové připojení. Viz část „Před prvním použitím“, Bezdrátové připojení.
F604 – první připojení k WiFi se nezdařilo.	Vypněte a zapněte spotřebič a zkuste to znovu. Viz část „Před prvním použitím“, Bezdrátové připojení.
F908 – systém spotřebiče se nemůže připojit k ovládacímu panelu.	Spotřebič vypněte a zapněte.
F131 – teplota snímače generátoru páry je příliš vysoká. <b>1)</b>	Vypněte spotřebič a počkejte, dokud nevychladne. Spotřebič znovu zapněte.
F144 – snímač v Zásobník na vodu nedokáže změřit hladinu vody. <b>1)</b>	Vyprázdněte Zásobník na vodu a doplňte jej.
F508 – Zásobník na vodu nefunguje správně. <b>1)</b>	Spotřebič vypněte a zapněte.
F602, F603 – WiFi není k dispozici. <b>1)</b>	Spotřebič vypněte a zapněte.

**1)** Pokud se tato chybová zpráva nadále zobrazuje na displeji, znamená to možné vypnutí chybného podsystému. V takovém případě se obraťte na autorizované servisní středisko. Pokud dojde k jedné z těchto chyb, zbývající funkce spotřebiče budou dále fungovat jako obvykle.

## 12.3 Servisní údaje

Pokud problém nemůžete vyřešit sami, obraťte se na svého prodejce nebo autorizované servisní středisko.

Potřebné údaje pro servisní středisko najdete na typovém štítku. Typový štítek se nachází na předním rámu spotřebiče. Je vidět, když otevřete dvířka. Typový štítek ze spotřebiče neodstraňujte.

### Doporučujeme vám zapsat si údaje sem:

Model (MOD.):

Výrobní číslo (PNC):

Sériové číslo (S.N.):

## 13. ENERGETICKÁ ÚČINNOST

### 13.1 Informační list výrobku a informace o výrobku dle nařízení EU o energetických štítcích a ekodesignu

Jméno dodavatele

AEG

Označení modelu	BSE798380B 944188776 BSE798380M 944188778 BSE798380T 944188816 BSK798380M 944188771	
Index energetické účinnosti	61.9	
Třída energetické účinnosti	A++	
Spotřeba energie při standardním zatížení, konvenční ohřev	0.99 kWh/cyklus	
Spotřeba energie při standardním zatížení, režim nuceného větráku	0.52 kWh/cyklus	
Počet dutin	1	
Zdroj tepla	Elektrická energie	
Hlasitost	70 l	
Typ trouby	Vestavná trouba	
Hmotnost	BSE798380B	39.5 kg
	BSE798380M	39.5 kg
	BSE798380T	39.5 kg
	BSK798380M	39.5 kg

IEC/EN 60350-1 - Elektrické spotřebiče na vaření pro domácnost – část 1: Rozsahy, trouby, parní trouby a grily - Metody měření výkonu.

## 13.2 Informace o výrobku týkající se spotřeby energie a maximální doby do dosažení příslušného režimu nízké spotřeby energie

Spotřeba energie v pohotovostním režimu	0.8 W
Spotřeba energie v pohotovostním režimu při připojení k síti	2.0 W
Maximální doba potřebná k tomu, aby zařízení automaticky dosáhlo příslušného režimu nízké spotřeby energie	20 min

Pokyny k aktivaci a deaktivaci připojení k bezdrátové síti naleznete v kapitole „Před prvním použitím“.

### 13.3 Tipy pro úsporu energie

Následující tipy vám pomohou ušetřit energii při používání spotřebiče.

Ujistěte se, že jsou dvířka spotřebiče při jeho provozu zavřena. Během pečení neotvírejte dvířka spotřebiče příliš často. Těsnění dvířek udržujte čisté a kontrolujte, zda je na svém místě řádně uchyceno.

Pro účinnější úsporu energie používejte kovové nádoby a formy a nádoby z tmavého kovu a s povrchovou vrstvou.

Spotřebič před vařením nepředehřívejte, pokud to není výslovně doporučeno.

Připravujete-li několik jídel najednou, snažte se, aby prodevy při pečení byly co nejkratší.

#### Horkovzdušné pečení

Je-li to možné, pro úsporu energie používejte funkce pečení s ventilátorem.

#### Zbytekové teplo

Je-li doba pečení delší než 30 minut, snižte teplotu spotřebiče na minimum 3–10 minut před koncem pečení. Pečení bude

pokračovat i nadále díky zbytkovému teplu uvnitř spotřebiče.

Zbytkové teplo můžete využít k uchování teploty jídla nebo ohřevu jiného pokrmu.

Po vypnutí spotřebiče se na displeji zobrazuje zbytkové teplo.

Je-li spuštěn program s Délka a doba pečení je delší než 30 minut, topné články se u některých funkcí spotřebiče automaticky vypnou dříve.

#### **Uchování teploty jídla**

Chcete-li využít zbytkové teplo k uchování teploty jídla, zvolte nejnižší možné nastavení teploty. Na displeji se zobrazí ukazatel zbytkového tepla nebo teplota.

#### **Pečení s vypnutým osvětlením**

Při pečení vypnete osvětlení. Zapněte ho pouze tehdy, když ho skutečně potřebujete.

#### **Vlhký horkovzduch**

Tato funkce slouží k úspoře energie při pečení.

Pokud používáte tuto funkci, osvětlení se automaticky vypne po 30 sekundách. Osvětlení můžete znovu zapnout, ale omezíte tím předpokládanou úsporu energie.

#### **Pohotovostní režim**

Po 2 minutách se displej přepne do pohotovostního režimu.

## **14. POZNÁMKY K OCHRANĚ ŽIVOTNÍHO PROSTŘEDÍ**

Recyklujte materiály označené symbolem . Obaly vyhodte do příslušných odpadních kontejnerů k recyklaci. Pomáhejte chránit životní prostředí a lidské zdraví a recyklovat elektrické a elektronické spotřebiče určené k

likvidaci. Spotřebiče označené příslušným symbolem  nelikvidujte spolu s domovním odpadem. Spotřebič odevzdejte v místním sběrném dvoře nebo kontaktujte místní úřad.

# Vitajte vo svete AEG! Ďakujeme Vám, že ste si vybrali náš spotrebič.



Rady týkajúce sa používania, brožúry, návody na riešenie problémov a informácie o servise a opravách:  
[www.aeg.com/support](http://www.aeg.com/support)

Vyhradzujeme si právo na zmeny bez predchádzajúceho upozornenia.

## OBSAH

1. BEZPEČNOSTNÉ INFORMÁCIE.....	29
2. BEZPEČNOSTNÉ POKYNY.....	31
3. POPIS VÝROBKU.....	34
4. OVLÁDACÍ PANEL.....	34
5. PRED PRVÝM POUŽITÍM.....	35
6. KAŽDODENNÉ POUŽÍVANIE.....	36
7. DOPLNKOVÉ FUNKCIE.....	41
8. ČASOVÉ FUNKCIE.....	42
9. POUŽÍVANIE PRÍSLUŠENSTVA.....	43
10. TIPY A RADY.....	45
11. STAROSTLIVOSŤ A ČISTENIE.....	47
12. ODSTRANOVANIE PROBLÉMOV.....	51
13. ENERGETICKÁ ÚČINNOSŤ.....	53
14. OCHRANA ŽIVOTNÉHO PROSTREDIA.....	54

## 1. ⚠ BEZPEČNOSTNÉ INFORMÁCIE

Pred inštaláciou a používaním spotrebiča si pozorne prečítajte priložený návod na používanie. Výrobca nezodpovedá za zranenia ani za škody spôsobené nesprávnou montážou alebo používaním. Tieto pokyny uskladnite na bezpečnom a prístupnom mieste, aby ste do nich mohli v budúcnosti nahliadnuť.

### 1.1 Bezpečnosť detí a zraniteľných osôb

- Tento spotrebič smú používať deti staršie ako 8 rokov a osoby so zníženou fyzickou, zmyslovou alebo psychickou spôsobilosťou alebo nedostatkom skúseností a znalostí, iba ak sú pod dozorom zodpovednej osoby alebo ak boli zodpovednou osobou poučené o bezpečnom používaní spotrebiča a rozumejú prípadným rizikám. Deti do 8 rokov

a osoby s vysokou mierou postihnutia nesmú mať prístup k spotrebiču, pokiaľ nie sú pod nepretržitým dozorom.

- Deti by mali byť pod dozorom, aby sa zabezpečilo, že sa so spotrebičom a mobilnými zariadeniami s aplikáciou nebudú hrať.
- Obaly vždy uschovajte mimo dosah detí a náležite ich zlikvidujte.
- UPOZORNENIE: Spotrebič a jeho prístupné časti sa počas používania môžu značne zahriať. Nedovoľte deťom ani domácim zvieratám priblížiť sa k spotrebiču počas prevádzky alebo keď sa ochladzuje.
- Ak má spotrebič detskú poistku, mala by byť zapnutá.
- Deti nesmú spotrebič bez dozoru čistiť ani vykonávať žiadnu údržbu na spotrebiči.

## **1.2 Všeobecná bezpečnosť**

- Tento spotrebič je určený iba na prípravu jedál.
- Tento spotrebič je určený na jedno použitie v domácnosti v interiéri.
- Tento spotrebič sa môže používať v kanceláriách, hotelových hosťovských izbách, izbách s posteľou a raňajkami, v penziónoch na farme a iných podobných ubytovacích zariadeniach, ak takéto používanie nepresiahne (priemerné) úrovne používania v domácnosti.
- Nainštalovať tento spotrebič a vymeniť kábel smie iba na to kvalifikovaná osoba.
- Spotrebič nepoužívajte pred jeho nainštalovaním do nábytku určeného na zabudovanie.
- Pred akoukoľvek údržbou opojte spotrebič od elektrickej siete.
- Ak je poškodený elektrický napájací kábel, musí ho vymeniť výrobca, jeho autorizované servisné stredisko alebo kvalifikovaná osoba, aby sa predišlo ohrozeniu elektrickým prúdom.
- UPOZORNENIE: Uistite sa, že je pred výmenou osvetlenia spotrebič vypnutý, aby ste sa vyhli riziku elektrického šoku.

- **UPOZORNENIE:** Spotrebič a jeho prístupné časti sa počas používania môžu značne zahriať. Dávajte pozor, aby ste sa nedotkli ohrevných článkov alebo povrchu dutiny spotrebiča.
- Vždy používajte na vyberanie a vkladanie príslušenstva alebo riadu kuchynské rukavice.
- Používajte iba teplotnú sondu (sondu vnútornej teploty) odporúčanú pre tento spotrebič.
- Pri vyberaní zasúvacej lišty najskôr potiahnite jej prednú časť a potom zadnú časť smerom od bočných stien spotrebiča. Zasúvacie lišty nainštalujte v opačnom poradí.
- Na čistenie spotrebiča nepoužívajte parné čističe.
- Na čistenie skla dvierok nepoužívajte abrazívne prostriedky ani ostré kovové škrabky, pretože by mohli poškrabať povrch, čo môže spôsobiť rozbitie skla.

## 2. BEZPEČNOSTNÉ POKYNY

### 2.1 Montáž

#### **VAROVANIE!**

Tento spotrebič môže nainštalovať len kvalifikovaná osoba.

- Odstráňte všetky obaly.
- Poškodený spotrebič neinštalujte ani nepoužívajte.
- Postupujte podľa pokynov na inštaláciu dostupných na našej webovej stránke.
- Vždy dávajte pozor, ak presúvate spotrebič, pretože je ťažký. Vždy používajte ochranné rukavice a uzavretú obuv.
- Spotrebič neťahajte za rukoväť.
- Spotrebič nainštalujte na bezpečné a vhodné miesto, ktoré spĺňa požiadavky na inštaláciu.
- Dodržiavajte požadovanú minimálnu vzdialenosť od iných spotrebičov a nábytku.
- Pred namontovaním spotrebiča skontrolujte, či sa dvierka spotrebiča otvárajú bez odporu.

- Spotrebič je vybavený elektrickým systémom chladenia. Ten musí byť napájaný z elektrickej siete.

### 2.2 Zapojenie do elektrickej siete

#### **VAROVANIE!**

Hrozí nebezpečenstvo požiaru a zásahu elektrickým prúdom.

- Všetky elektrické zapojenia by mal vykonať kvalifikovaný elektroinštalatér.
- Spotrebič musí byť uzemnený.
- Uistite sa, že parametre na typovom štítku sú kompatibilné s elektrickým napätím zdroja napájania.
- Vždy používajte správne nainštalovanú zásuvku odolnú proti nárazom.
- Nepoužívajte viaczásuvkové adaptéry ani predlžovacie káble.
- Uistite sa, že zástrčka a prívodný elektrický kábel nie sú poškodené. Ak prívodný elektrický kábel spotrebiča treba vymeniť, túto operáciu smie urobiť iba pracovník autorizovaného servisného strediska.

- Nedovoľte, aby sa napájacie elektrické káble dotkli alebo dostali do blízkosti dvierok spotrebiča alebo výklenku pod spotrebičom najmä vtedy, keď sú dvierka horúce.
- Zariadenie na ochranu pred dotykom elektrických častí pod napätím a izolovaných častí treba namontovať tak, aby sa nedalo odstrániť bez nástrojov.
- Sieťovú zástrčku pripojte do sieťovej zásuvky až po dokončení inštalácie. Po inštalácii sa uistite, že máte prístup k sieťovej zástrčke.
- Ak je sieťová zásuvka uvoľnená, nezapájajte do nej sieťovú zástrčku.
- Spotrebič neodpájajte ťahaním za napájací kábel. Vždy ťahajte za sieťovú zástrčku.
- Použite iba správne odpájacie zariadenia: ochranné ističe alebo poistky (skrutkovacie poistky treba vybrať z držiaka), uzemnenia a stýkače.
- Elektrická sieť v domácnosti musí mať odpájacie zariadenie, ktoré umožní odpojenie spotrebiča od elektrickej siete na všetkých póloch. Vzdialenosť kontaktov odpájacieho zariadenia musí byť minimálne 3 mm.
- Tento spotrebič sa dodáva s napájacou zástrčkou a napájacím káblom.

### 2.3 Použitie

#### **VAROVANIE!**

Hrozí nebezpečenstvo poranenia, popálenín, zásahu elektrickým prúdom alebo výbuchu.

- Nemeňte technické parametre tohto spotrebiča.
- Uistite sa, že nie sú otvory vetrania zablokované.
- Spotrebič počas prevádzky nenechávajte bez dozoru.
- Spotrebič po každom použití vypnite.
- Pri otváraní dvierok spotrebiča počas jeho prevádzky buďte opatrní. Môže z neho uniknúť horúci vzduch.
- Spotrebič neobsluhujte s mokrymi rukami alebo keď je v kontakte s vodou.
- Na otvorené dvierka nevyvíjajte tlak.
- Spotrebič nepoužívajte ako pracovný alebo skladovací povrch.

- Dvierka spotrebiča otvárajte opatrne. Používanie prísad s alkoholom môže spôsobiť zmiešanie alkoholu a vzduchu.
- Pri otváraní dvierok zabráňte kontaktu iskier alebo otvoreného plameňa so spotrebičom.
- Vždy používajte poháre a poháre určené na zaváranie.
- Horľavé látky ani predmety, ktoré sú nasiaknuté horľavými látkami, nekladte do spotrebiča, do jeho blízkosti ani naň.
- Nezdieľajte vaše WiFi heslo.

#### **VAROVANIE!**

Hrozí nebezpečenstvo poškodenia spotrebiča.

- Aby sa predišlo škode alebo zmene farby povrchovej úpravy:
  - Nedávajte priamo do spodnej časti spotrebiča riad alebo iné objekty.
  - Nedávajte priamo na dno dutiny spotrebiča alobal.
  - Nedávajte priamo do horúceho spotrebiča vodu.
  - Po ukončení prípravy pokrmu v rúre nenechávajte vlhký riad ani potraviny.
  - Pri odstraňovaní alebo inštalácii príslušenstva buďte opatrní.
- Zmena farby smaltu alebo ušľachtilej ocele nemá žiadny vplyv na výkon spotrebiča.
- Na vlhké koláče použite hlboký pekáč. Ovocné šťavy spôsobujú škvrny, ktoré môžu byť trvalé.
- Pri varení musia byť dvierka spotrebiča vždy zatvorené.
- Pri inštalácii spotrebiča za nábytkový panel (napr. dvere) zabezpečte, aby dvere neboli počas prevádzky spotrebiča nikdy zatvorené. Za zatvoreným nábytkovým panelom sa môže vytvoriť teplo a vlhkosť a môžu spôsobiť následné poškodenie spotrebiča, nábytku alebo podlahy. Nábytkový panel nezatvárajte, kým spotrebič po použití úplne nevychladne.

### 2.4 Ošetrovanie a čistenie

#### **VAROVANIE!**

Hrozí nebezpečenstvo poranenia, požiaru alebo poškodenia spotrebiča.

- Pred vykonávaním údržby spotrebič vypnite a vytiahnite jeho zástrčku zo sieťovej zásuvky.
- Uistite sa, že je spotrebič chladný. Existuje riziko, že sa sklenené panely rozbijú.
- V prípade poškodenia ihneď vymeňte sklenený panel dvierok. Obráťte sa na autorizované servisné stredisko.
- Pri vyberaní dvierok zo spotrebiča postupujte opatrne. Dvierka sú ťažké.
- Spotrebič pravidelne čistite, aby ste predišli znehodnoteniu povrchového materiálu.
- Spotrebič čistite vlhkou mäkkou handričkou. Používajte iba neutrálne čistiace prostriedky. Nepoužívajte abrazívne výrobky, čistiace špongie s abrazívnou vrstvou, rozpúšťadlá ani kovové predmety.
- Ak používate sprej na čistenie rúr, dodržiavajte bezpečnostné pokyny na jeho obale.

## 2.5 Parné pečenie

### **VAROVANIE!**

Hrozí nebezpečenstvo popálenia a poškodenia spotrebiča.

- Uvoľnená para môže spôsobiť popáleniny:
  - Keď je zapnutá funkcia, pri otváraní dvierok spotrebiča postupujte opatrne. Para môže uniknúť.
  - Po parnom pečení otvárajte dvierka spotrebiča opatrne.

## 2.6 Vnútorne osvetlenie

### **VAROVANIE!**

Hrozí nebezpečenstvo zásahu elektrickým prúdom.

- Informácie o žiarovke/žiarovkách vnútri tohto výrobku a náhradných dieloch osvetlenia, ktoré sa predávajú samostatne: Tieto žiarovky sú navrhnuté tak, aby odolali extrémnym podmienkam v domácich spotrebičoch, ako napr. teplota, vibrácie, vlhkosť, alebo slúžia ako ukazovatele prevádzkového stavu spotrebiča. Nie sú určené na používanie iným spôsobom a nie sú vhodné na osvetlenie priestorov v domácnosti.
- Tento výrobok obsahuje svetelný zdroj triedy energetickej účinnosti G.
- Používajte iba žiarovky s rovnakými technickými parametrami .

## 2.7 Servis

- Ak treba dať spotrebič opraviť, obráťte sa na autorizované servisné stredisko.
- Používajte iba originálne náhradné diely.

## 2.8 Likvidácia

### **VAROVANIE!**

Riziko zranenia alebo udusenía.

- O likvidácii spotrebiča sa informujte na mestskom alebo obecnom úrade.
- Odpojte spotrebič od napájania z elektrickej siete.
- Sieťový elektrický kábel odrežte blízko pri spotrebiči a zlikvidujte ho.

## 3. POPIS VÝROBKU

### 3.1 Všeobecný prehľad

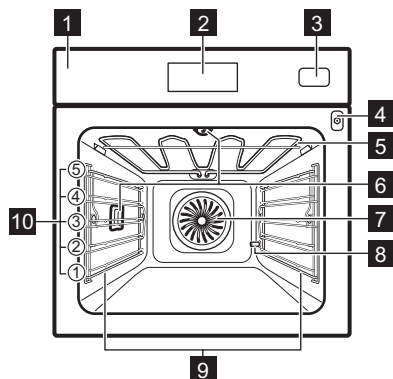

- 1 Ovládací panel
- 2 Displej
- 3 Zásuvka na vodu
- 4 Zásuvka pre teplotnú sondu
- 5 Ohrevný prvok
- 6 Osvetlenie
- 7 Ventilátor
- 8 Odvápňovacia odtoková rúra
- 9 Zasúvací lišty, odstrániteľná

10 Úrovne roštu v rúre

### 3.2 Príslušenstvo

- **Drôtený rošt**  
Na tortové formy, riady na zapekanie, riady na pečenie, kuchynský riad.
- **Plech na pečenie**  
Na vlašné koláče, pečivo, chlieb, veľké pečené jedlá, mrazené jedlá a na zachytávanie kvapkajúcich tekutín, napr. tuku pri pečeni potravín na drôtenom rošte.
- **Hlboký pekáč**  
Na pečenie alebo ako pekáč na zber tuku.
- **Teplotná sonda**  
Na ovládanie pečenia na základe teploty vnútri pokrmu.
- **Teleskopické lišty**  
Na jednoduchšie vloženie a vybratie plechov a drôteného roštu.
- **Parná súprava**  
Jedna neperforovaná a jedna perforovaná nádoba. Parná súprava odvádza z pokrmu skondenzovanú vodu počas pečenia s parou. Použite ju na prípravu zeleniny, rýb, kuracích prs. Súprava nie je vhodná pre jedlá, ktoré majú nasiaknuť vodou, napr. ryža, polenta, cestoviny.

## 4. OVLÁDACÍ PANEL

### 4.1 Prehľad ovládacieho panela

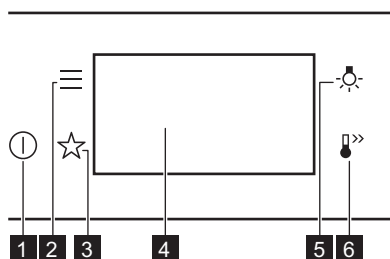

- 1 Zap / Vyp      Stlačením a podržaním tlačidla zapnete a vypnete spotrebič.

2	Ponuka	Zobrazuje zoznam voliteľných funkcií spotrebiča a funkcií nastavenia.
3	Obľúbené	Zoznam obľúbených nastavení.
4	Displej	Zobrazuje aktuálne nastavenia spotrebiča.
5	Spínač osvetlenia	Zapnutie a vypnutie osvetlenia.
6	Rýchle zohrievanie	Zapnutie a vypnutie funkcie: Rýchle zohrievanie.

## 4.2 Displej

Displej s nastavenými kľúčovými funkciami.

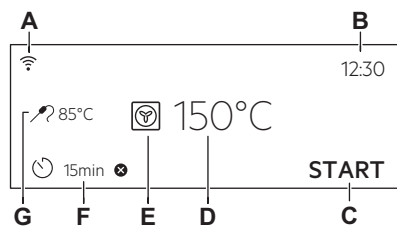

- A. WiFi
- B. Presný čas
- C. ŠTART / STOP
- D. Teplota
- E. Funkcie ohrevu
- F. Časovač
- G. Teplotná sonda (len vybrané modely)

### Ukazovatele na displeji

OK Potvrdenie výberu/nastavenia.

### Ukazovatele na displeji

- Návrat o jednu úroveň v ponuke.
- Vrátene posledného úkonu.
- Zapnutie a vypnutie voliteľných funkcií.
- Funkcia zvukového signálu je zapnutá.
- Funkcia zvukového signálu a ukončenia varenia je zapnutá.
- Aktivuje sa iba vyskakovacie okno s hlásením.
- Odložený štart je zapnutá.
- Ak chcete zrušiť nastavenia.
- WiFi pripojenie je zapnuté.
- Diaľkové ovládanie je zapnuté.

## 5. PRED PRVÝM POUŽITÍM

### VAROVANIE!

Pozrite si kapitoly ohľadne bezpečnosti.

### 5.1 Prvé pripojenie

Na displeji sa po prvom pripojení zobrazí uvítacie hlásenie.

Musíte nastaviť: Jazyk, Jas displeja, Tóny tlačidiel, Hlasitosť zvuku, Tvrdosť vody, Presný čas.

### 5.2 Bezdrôtové pripojenie

Na pripojenie spotrebiča potrebujete:

- bezdrôtovú sieť s internetovým pripojením,
- Mobilné zariadenie pripojené k rovnakej bezdrôtovej sieti.

1. Ak chcete stiahnuť aplikáciu, naskenujte QR kód, ktorý sa nachádza na zadnej strane návodu na používanie. Aplikáciu si môžete stiahnuť aj priamo v obchode s aplikáciami.
2. Postupujte podľa pokynov na pripojenie aplikácie.

3. Zapnite spotrebič.
4. Stlačte tlačidlo . Vyberte: Nastavenia/ Pripojenia.
5. – posunutím alebo stlačením zapnite alebo vypnite: WiFi.

Bezdrôtový modul spotrebiča sa spustí do 90 sek.



Z bezpečnostných dôvodov sa diaľkové ovládanie automaticky vypne po 24 h. V prípade potreby zopakujte začiatočný postup.

Frekvencia	2.4 GHz WLAN 2400 - 2483.5 MHz
Protokol	IEEE 802.11b DSSS, 802.11g/n OFDM
Max. výkon	EIRP < 20 dBm (100 mW)
Wifi modul	NIUS-50



### 5.3 Licencie na softvér

Softvér používaný v tomto výrobku obsahuje komponenty, ktoré sú založené na bezplatnom softvéri z otvorených zdrojov. Spoločnosť AEG uznáva príspevok komunit v oblasti otvoreného softvéru a robotiky k projektu vývoja.

Ak chcete získať prístup k zdrojovému kódu týchto bezplatných softvérových súčastí open-source, ktorých licenčné podmienky vyžadujú zverejnenie, a zobrazíť ich úplné informácie o autorských právach a príslušné licenčné podmienky, navštívte stránku: <http://aeg.opensoftwarerepository.com> (priečinok NIUS).

### 5.4 Úvodné predhrievanie a čistenie

Pred prvým použitím a kontaktom s potravinami predhrejete prázdny spotrebič. Spotrebič môže vydávať nepríjemný zápach a dym. Počas predhrievania miestnosť vetrajte.

1. Zo spotrebiča odstráňte všetko príslušenstvo a vyberateľné zasúvacie lišty.
2. Nastavte funkciu . Nastavte maximálnu teplotu. Nechajte spotrebič v prevádzke 1 h.
3. Nastavte funkciu . Nastavte maximálnu teplotu. Nechajte spotrebič v prevádzke 15 min.
4. Spotrebič vypnite a počkajte, kým nevychladne.
5. Spotrebič a príslušenstvo vyčistíte len handričkou z mikrovlákien, teplou vodou a jemným čistiacim prostriedkom.
6. Príslušenstvo a vyberateľné zasúvacie lišty vráťte späť do ich pôvodnej polohy.

### 5.5 Nastavenie: Tvrdosť vody

Po zapojení spotrebiča do elektrickej siete je potrebné nastaviť úroveň tvrdosti vody.





Použite testovací papierik alebo kontaktujte svojho dodávateľa vody kvôli kontrole úrovne tvrdosti vody.

1. Testovací papierik vložte do vody z vodovodu približne na 1 sek. Testovací papierik nedávajte pod tečúcu vodu.
2. Testovací papierik otraste, aby sa odstránila zvyšná voda.
3. Počkajte 1 min a skontrolujte tvrdosť vody pomocou tabuľky nižšie.
4. Nastavte úroveň tvrdosti vody: Ponuka / Nastavenia / Nastavenie / Tvrdosť vody.

Farby testovacieho papierika sa naďalej menia. Po uplynutí 1 min od testu skontrolujte tvrdosť vody.

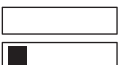
Úroveň tvrdosti vody môžete zmeniť v ponuke: Nastavenia/Nastavenie/Tvrdosť vody.

Uvedená tabuľka zobrazuje škálu tvrdosti vody s príslušnou klasifikáciou vody. Nastavte tvrdosť vody podľa tabuľky.

Úroveň tvrdosti vody	Testovací papierik
1 – mäkká	
2 – stredne tvrdá	
3 – tvrdá	
4 – veľmi tvrdá	

## 6. KAŽDODENNÉ POUŽÍVANIE



### VAROVANIE!

Pozrite si kapitoly ohľadne bezpečnosti.

### 6.1 Funkcie ohrevu

#### ŠTANDARDNÉ



#### Gril

Na grilovanie tenkých kúskov jedla a na prípravu hriankov.



### Turbo gril

Na pečenie veľkých kusov mäsa alebo hydiny s kosťami na jednej úrovni. Na pečenie gratinovaných pokrmov a zapekanie.



### Teplotvzdusné Pečenie

Na pečenie mäsa a pečenie koláčov. Nastavte nižšiu teplotu ako pri funkcii Tradičné pečenie, pretože ventilátor rovnomerne distribuuje teplo vo vnútri rúry.



### Mrazené pokrmy

Ideálne pre hotové jedlá (napr. hranolčeky, krokety alebo jarné závitky).



### Tradičné pečenie

Na pečenie a opekanie na jednej úrovni roštu.



### Pizza

Najlepšie na pečenie pizze a iných pokrmov, ktoré vyžadujú viac tepla zdola.



### Dolný ohrev

Túto funkciu vyberte po procese pečenia, ak chcete jedlo opiecť viac na dne rúry. Použite najnižšiu úroveň v rúre.



Pri niektorých funkciách ohrevu a teplote pod 80 °C sa môže osvetlenie automaticky vypnúť.

## ŠPECIÁLNE



### Zaváranie

Na konzervovanie zeleniny a ovocia umiestnite zaváracie poháre do plechu na pečenie naplneného vodou a použite teplotvzdorné poháre s bajonetovými alebo skrutkovacími uzávermi rovnakej veľkosti. Použite najnižšiu úroveň v rúre.



### Sušenie

Na sušenie nakrájaného ovocia, zeleniny a húb. Ak chcete, aby unikol vzduch nasýtený vlhkosťou a aby sa ovocie vysušilo lepšie, odporúčame vám počas sušenia otvoriť dvierka rúry.



### Funkcia Jogurt

Na prípravu jogurtu. Pri tejto funkcii je osvetlenie vypnuté.



### Ohrev tanierov

Na predhriatie tanierov pred podávaním jedla.



### Rozmrazovanie

Na rozmrazenie potravín (zeleniny a ovocia). Čas rozmrazovania závisí od množstva a veľkosti mrazených potravín.



### Gratinované jedlá

Na jedlá, ako sú lasagne alebo zapečené zemiaky. Na pečenie gratinovaných pokrmov a zapekanie.



### Pomalé pečenie

Proces varenia pri nízkej teplote. Je ideálna na prípravu jemných pokrmov (napr. hovädzieho, telacieho alebo jahňacieho mäsa).



### Uchovať teplé

Na uchovávanie jedla teplého. Upozorňujeme, že niektoré jedlá môžu počas zohrievania pokračovať vo varení a vyschnúť. V prípade potreby zakryte riad.



### Vlhký horúci vzduch

Táto funkcia je určená na úsporu energie počas prípravy jedál. Keď použijete túto funkciu, teplota vo vnútri spotrebiča sa môže líšiť od nastavenej teploty. Použite sa zvyškové teplo. Výkon ohrevu môže byť znížený. Viac informácií nájdete v kapitole „Každodenné používanie“, poznámky k: Vlhký horúci vzduch.

## PARA



### Steamify

Použite paru na parnú prípravu, dusenie, jemné zapekanie a pečenie.



### Varenie metódou SousVide

Názov funkcie sa vzťahuje na spôsob prípravy vo vzduchotesne uzavretých plastových vreckách pri nízkych teplotách. Viac informácií nájdete v nižšie uvedenej časti Varenie metódou SousVide a v kapitole „Rady a tipy“ s tabuľkami prípravy.



### Regenerácia

Opätovné zohrievanie jedla parou zabraňuje vysušeniu jeho povrchu. Teplo sa rozloží jemne a rovnomerne, čo umožňuje obnoviť chuť a arómu jedla tak, ako keby bolo práve pripravené. Túto funkciu môžete používať na priame zohrievanie jedla na tanieri. Naraz môžete zohrievať viac tanierov na rôznych úrovniach roštov.



### Pečenie chleba

Táto funkcia sa používa na prípravu chleba a chlebového pečiva a z hľadiska chrumkavosti, farby a lesku kôrky dosahuje výsledky ako od profesionálov.



### Kysnutie cesta

Na urýchlenie vykysnutia kysnutého cesta. Povrch cesta zakryte, aby ste predišli vysušeniu.



### Vlhká para

Na parnú prípravu zeleniny, príloh alebo rýb.



### Vlhkosť Vysoká

Funkcia je vhodná na prípravu delikátnych jedál ako sú nákypy, obložené koláče, teriny a ryby.



### Vlhkosť Stredná

Táto funkcia je vhodná na prípravu duseného a restovaného mäsa, ako aj chleba a sladkého kysnutého cesta. Vďaka kombinácii pary a tepla získa mäso šťavnatú a jemnú textúru a pečivo z kysnutého cesta bude mať chrumkavý a lesklý povrch.



### Vlhkosť Nízka

Táto funkcia je vhodná na mäso, hydinu, pečené jedlá a dusené/zapekané jedlá. Vďaka kombinácii pary a tepla získa mäso šťavnatú a jemnú textúru a zároveň chrumkavý povrch.

## 6.2 Poznámky k: Vlhký horúci vzduch

Táto funkcia bola použitá na splnenie požiadaviek triedy energetickej účinnosti a požiadaviek na ekodizajn (podľa predpisov EU 65/2014 a EU 66/2014). Skúšky podľa: IEC/EN 60350-1.

Dvierka rúry majú byť počas pečenia zatvorené, aby nedošlo k prerušeniu funkcie a aby bola zabezpečená čo najefektívnejšia prevádzka rúry.

Keď použijete túto funkciu, osvetlenie sa po 30 sekundách automaticky vypne.

Pokyny ohľadom varenia nájdete v kapitole „Rady a tipy“, Vlhký horúci vzduch. Všeobecné odporúčania na úsporu energie si pozrite v kapitole „Energetická účinnosť“, v časti Tipy na úsporu energie.

## 6.3 Nastavenie: Funkcie ohrevu

1. Zapnite spotrebič. Na displeji sa zobrazí predvolená funkcia ohrevu a teplota.
2. Stlačte symbol funkcie ohrevu , aby ste vstúpili do podponuky.
3. Vyberte funkciu ohrevu a stlačte OK.
4. Nastavte teplotu. Stlačte tlačidlo OK.
5. Stlačte tlačidlo START. Teplotná sonda – teplotnú sondu môžete pripojiť kedykoľvek pred alebo počas prípravy pokrmu. Pozrite si kapitolu „Používanie príslušenstva, teplotná sonda“.
6. Stlačením STOP vypnite funkciu ohrevu.
7. Vypnite spotrebič.

## 6.4 Zásuvka na vodu

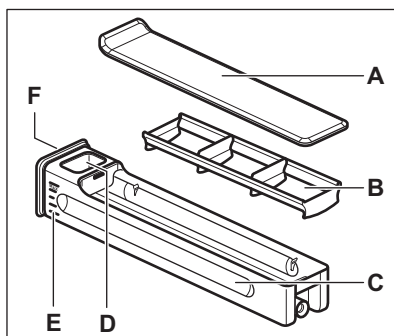

- A. Veko
- B. Vlnolam
- C. Zásuvka
- D. Otvor na doliatie vody
- E. Váha
- F. Predný kryt

## 6.5 Používanie: Zásuvka na vodu

1. Stlačte predný kryt zásuvky na vodu.

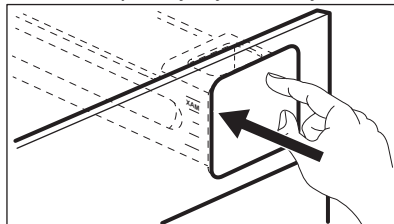

2. Zásuvku na vodu naplňte na maximálnu úroveň. Existujú dva spôsoby naliatia vody:
  - a. Nechajte zásuvku na vodu vnútri rúry a nalejte vodu z nádoby.
  - b. Vyberte zásuvku na vodu z rúry a naplňte ju z vodovodu.
3. Zásuvku na vodu neste vo vodorovnej polohe, aby ste predišli vyliatiu vody.

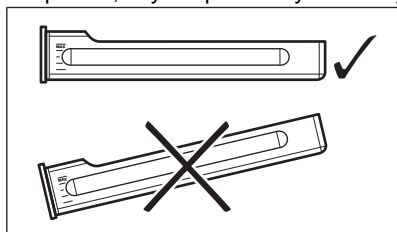

4. Vložte zásuvku na vodu do rovnakej polohy.
5. Po každom použití zásuvku na vodu vyprázdňte.

#### **⚠ UPOZORNENIE!**

Zásuvku na vodu uchovávajte mimo horúcich povrchov.

## 6.6 Nastavenie: Steamify – Funkcia ohrevu parou

1. Zapnite spotrebič. Do podponuky vstúpíte po výbere a stlačení symbolu funkcie ohrevu.
2. Stlačte . Nastavte funkciu ohrevu parou.
3. Stlačte OK. Na displeji sa zobrazí nastavenie teploty.
4. Nastavte teplotu. Druh funkcie parného ohrevu závisí od nastavenej teploty:
  - a. **Para na parnú prípravu** 50 - 100 °C – na parné pečenie zeleniny, obilnín, strukovín, morských plodov, terín a dezertov.
  - b. **Para na dusenie** 105 - 130 °C – na prípravu duseného mäsa alebo rýb, chleba a hydiny, ako aj tvarohových koláčov a dusených pokrmov.
  - c. **Para na chrumkavú kôrku** 135 - 150 °C – na mäso, dusené pokrmy, plnenú zeleninu, ryby a gratinované pokrmy. Vďaka kombinácii pary a tepla získa mäso šťavnatú a jemnú

textúru a zároveň chrumkavý povrch. Ak nastavíte časovač, počas posledných minút procesu prípravy sa automaticky zapne funkcia grilu, aby bol pokrm mierne gratinovaný.

- d. **Para na pečenie** 155 - 230 °C – na pečené a zapekané pokrmy, mäso, ryby, hydinu, pečivo z listkového cesta, tortičky, muffiny, gratinované pokrmy, zeleninu a pekárenské výrobky. Ak nastavíte časovač a vložíte jedlo do prvej úrovne, počas posledných minút procesu prípravy sa automaticky zapne funkcia dolného ohrevu, aby mal pokrm chrumkavý povrch.



5. Stlačte tlačidlo: OK.
6. Zatlčením na kryt otvorte zásuvku na vodu a vyberte ju.
7. Zásuvku na vodu naplňte studenou vodou po maximálnu úroveň (približne 950 ml). Použite mierku na zásuvke na vodu. Toto množstvo vody stačí približne na 50 min.

#### **⚠ VAROVANIE!**

Používajte iba studenú vodu z vodovodu. Nepoužívajte filtrovanú (demineralizovanú) alebo destilovanú vodu. Nepoužívajte iné tekutiny. Do zásuvky na vodu nelejte horľavé kvapaliny ani kvapaliny s obsahom alkoholu.

8. V prípade potreby utrite vonkajšok zásuvky na vodu jemnou handričkou. Zásuvku na vodu zasuňte do jej pôvodnej polohy.
9. Stlačte tlačidlo: START . Para sa začne tvoriť približne po 2 min. Keď dosiahne spotrebič nastavenú teplotu, zaznie zvukový signál.
10. Keď dôjde voda v zásuvke na vodu, zaznie signál. Znova naplňte zásuvku na vodu. Na konci pečenia pracuje chladiaci ventilátor rýchlejšie, aby sa odstránila para.
11. Vypnite spotrebič. Po dokončení pečenia vyprázdňte zásuvku na vodu. V dutine môže kondenzovať zvyšková voda. Po pečení opatrne otvorte dvierka rúry. Keď spotrebič vychladne, vyčistite dutinu mäkkou handričkou.

## 6.7 Nastavenie: Varenie metódou SousVide

1. Zapnite spotrebič.
2. Do podponuky vstúpite po výbere a stlačení symbolu funkcie ohrevu.
3. Stlačte tlačidlo: .
4. Stlačte OK. Na displeji sa zobrazí nastavenie teploty.
5. Nastavte teplotu a stlačte OK.
6. Stlačte . Na displeji sa zobrazia nastavenia časovača.
7. Nastavte časovač a stlačte OK.
8. Stlačte tlačidlo: START.
9. Po pečení opatrne otvorte dverka rúry. Na vákuových vreckách a v dutine sa môže nahromadiť zvyšková voda. Na vybratie vákuových vreciek použite tanier a utierku.

Keď je rúra studená, odstráňte špongiou vodu zo spodnej časti dutiny. Dutinu vysušte mäkkou handričkou.

## 6.8 Ponuka

Stlačením  vstúpite do ponuky.

Položka ponuky	Aplikácia	
Sprievodca pečením	Zoznam automatických programov.	
Čistenie	Zoznam programov čistenia.	
Obľúbené	Zoznam obľúbených nastavení.	
Voliteľné funkcie	Na nastavenie konfigurácie spotrebiča.	
Nastavenia	Pripojenia	Nastavenie konfigurácie siete.
	Nastavenie	Na nastavenie konfigurácie spotrebiča.
	Servis	Zobrazenie verzie softvéru a konfigurácie.

## Podponuka pre: Čistenie

Podponuka	Aplikácia
Sušenie	Postup na vysušenie dutiny od skončenovanej vody po použití parných funkcií.
Parné čistenie	Ľahké čistenie.
Parné čistenie plus	Dôkladné čistenie.
Odvápňovanie	Čistenie systému výrobníka pary od zvyškového vodného kameňa.
Oplachovanie	Čistenie systému výrobníka pary. Po častom varení s parou systém prepláchnite.

## Podponuka pre: Voliteľné funkcie

Podponuka	Aplikácia
Osvetlenie rúry	Zapína a vypína lampu.
Detská poistka	Zabraňuje náhodnému zapnutiu spotrebiča.
Rýchle zohrievanie	Skracuje dobu ohrevu. Je k dispozícii iba pre niektoré funkcie ohrevu.
Pripomienka Čistenia	Zapnutie a vypnutie pripomienky.
Časové údaje	Zapnutie a vypnutie hodín.
Formát digitálnych hodín	Zmena formátu zobrazenia času.

## Podponuka pre: Pripojenia

Podponuka	Popis
WiFi	Zapnutie a vypnutie: WiFi.
Diaľkové ovládanie	Zapnutie a vypnutie diaľkového ovládania. Voliteľná funkcia je viditeľná iba keď zapnete: WiFi.

Podponu-ka	Popis
Automatické diaľkové ovládanie	Automatické spustenie prevádzky na diaľku po stlačení ŠTART. Voliteľná funkcia je viditeľná iba keď zapnete: WiFi.
Sieť	Kontrola stavu siete a intenzity signálu: WiFi.
Zabudnúť sieť	Deaktivovanie automatického pripojenia spotrebiča k aktuálnej sieti.

## Podponuka pre: Nastavenie

Podponu-ka	Popis
Jazyk	Nastaví jazyk spotrebiča.
Jas displeja	Nastavenie jasú displeja.
Tóny tlačidiel	Zapnutie a vypnutie tónu dotykových polí. Hlasitosť tónu pre ① nie je možné stlmiť.
Hlasitosť zvuku	Nastavenie hlasitosti tónov tlačidiel a signálov.
Tvrdosť vody	Nastavenie tvrdosti vody.
Presný čas	Nastavenie aktuálneho času a dátumu.

## Podponuka pre: Servis

Podponu-ka	Popis
Režim Demo	Aktivačný/deaktivačný kód: 2468

Podponu-ka	Popis
Verzia softvéru	Informácie o verzii softvéru.
Zrušiť všetky nastavenia	Obnovte nastavenia z výroby.



## 6.9 Nastavenie: Sprievodca pečením

Podponuka Sprievodca pečením pozostáva zo súboru dodatočných funkcií a programov, ktoré sú navrhnuté pre určené pokrmy. Každý pokrm v tejto podponuke zahŕňa vhodné nastavenie. Počas varenia môžete upraviť čas a teplotu.

Pri niektorých jedlách môžete variť aj s funkciou Teplotná sonda. Úroveň uvarenia pokrmu:

- Neprepečený
- Stredne
- Prepečený

Na prípravu niektorých pokrmov môžete použiť aj Automatická váha.

1. Zapnite spotrebič.
2. Stlačte tlačidlo: .
3. Stlačte . Zadajte Sprievodca pečením.
4. Vyberte pokrm alebo druh potraviny.
5. Vložte jedlo do spotrebiča a stlačte ŠTART.

Keď funkcia skončí, skontrolujte, či je pokrm hotový. Predĺžte čas prípravy podľa potreby.

## 7. DOPLNKOVÉ FUNKCIE

### 7.1 Obľúbené ☆

Uložiť možno až 3 obľúbené nastavenia, ako napríklad funkciu ohrevu a dobu pečenia.

1. Zapnite spotrebič.
2. Vyberte preferované nastavenie.
3. Stlačte tlačidlo: .
4. Vyberte možnosť: Obľúbené/Uložiť aktuálne nastavenia.

5. Stlačte +, aby ste pridali nastavenie do zoznamu: Obľúbené.

6. Stlačte tlačidlo OK.

 – stlačte, ak chcete obnoviť nastavenie.

 – stlačte, ak chcete zrušiť nastavenie.

### 7.2 Blokovanie ovládania

Táto funkcia zabraňuje náhodnej zmene funkcie spotrebiča.

1. Zapnite spotrebič.
2. Nastavte funkciu ohrevu.
3. Stlačte súčasne ☆ a 🔌, aby ste zapli funkciu.

☆, 🔌 – súčasným stlačením funkciu vypnete.

### 7.3 Detská poistka

Táto funkcia zabraňuje náhodnému zapnutiu spotrebiča.



1. Zapnite spotrebič.
2. Stlačte tlačidlo: ≡
3. Vyberte položku Voliteľné funkcie / Detská poistka.
4. Stlačte písmená kódu v abecednom poradí.

Funkcia Detská poistka je aktivovaná. Keď je táto funkcia zapnutá, je k dispozícii prístup k: Časovač, WiFi a osvetleniu.

Na umožnenie používania spotrebiča stlačte písmená kódu v abecednom poradí.

### 7.4 Automatické vypínanie

Ak je funkcia ohrevu zapnutá a nastavenia sa nezmenili, spotrebič sa po určitom čase z bezpečnostných dôvodov automaticky vypne.

 (°C)	 (h)
30 - 115	12.5
120 - 195	8.5
200 - 230	5.5

Ak chcete spustiť funkciu ohrevu na trvanie presahujúce čas automatického vypnutia, nastavte čas prípravy. Pozrite si kapitolu „Časové funkcie“.

Funkcia automatického vypnutia nebude fungovať pri týchto funkciách: Osvetlenie rúry / Teplotná sonda / Koniec.

### 7.5 Chladiaci ventilátor

Keď je spotrebič v prevádzke, automaticky sa zapne chladiaci ventilátor, aby udržal povrch spotrebiča chladný. Ak spotrebič vypnete, chladiaci ventilátor môže pokračovať v činnosti, kým sa spotrebič neochladí.

## 8. ČASOVÉ FUNKCIE

### 8.1 Popis časových funkcií

Funkcia	Popis
Časovač	Nastavenie dĺžky prípravy pokrmu. Maximum je 23 h 59 min. Môžete nastaviť, čo sa stane pri uplynutí nastaveného času: Kritéria skončenia.
Kritéria skončenia	Zvukový signál – keď uplynie čas, zaznie zvukový signál. Túto funkciu môžete nastaviť kedykoľvek, aj vtedy, keď je spotrebič vypnutý.
	Zvukový signál a skončenie pečenia – po uplynutí času zaznie zvukový signál a funkcia ohrevu sa vypne.
	Len pop-up správy – keď uplynie čas, na displeji sa zobrazí hlásenie. Túto funkciu môžete nastaviť kedykoľvek, aj vtedy, keď je spotrebič vypnutý.

Funkcia	Popis
Odložený štart	Odloženie začiatku alebo konca varenia.
Predĺženie pečenia	Predĺženie času pečenia.
Časovač	Zobrazenie času prevádzky spotrebiča. Maximum je 23 h 59 min. Funkciu môžete zapnúť a vypnúť. Táto funkcia nemá vplyv na činnosť spotrebiča.

### 8.2 Nastavenie: Presný čas

1. Zapnite spotrebič.
2. Stlačte tlačidlo: Presný čas.
3. Nastavte čas.
4. Stlačte tlačidlo: OK.

### 8.3 Nastavenie: Časovač

1. Vyberte funkciu ohrevu a nastavte teplotu.

2. Stlačte tlačidlo: ☺.

3. Nastavte čas.

Požadované Kritéria skončenia môžete vybrať stlačením tlačidla ● ● ●.

4. Stlačte OK. Úkon opakujte, kým sa na displeji nezobrazí hlavná obrazovka. Keď zostáva 10 % času varenia a jedlo sa nezdá byť hotové, môžete čas varenia predĺžiť. Môžete tiež zmeniť funkciu ohrevu. Na predĺženie času prípravy stlačte +1min.

### 8.4 Nastavenie: Odložený štart

1. Nastavte funkciu ohrevu a teplotu.

2. Stlačte tlačidlo: ☺.

3. Nastavte čas varenia.

4. Stlačte tlačidlo: ● ● ●.

5. Stlačte tlačidlo: Odložený štart.

6. Vyberte požadovaný čas spustenia.

7. Stlačte OK. Úkon opakujte, kým sa na displeji nezobrazí hlavná obrazovka.

### 8.5 Nastavenie: Časovač

1. Stlačte tlačidlo ☺.

2. Stlačte tlačidlo ● ● ●.

3. Stlačte tlačidlo: Časovač.

4. Posunutím alebo stlačením 🔄 zobrazíte čas prevádzky na hlavnej obrazovke.

5. Stlačte OK. Úkon opakujte, kým sa na displeji nezobrazí hlavná obrazovka.

### 8.6 Zmena nastavení časovača

Nastavený čas môžete zmeniť kedykoľvek počas varenia.

1. Stlačte tlačidlo: ☺.

2. Nastavte hodnotu časovača.

3. Stlačte tlačidlo: OK.

## 9. POUŽÍVANIE PRÍSLUŠENSTVA

### ⚠ VAROVANIE!

Pozrite si kapitoly ohľadne bezpečnosti.

### 9.1 Vloženie príslušenstva

Malé zarážky na vrchu zvyšujú bezpečnosť a bránia nakloneniu. Tieto odsadenia tiež zabraňujú prevráteniu. Okraj okolo roštu zabraňuje zošmyknutiu kuchynského riadu z roštu.

#### Drôtený rošt

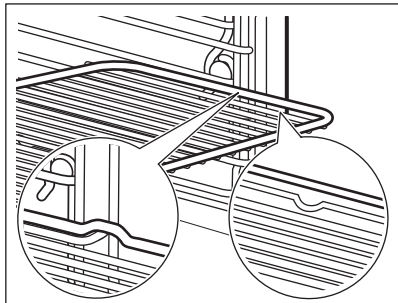

Rošt vložte medzi vodiace tyče zasúvacích líšt. Uistite sa, že sa rošt dotýka zadnej časti vnútra rúry.

#### Plech na pečenie / Hlboký pekáč

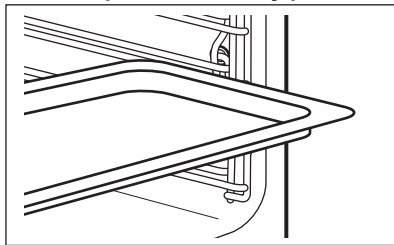

Plech na pečenie zasuňte medzi vodiace líšty zvolenej úrovne rúry. Plech na pečenie umiestnite so sklonom smerom k zadnej časti vnútra rúry.

### 9.2 Teplotná sonda

Meria teplotu vnútri jedla. Môže sa použiť pri každej funkcii ohrevu.

Nastavujú sa dve teploty:

- °C – teplota vnútri spotrebiča. Mala by byť aspoň o 25 °C vyššia ako teplota vnútri pokrmu.

-  – teplota vo vnútri jedla.

Pre najlepšie výsledky varenia:

- Prísady by mali mať izbovú teplotu.
- Nepoužívajte s tekutými pokrmami.
- Počas prípravy musí byť ihla teplotnej sondy úplne zasunutá do jedla.

Spotrebič vypočíta približný čas skončenia pečenia. Závisí od množstva potravín, funkcie ohrevu a teploty.

## Pečenie s: Teplotná sonda

### **VAROVANIE!**

Keďže sa teplotná sonda a zasúvacie lišty zohrejú, hrozí nebezpečenstvo popálenia. Nedotýkajte sa rukoväti teplotnej sondy holými rukami. Vždy používajte ochranné rukavice.

1. Zapnite spotrebič.
2. Nastavte funkciu ohrevu a v prípade potreby zmeňte teplotu rúry.
3. Vložte teplotnú sondu dovnútra pokrmu:

#### **Mäso, hydinu a rybu**

Zapichnete celú ihlu teplotnej sondy do mäsa alebo ryby v najhrubšej časti.

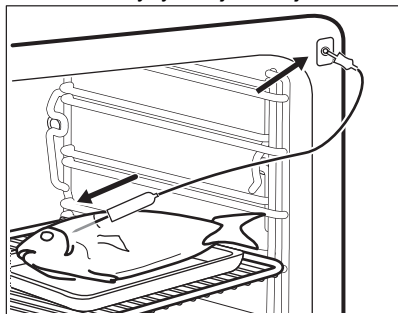

#### **Zapekaciu nádobu**

Špičku teplotnej sondy zapichnete presne do stredu pokrmu v zapekacej nádobe.

Teplotná sonda musí byť počas prípravy stabilne upevnená na jednom mieste. Dosiahnete to použitím pevnej prísady. Na podoprenie silikónovej rukoväte teplotnej sondy použite okraj zapekacej nádoby. Špička teplotnej sondy by sa nemala dotýkať dna nádoby na pečenie.

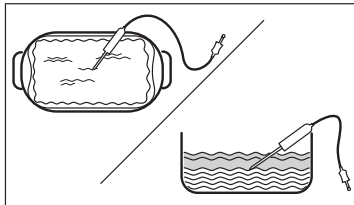

4. Teplotnú sondu zapojte do zásuvky, ktorá sa nachádza vo vnútri spotrebiča. Informácie nájdete v kapitole „Opis výrobku“.

Na displeji sa zobrazí aktuálna teplota teplotnej sondy.

5. Stlačte , aby ste nastavili teplotu vnútri pokrmu.
6. Stlačte ● ● ●, aby ste nastavili požadovanú funkciu:
  - Zvukový signál – keď potravina dosiahne požadovanú teplotu vnútri pokrmu, zaznie zvukový signál.
  - Zvukový signál a skončenie pečenia – keď potravina dosiahne požadovanú teplotu vo vnútri pokrmu, zaznie zvukový signál a príprava sa ukončí.
7. Vyberte voliteľnú funkciu a opakovaným stláčaním tlačidla OK prejdite na hlavnú obrazovku.
8. Stlačte tlačidlo START.
9. Keď dosiahne potravina nastavenú teplotu, zaznie zvukový signál. Skontrolujte, či je jedlo hotové. Predĺžte čas prípravy podľa potreby.
10. Vytiahnite zástrčku teplotnej sondy zo zásuvky a vyberte pokrm zo spotrebiča.

## 10. TIPY A RADY

### 10.1 Odporúčania pre varenie

Teplota a časy prípravy uvedené v tabuľkách sú len orientačné. Závisia od receptov a kvality a množstva použitých prísad.

Spotrebič môže pri pečení alebo opekaní fungovať inak ako váš predchádzajúci spotrebič. Rady nižšie zobrazujú odporúčané nastavenia teploty, času pečenia a úrovne v rúre pre konkrétne druhy jedál.



Úrovne roštov počítajte od dna vnútra rúry.





Ak nie sú k dispozícii nastavenia pre konkrétny recept, vyhľadajte podobný recept.

Tipy na úsporu energie nájdete v kapitole „Energetická účinnosť“.

Ďalšie odporúčania týkajúce sa prípravy nájdete v tabuľkách prípravy na našej webovej lokalite. Ak chcete vyhľadať tipy na prípravu pokrmov, skontrolujte číslo PNC uvedené na typovom štítku na prednom ráme vnútri spotrebiča.

#### Symbole použité v tabuľkách:

	Druh potravín
	Funkcia ohrevu
	Teplota

	Príslušenstvo
	Nádoba (Gastronorm)
	Hmotnosť (kg)
	Úroveň roštu v rúre
	Čas prípravy (min)





### 10.2 Vlhký horúci vzduch – odporúčané príslušenstvo





Používajte tmavé a matné formy a nádoby. Lepšie absorbujú teplo než svetlý a lesklý riad.

- **Forma na pizzu** – tmavá, matná, priemer 28 cm
- **Forma na pečenie** – tmavá, matná, priemer 26 cm
- **Nádoby na suflé** – keramické, priemer 8 cm, výška 5 cm
- **Forma na korpus** – tmavá, matná, priemer 28 cm

### 10.3 Vlhký horúci vzduch

V záujme čo najlepších výsledkov sa riadte tipmi v tabuľke nižšie.





		°C		
Sladké pečivo, 16 kusov	plech na pečenie alebo pekáč na zachytávanie tuku	180	2	25 - 35
Piškótová roláda	plech na pečenie alebo pekáč na zachytávanie tuku	180	2	15 - 25
Celá ryba, 0,2 kg	plech na pečenie alebo pekáč na zachytávanie tuku	180	3	15 - 25
Sušienky, 16 kusov	plech na pečenie alebo pekáč na zachytávanie tuku	180	2	20 - 30
Mandľové sušienky, 24 kusov	plech na pečenie alebo pekáč na zachytávanie tuku	160	2	25 - 35
Muffiny, 12 kusov	plech na pečenie alebo pekáč na zachytávanie tuku	180	2	20 - 30

		°C		
Slané pečivo, 20 kusov	plech na pečenie alebo pekáč na zachytávanie tuku	180	2	20 - 30
Sušienky z krehkého cesta, 20 kusov	plech na pečenie alebo pekáč na zachytávanie tuku	140	2	15 - 25
Malé tortičky, 8 kusov	plech na pečenie alebo pekáč na zachytávanie tuku	180	2	15 - 25

## 10.4 Informácie pre skúšobné ústavy

Skúšky podľa: EN 60350-1, IEC 60350-1.





Pečenie na jednej úrovni





			°C		
Piškótový koláč bez tuku	Teplovzdušné Pečenie	Drôtený rošt	160	45 - 60	2
Piškótový koláč bez tuku	Tradičné pečenie	Drôtený rošt	160	45 - 60	2
Jablkový koláč, 2 formy Ø20 cm	Teplovzdušné Pečenie	Drôtený rošt	160	55 - 65	2
Jablkový koláč, 2 formy Ø20 cm	Tradičné pečenie	Drôtený rošt	180	55 - 65	1
Linecké koláčiky	Teplovzdušné Pečenie	Plech na pečenie	140	25 - 35	2
Linecké koláčiky	Tradičné pečenie	Plech na pečenie	140	25 - 35	2
Malé koláčiky, 20 ks/plech <b>1)</b>	Teplovzdušné Pečenie	Plech na pečenie	150	20 - 30	3
Malé koláčiky, 20 ks/plech <b>1)</b>	Tradičné pečenie	Plech na pečenie	170	20 - 30	3
Hrianky <b>2)</b>	Gril	Drôtený rošt	Max.	1 - 2	5

**1)** Prázdny spotrebič predhrejte.

**2)** Prázdny spotrebič predhrievajte 5 min.

Viacúrovňové pečenie

			°C		
Linecké koláčiky	Teplovzdušné Pečenie	Plech na pečenie	140	25 - 45	2 a 4
Malé koláčiky, 20 ks/plech <b>1)</b>	Teplovzdušné Pečenie	Plech na pečenie	150	25 - 35	2 a 4
Piškótový koláč bez tuku	Teplovzdušné Pečenie	Drôtený rošt <b>2)</b>	160	45 - 55	2 a 4

			°C		
Jablkový koláč	Teplovzdušné Pečenie	Drôtený rošt <b>2)</b>	160	55 - 65	2 a 4

1) Prázdny spotrebič predhrejte.





2) 1 forma na koláč na každý drôtený rošt. Jeden je umiestnený vľavo a jeden vpravo.

## 10.5 Informácie pre skúšobné ústavy

Testy pre funkciu: Vlhká para

Testy podľa normy IEC 60350-1.

Nastavte teplotu na 100 °C.

				
Brokolica <b>1) 2)</b>	2/3 Perforovaná parná súprava	0.3	3	8 - 9
Brokolica <b>1) 2)</b>	2/3 Perforovaná parná súprava	Max.	3	10 - 11
Hrášok, mrazený <b>2)</b>	2x 2/3 Perforovaná parná súprava	2 x 1,5	2 a 4	Až kým najchladnejší bod nedosiahne teplotu 85 °C.

1) Prázdny spotrebič predhrejte.

2) Plech na pečenie zasuňte do prvej úrovne v rúre.

## 11. STAROSTLIVOSŤ A ČISTENIE

### **VAROVANIE!**

Pozrite si kapitoly ohľadne bezpečnosti.

### 11.1 Poznámky k čisteniu

#### Čistiace prostriedky

- Prednú stranu spotrebiča očistite iba handričkou z mikrovlákien namočenou v teplej vode s jemným čistiacim prostriedkom.
- Dno dutiny vyčistite s použitím niekoľkých kvapiek octu alebo kyseliny citrónovej, aby ste odstránili vodný kameň.
- Na čistenie kovových povrchov použite čistiaci roztok.
- Škvrny vyčistite s miernym čistiacim prostriedkom.

#### Každodenné používanie

- Vnútro spotrebiča odstráňte po každom použití. Hromadenie tuku alebo iných zvyškov môže mať na následok vznik požiaru.

- Jedlo v spotrebiči neskladujte dlhšie ako 20 minút. Vnútro spotrebiča po každom použití osušte len handričkou z mikrovlákien.

#### Príslušenstvo

- Vyčistite všetko príslušenstvo po každom použití a nechajte ho vyschnúť. Použite iba handričku z mikrovlákien namočenú v teplej vode s jemným čistiacim prostriedkom. Príslušenstvo sa nesmie umývať v umývačke riadu.
- Nelepivé príslušenstvo nečistite abrazívnym čističom ani predmetmi s ostrými hranami.

### 11.2 Vybratie zasúvacích lišt

Vyberte zasúvacie lišty, aby ste mohli spotrebič vyčistiť.

1. Spotrebič vypnite a počkajte, kým nevychladne.
2. Zasúvacie lišty opatrne vytiahnite nahor a z predného závesu.

- Odtiahnite predný koniec zasúvacích lišt od bočnej steny.
- Vyťahnite zasúvacie lišty zo zadného závesu.

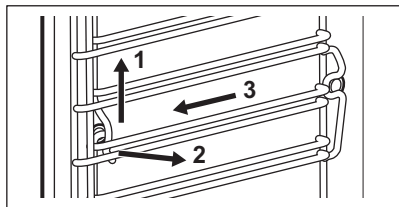

Zasúvacie lišty nainštalujte v opačnom poradí.

Pridržiacie kolíky na teleskopických lištách musia smerovať dopredu.

### 11.3 Parné čistenie

- Spotrebič vypnite a počkajte, kým nevychladne.
- Odstráňte všetko príslušenstvo a vyberateľné zasúvacie lišty.
- Spodnú časť vnútra rúry a vnútorný sklenený panel dvierok očistite mäkkou handričkou namočenou v teplej vode s prídavkom čistiaceho prostriedku.
- Zásuvku na vodu naplňte studenou vodou po maximálnu úroveň.
- Vyberte možnosť: Ponuka/Čistenie.

Voliteľná funkcia	Popis
Parné čistenie	Ľahké čistenie <b>Trvanie:</b> 30 min
Parné čistenie plus	Normálne čistenie Dutinu nastriekajte čistiacim prostriedkom. <b>Trvanie:</b> 75 min

- Stlačte **START**. Postupujte podľa pokynov na displeji.
- Keď spotrebič vychladne, vyčistite dutinu mäkkou handričkou.
- Odstráňte zostávajúcu vodu zo zásuvky na vodu.
- Dvierka rúry nechajte otvorené a počkajte, kým vnútro rúry nevyschne.



Počas činnosti tejto funkcie je osvetlenie vypnuté.

### 11.4 Pripomienka Čistenia

Keď sa zobrazí pripomienka, odporúča sa čistenie.

Použitie funkcie: Parné čistenie plus.

### 11.5 Čistenie zásuvky na vodu

- Vyberte zásuvku na vodu zo spotrebiča.
- Zložte zo zásuvky na vodu veko. Nadvihnite kryt v mieste výčnelku v zadnej časti.
- Odstráňte vlnolam. Ťahajte ho smerom od tela zásuvky, kým sa nevysunie.

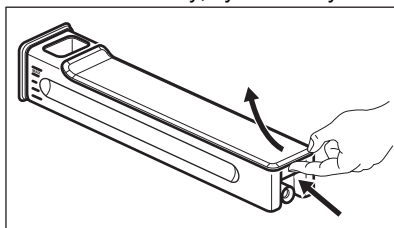

- Časti zásuvky na vodu umyte vodou a mydlom. Nepoužívajte abrazívne špongie ani neumývajte zásuvku na vodu v umývačke.
- Znovu namontujte zásuvku na vodu.
- Zacvaknite vlnolam. Zatlačte ho do telesa zásuvky.
- Nasadte veko. Najskôr založte prednú západku a potom ho zacvaknite na teleso zásuvky.

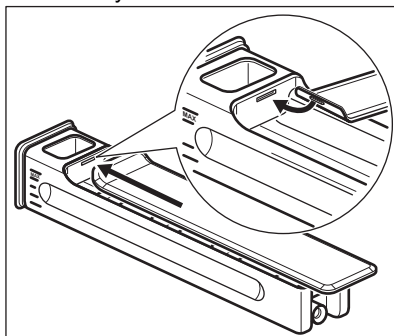

- Vložte zásuvku na vodu.

9. Zásuvku na vodu zasuňte smerom do rúry, kým sa nezaistí.

## 11.6 Odvápňovanie

Používa sa na odvápnenie parného systému.

1. Spotrebič vypnite a počkajte, kým nevychladne.
  2. Odstráňte všetko príslušenstvo.
  3. Uistite sa, že je zásuvka na vodu prázdna.  
**Doba trvania prvej časti:** približne 100 min
  4. Vyberte možnosť: Ponuka/Čistenie/Odvápňovanie.
  5. Položte pekáč na prvú úroveň v rúre.
  6. Do zásuvky na vodu nalejte 250 ml prípravku na odvápňovanie.
  7. Zvyšnú časť zásuvky na vodu naplňte vodou po maximálnu úroveň.
  8. Funkciu zapnite a postupujte podľa pokynov na displeji. Spustí sa prvá časť odvápňovania.  
**Doba trvania druhej časti:** približne 35 min
  9. Do zásuvky na vodu nalejte vodu. Uistite sa, že vnútri zásuvky na vodu nie sú zvyšky prípravku na odvápňovanie. Vložte zásuvku na vodu.
  10. Po skončení funkcie vyberte pekáč.
  11. Spotrebič vypnite a počkajte, kým nevychladne.
  12. Vnútro spotrebiča vyčistite mäkkou handričkou.
  13. Odstráňte zostávajúcu vodu zo zásuvky na vodu.
  14. Dvierka rúry nechajte otvorené a počkajte, kým dutina nevyschne.
- Ak po odvápňovaní zostanú v spotrebiči ešte zvyšky vodného kameňa, na displeji sa zobrazí výzva na zopakovanie postupu.

## 11.7 Pripomienka odvápnenia

Na odvápnenie spotrebiča vás vyzvú dve pripomienky. Pripomienka odvápnenia sa nedá deaktivovať.

- Mierna pripomienka – odporúča odvápniť spotrebič.
- Blokovaná pripomienka – prikáže vykonať odvápnenie. Ak pri zobrazení blokovacej pripomienky spotrebič neodvápniť, parné funkcie sa zablokujú.

## 11.8 Oplachovanie

Služi na čistenie parného systému po častom používaní parných funkcií.

1. Spotrebič vypnite a počkajte, kým nevychladne.
  2. Odstráňte všetko príslušenstvo.
  3. Hlboký pekáč zasuňte do prvej úrovne v rúre.
  4. Zásuvku na vodu naplňte vodou.
  5. Vyberte možnosť: Ponuka/Čistenie/Oplachovanie.
- Trvanie:** približne 30 min
6. Funkciu zapnite a postupujte podľa pokynov na displeji.
  7. Po skončení funkcie vyberte hlboký pekáč.



Počas činnosti tejto funkcie je osvetlenie vypnuté.

## 11.9 Sušenie

Použite ho po varení s funkciou ohrevu parou alebo parnom čistení na vysušenie dutiny.

1. Spotrebič vypnite a počkajte, kým nevychladne.
2. Odstráňte všetko príslušenstvo.
3. Vyberte možnosť: Ponuka/Čistenie/Sušenie.
4. Postupujte podľa pokynov na displeji.

## 11.10 Pripomienka sušenia

Po varení s funkciou ohrevu parou vás displej vyzve na vysušenie spotrebiča.

Stlačením tlačidla ÁNO vysušte spotrebič.

## 11.11 Vybratie a inštalácia dvierok

Dvierka a vnútorné sklenené panely môžete vybrať, aby ste ich vyčistili. Počet sklenených panelov dvierok je pre rôzne modely odlišný.



### VAROVANIE!

Dvierka sú ťažké.



### UPOZORNENIE!

So sklom zaobchádzajte opatrne, predovšetkým okolo okrajov predného panela. Sklo môže prasknúť.

1. Uistite sa, že je spotrebič chladný.
2. Dvierka úplne otvorte.
3. Stlačte upínacie páky **A** na oboch pántoch dvierok.

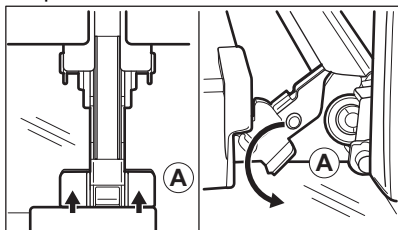

4. Dvierka rúry privrite, aby zostali v prvej otvorenej polohe (približne v uhle: 70°).
5. Dvierka rúry uchopte po oboch stranách a potiahnite ich od rúry v určitom uhle smerom nahor.
6. Dvierka položte vonkajšou stranou nadol na mäkkú tkaninu na rovny povrch.
7. Držte rám dvierok **B** na oboch stranách na hornom okraji dvierok a zatlačte ho dovnútra, aby sa uvoľnila upevňovacia západka.

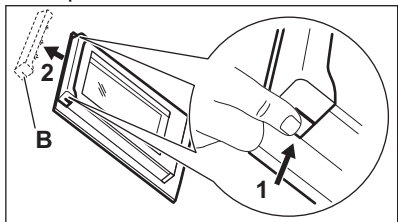

8. Rám dvierok vyberte potiahnutím smerom dopredu.
9. Sklenené panely dvierok uchopte na ich hornej hrane a po jednom ich vyťahnite smerom nahor z úchytiak.

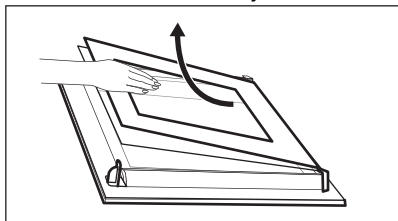

10. Sklenený panel vyčistíte vodou s prídavkom saponátu. Sklenený panel

dôkladne osušte. Sklenené panely neumývajte v umývačke riadu.

Po čistení zvolte opačný postup. Najprv namontujte malý panel, potom väčší a dvierka.

Uistite sa, že sú sklenené panely vložené v správnej polohe, inak sa môže povrch dierok prehriať.

## 11.12 Výmena osvetlenia

### ⚠ VAROVANIE!

Hrozí nebezpečenstvo zásahu elektrickým prúdom.  
Žiarovka môže byť horúca.

1. Spotrebič vypnite a počkajte, kým nevychladne.
2. Odpojte spotrebič od elektrickej siete.
3. Na dno rúry položte handričku.

### Horné osvetlenie

1. Otočte sklenený kryt a vyberte ho.

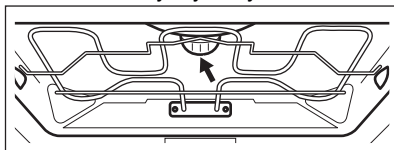

2. Vyberte kovový krúžok a vyčistite sklenený kryt.
3. Vymeňte žiarovku za vhodnú žiarovku s tepelnou odolnosťou do 300 °C.
4. Kovový krúžok nasadte späť na sklenený kryt a nasadte ho.

### Bočná žiarovka

1. Aby ste získali prístup k žiarovke, vyberte ľavú zasúvaciu lištu.
2. Pomocou skrutkovača na skrutky s hlavou Torx 20 odstráňte kryt.
3. Vyčistite sklenený kryt.
4. Vymeňte žiarovku za vhodnú žiarovku s tepelnou odolnosťou do 300 °C.
5. Namontujte kovový rám a tesnenie. Uťahnite skrutky.
6. Namontujte ľavú zasúvaciu lištu.

## 12. ODSTRAŇOVANIE PROBLÉMOV

### **VAROVANIE!**

Pozrite si kapitoly ohľadne bezpečnosti.

### 12.1 Čorobiť, ak...

Popis problému	Príčina a náprava
Spotrebič nie je možné zapnúť alebo ovládať.	Spotrebič nie je pripojený ku zdroju elektrického napájania alebo je pripojený nesprávne.
Spotrebič sa nezohrieva.	Hodiny nie sú nastavené. Informácie o nastavení hodín nájdete v kapitole „Časové funkcie“. Dvierka nie sú správne zatvorené. Je vypálená poistka. Skontrolujte, či je príčinou poruchy poistka. Ak sa problém objaví znovu, kontaktujte kvalifikovaného elektrikára. Funkcia Detská poistka je aktivovaná.
Osvetlenie je vypnuté.	Žiarovka je vypálená. Vymeňte žiarovku. Podrobnosti nájdete v kapitole „Ošetrovanie a čistenie“.
Zásuvka na vodu po vložení nezostane zasunutá v spotrebiči.	Zásuvku na vodu ste nezasunuli úplne. Zásuvku na vodu zasuňte úplne do spotrebiča.
Zo zásuvky na vodu vyteká voda.	Nesprávne ste namontovali veko zásuvky na vodu alebo vlnolam. Znovu namontujte veko zásuvky na vodu a vlnolam.
Zásuvku na vodu je ťažké vyčistiť.	Pred čistením sa uistite, že ste odstránili veko a vlnolam.
Po odvápnovaní nie je v miske žiadna voda.	Zásuvka na vodu nebola naplnená po maximálnu úroveň. Skontrolujte, či je vnútri zásuvky na vodu odvápnovací prípravok/voda.
Po odvápnení je na dne dutiny rúry špinavá voda.	Plech je v nesprávnej úrovni v rúre. Z dna spotrebiča odstráňte zvyškovú vodu a odvápnovací prípravok. Plech na pečenie zasuňte do prvej úrovne v rúre.
Po čistení je na dne dutiny rúry príliš veľa vody.	Pred začiatkom čistenia ste dali do spotrebiča príliš veľa čistiaceho prostriedku. Nabudúce rovnomerne naneste tenkú vrstvu čistiaceho prostriedku na steny dutiny.
Výsledok čistenia nie je uspokojivý.	Začali ste s čistením, keď bol spotrebič príliš horúci. Počkajte, kým spotrebič nevychladne. Zopakujte čistenie. Pred čistením ste zo spotrebiča nevybrali všetko príslušenstvo. Vyberte všetko príslušenstvo a zopakujte čistenie.
 Zlyhanie napájania vždy zastaví čistenie. Zopakujte čistenie, ak je prerušené zlyhaním napájania.	
Problém so signálom bezdrôtovej siete.	Skontrolujte, či je vaše mobilné zariadenie pripojené k bezdrôtovej sieti. Skontrolujte svoju bezdrôtovú sieť a router. Reštartujte router.
Nainštalovaný nový router alebo zmenená konfigurácia routera.	Pokyny k opätovnej konfigurácii spotrebiča a mobilného zariadenia nájdete v časti Bezdrôtové pripojenie v kapitole „Pred prvým použitím“.

Popis problému	Príčina a náprava
Sila signálu bezdrôtovej siete je slabá.	Smerovač premiestnite čo najbližšie k spotrebiču.
Bezdrôtový signál je rušený mikrovlnnou rúrou umiestnenou blízko spotrebiča.	Vypnite mikrovlnnú rúru. Nepoužívajte súčasne mikrovlnnú rúru a diaľkové ovládanie rúry. Mikrovlny narušujú WiFi signál.

## 12.2 Poruchové kódy

Keď sa vyskytne softvérová chyba, na displeji sa zobrazí chybové hlásenie. Zoznam problémov nájdete v tabuľke nižšie.

Kód a popis	Náprava
<b>F111</b> – Teplotná sonda nie je správne zasunutý v zásuvke.	Plne zasuňte Teplotná sonda do zásuvky.
<b>F240, F439</b> – dotykové polia na displeji nefungujú správne.	Vyčistite povrch displeja. Uistite sa, že nie sú na dotykových poliach žiadne nečistoty.
<b>F601</b> – vyskytol sa problém s WiFi signálom.	Skontrolujte sieťové pripojenie. Pozrite si kapitolu „Pred prvým použitím“, Bezdrôtové pripojenie.
<b>F604</b> – pripojenie k sieti WiFi zlyhalo.	Spotrebič vypnite a zapnite a skúste to znova. Pozrite si kapitolu „Pred prvým použitím“, Bezdrôtové pripojenie.
<b>F908</b> – systém spotrebiča sa nedokáže pripojiť k ovládaciemu panelu.	Vypnite a zapnite spotrebič.
<b>F131</b> – teplota parného senzora je príliš vysoká. <b>1)</b>	Spotrebič vypnite a počkajte, kým nevychladne. Spotrebič znova zapnite.
<b>F144</b> – senzor v Zásuvka na vodu nedokáže zmerať úroveň vody. <b>1)</b>	Vyprázdniť Zásuvka na vodu a znova naplňte.
<b>F508</b> – Zásuvka na vodu nefunguje správne. <b>1)</b>	Vypnite a zapnite spotrebič.
<b>F602, F603</b> – WiFi nie je k dispozícii. <b>1)</b>	Vypnite a zapnite spotrebič.

**1)** Keď je na displeji naďalej zobrazené toto chybové hlásenie, znamená to, že mohol byť deaktivovaný chybný podsystém. V takomto prípade kontaktujte predajcu alebo autorizované servisné stredisko. Ak sa vyskytne jedna z týchto chýb, zvýšené funkcie spotrebiča budú pracovať ako zvyčajne.

## 12.3 Servisné údaje

Ak problém nedokážete odstrániť sami, kontaktujte vášho predajcu alebo autorizované servisné stredisko.

Údaje potrebné pre autorizované servisné stredisko nájdete na typovom štítku. Typový štítek sa nachádza na prednom ráme spotrebiča. Je viditeľný, keď otvoríte dvierka. Typový štítek neodstraňujte zo spotrebiča.

### Odporúčame vám, aby ste vyplnili nasledujúce údaje:

Model (MOD.):

Číslo produktu (PNC):

Sériové číslo (S.N.):

## 13. ENERGETICKÁ ÚČINNOSŤ

### 13.1 Hárak s informáciami o výrobku a informácie o výrobku podľa predpisov EÚ o energetickom označovaní a ekodizajne

Názov dodávateľa	AEG
Identifikácia modelu	BSE798380B 944188776 BSE798380M 944188778 BSE798380T 944188816 BSK798380M 944188771
Index energetickej účinnosti	61.9
Trieda energetickej účinnosti	A++
Spotreba energie pri štandardnom naplnení, tradičný režim	0.99 kWh/cyklus
Spotreba energie pri štandardnom naplnení, režim ventilátorovej nútenej konvekcie	0.52 kWh/cyklus
Počet vykurovacích častí	1
Zdroj tepla	Elektrina
Hlasitosť	70 l
Typ rúry	Zabudovaná rúra
Hmotnosť	BSE798380B 39.5 kg
	BSE798380M 39.5 kg
	BSE798380T 39.5 kg
	BSK798380M 39.5 kg

IEC/EN 60350-1 – Elektrické varné spotrebiče pre domácnosť – Časť 1: Sporáky, rúry, parné rúry a grily – metódy merania výkonu.

### 13.2 Informácie o výrobku týkajúce sa spotreby energie a maximálneho času na dosiahnutie príslušného režimu nízkeho výkonu

Spotreba energie v pohotovostnom režime	0.8 W
Spotreba energie v sieťovom pohotovostnom režime	2.0 W
Maximálny čas potrebný na automatické dosiahnutie príslušného režimu nízkeho výkonu	20 min

Pokyny na aktiváciu a deaktiváciu bezdrôtového sieťového pripojenia nájdete v kapitole „Pred prvým použitím“.

#### 13.3 Tipy na úsporu energie

Nasledujúce tipy vám pomôžu ušetriť energiu pri používaní spotrebiča.

Uistite sa, že sú dvierka spotrebiča počas prevádzky zatvorené. Počas prípravy pokrmu neotvárajte dvierka spotrebiča príliš často. Tesnenie dvierok udržiavajte čisté a uistite sa, že je upevnené na svojom mieste.

V záujme vyššej úspory energie používajte tmavý matný kovový riad a nádoby.

Spotrebič pred pečením nepredhrievajte, pokiaľ to nie je výslovne odporúčané.

Keď pripravujete niekoľko pokrmov naraz, zachovajte čo najkratšie prestávky medzi pečením.

### **Pečenie s ventilátorom**

Ak je to možné, použite funkcie pečenia s ventilátorom, aby ste dosiahli úsporu energie.

### **Zvyškové teplo**

Ak príprava pokrmu trvá dlhšie ako 30 minút, znížte teplotu spotrebiča na minimálne 3 – 10 minút pred koncom prípravy. Pomocou zvyškového tepla v spotrebiči bude príprava pokrmu pokračovať.

Zvyškové teplo použite na udržanie pokrmov teplých alebo ohrev ostatných pokrmov.

Keď spotrebič vypnete, na displeji sa zobrazí zvyškové teplo.

Ak je zapnutý program s funkciou Doba trvania a čas varenia je dlhší ako 30 minút,

ohrevné články sa pri niektorých funkciách spotrebiča automaticky vypnú skôr.

### **Uchovanie teploty jedla**

Ak chcete jedlo uchovať teplé pomocou zvyškového tepla, zvolte najnižšie možné nastavenie teploty. Na displeji sa zobrazí ukazovateľ zvyškového tepla alebo teplota.

### **Pečenie s vypnutým osvetlením**

Počas pečenia vypnite osvetlenie. Zapnite ho iba v prípade potreby.

### **Vlhký horúci vzduch**

Funkcia určená na úsporu energie počas pečenia.

Keď používate túto funkciu, osvetlenie sa po 30 sekundách automaticky vypne. Osvetlenie môžete opäť zapnúť, ale tento úkon zníži očakávanú úsporu energie.

### **Pohotovostný režim**

Po 2 minútach sa displej prepne do pohotovostného režimu.

## **14. OCHRANA ŽIVOTNÉHO PROSTREDIA**

Materiály označené symbolom  odovzdajte na recykláciu. Obal hodte do príslušných kontajnerov na recykláciu. Chráňte životné prostredie a zdravie ľudí a recyklujte odpad z elektrických a elektronických spotrebičov. Nelikvidujte spotrebiče označené symbolom

 spolu s odpadom z domácnosti. Výrobok odovzdajte v miestnom recyklačnom zariadení alebo sa obráťte na obecný alebo mestský úrad.



