



LFR85146QC

CS Návod k použití | Pračka



Vítá vás AEG! Děkujeme vám, že jste si vybrali náš spotřebič.



Usilujeme o trvalou udržitelnost a proto omezujeme papírové materiály a poskytujeme celé uživatelské příručky online. Kompletní uživatelskou příručku naleznete na adrese aeg.com/manuals



Rady ohledně používání, brožury, pokyny pro odstraňování závad a informace o servisu a opravách získáte na adrese aeg.com/support



Nákup příslušenství, spotřebního materiálu a originálních náhradních dílů pro váš spotřebič na aeg.com/shop

Změny vyhrazeny.

OBSAH

1. BEZPEČNOSTNÍ INFORMACE.....	2
2. BEZPEČNOSTNÍ POKYNY	4
3. POPIS SPOTŘEBIČE.....	6
4. TECHNICKÉ ÚDAJE.....	8
5. INSTALACE.....	8
6. OVLÁDACÍ PANEL.....	13
7. VOLIČ A TLAČÍTKA.....	16
8. NASTAVENÍ.....	20
9. PŘED PRVNÍM POUŽITÍM.....	21
10. TECHNOLOGIE AUTODOSE (AUTOMATICKÉ DÁVKOVÁNÍ).....	21
11. PROGRAMY.....	28
12.  WI-FI – NASTAVENÍ PŘIPOJENÍ.....	34
13. DENNÍ POUŽÍVÁNÍ.....	37
14. ČIŠTĚNÍ A ÚDRŽBA.....	41
15. ODSTRAŇOVÁNÍ ZÁVAD.....	48
16. ÚDAJE O SPOTŘEBĚ.....	52
17. PRŮVODCE RYCHLÝM SPUŠTĚNÍM.....	54
18. POZNÁMKY K OCHRANĚ ŽIVOTNÍHO PROSTŘEDÍ.....	58

1. BEZPEČNOSTNÍ INFORMACE



Tento návod si pečlivě přečtěte ještě před zahájením instalace tohoto spotřebiče a jeho prvním použitím.

Výrobce nenes odpovědnost za žádný úraz ani škodu v důsledku nesprávné instalace nebo použití. Návod k použití vždy uchovávejte na bezpečném a přístupném místě pro jeho budoucí použití.

1.1 Bezpečnost dětí a postižených osob

- Tento spotřebič smí používat děti starší osmi let nebo osoby se sníženými fyzickými, smyslovými nebo duševními schopnostmi nebo osoby bez patřičných zkušeností a znalostí, pouze pokud tak činí pod dozorem nebo obdrželi instrukce týkající se bezpečného provozu spotřebiče, a pokud rozumí rizikům spojeným s provozem spotřebiče.
- Děti ve věku od tří do osmi let a osoby s rozsáhlým a komplexním postižením bez stálého dozoru držte z dosahu spotřebiče.
- Děti mladší tří let bez stálého dozoru držte z dosahu spotřebiče.
- Nenechte děti hrát si se spotřebičem.
- Všechny obaly uschovejte mimo dosah dětí a řádně je zlikvidujte.
- Prací prostředky uschovejte mimo dosah dětí.
- Jsou-li dvířka spotřebiče otevřená, nedovolte dětem a domácím zvířatům, aby se k němu přibližovaly.
- Je-li spotřebič vybaven dětskou bezpečnostní pojistkou, doporučuje se ji aktivovat.
- Čištění a uživatelskou údržbu spotřebiče by neměly provádět děti bez dozoru.

1.2 Všeobecné bezpečnostní informace

- Tento spotřebič je určen pouze pro praní domácího prádla určeného k praní v pračce.
- Tento spotřebič je určen k běžnému domácímu použití ve vnitřních prostorách.
- Tento spotřebič lze používat v kancelářích, hotelových pokojích, motelech, agropenzionech a v podobných ubytovacích zařízeních, kde využití nepřesahuje (průměrnou) úroveň využití v domácnosti.
- Neměňte technické parametry spotřebiče.
- Maximální náplň spotřebiče je 10.0 kg. Nepřekračujte maximální náplň jednotlivých programů (viz kapitola „Programy“).

- Hodnota provozního tlaku vody na přívodu musí být mezi 0,5 bar (0,05 MPa) a 10 bar (1,0 MPa).
- Větrací otvor umístěný vespod spotřebiče nesmí být zakrytý kobercem, rohoží ani jinou podlahovou krytinou.
- Spotřebič musí být připojen k vodovodnímu potrubí pomocí nové soupravy hadic dodané se spotřebičem nebo jiné nové soupravy hadic dodané z autorizovaného servisního střediska.
- Neinstalujte znovu již jednou použitou soupravu hadic.
- Je-li napájecí kabel poškozený, smí ho vyměnit pouze výrobce, autorizované servisní středisko nebo osoby s podobnou příslušnou kvalifikací. Jinak by mohlo dojít k úrazu elektrickým proudem.
- Před prováděním jakékoli údržby spotřebič vždy vypněte a vytáhněte síťovou zástrčku z elektrické zásuvky.
- K čištění spotřebiče nepoužívejte vysokotlaký proud vody nebo páru.
- Spotřebič čistěte vlhkým hadrem. Používejte pouze neutrální mycí prostředky. Nepoužívejte prostředky s drsnými částicemi, drátěnky, rozpouštědla nebo kovové předměty.

2. BEZPEČNOSTNÍ POKYNY

2.1 Instalace



Instalace musí odpovídat příslušným vnitrostátním předpisům a normám.

- Odstraňte všechny přepravní šrouby a obaly včetně pryžové tlumící vložky s plastovou rozpěrkou.
- Přepravní šrouby uchovejte na bezpečném místě. Bude-li se spotřebič v budoucnu přesouvat, pomocí těchto šroubů se musí zajistit buben, aby nedošlo k poškození vnitřních součástí.
- Při přemísťování spotřebiče buďte vždy opatrní, protože je těžký. Vždy používejte ochranné rukavice a uzavřenou obuv.
- Řiďte se pokyny k instalaci dodanými spolu s tímto spotřebičem.
- Poškozený spotřebič neinstalujte ani nepoužívejte.
- Neinstalujte nebo nepoužívejte spotřebič tam, kde může teplota klesnout pod 0 °C nebo kde je vystaven povětrnostním podmínkám.
- Podlaha, na níž má být spotřebič umístěn, musí být plochá, stabilní, žáruvzdorná a čistá.
- Zkontrolujte, zda mezi spotřebičem a podlahou může proudit vzduch.
- Když spotřebič umístíte na konečné místo, pomocí vodováhy zkontrolujte, zda je správně vyrovnan. Jestliže ne, seřídte nožičky podle potřeby.
- Spotřebič neumísťujte přímo nad odpadním otvorem v podlaze.

- Na spotřebič nestríkejte vodu a nevystavujte ho nadměrné vlhkosti.
- Spotřebič neinstalujte tam, kde nelze dvířka spotřebiče plně otevřít.
- Pod spotřebič nepokládejte uzavřené nádoby na zachycení případného úniku vody. Informace o vhodném příslušenství vám poskytne autorizované servisní středisko.

2.2 Připojení k elektrické síti

VAROVÁNÍ!

Hrozí nebezpečí požáru nebo úrazu elektrickým proudem.

- **VAROVÁNÍ:** Tento spotřebič je určen k instalaci/připojení k zemnici přípojce v budově.
- Vždy používejte správně instalovanou síťovou zásuvku s ochranou proti úrazu elektrickým proudem.
- Zkontrolujte, zda údaje na typovém štítku souhlasí s parametry elektrické sítě.
- Nepoužívejte rozbočovací zástrčky ani prodlužovací kabely.
- Dbejte na to, abyste nepoškodili napájecí kabel a síťovou zástrčku. Jestliže potřebujete přírodní kabel vyměnit, musí výměnu provést námi autorizované servisní středisko.
- Síťovou zástrčku zapojte do síťové zásuvky až na konci instalace spotřebiče. Po instalaci musí zůstat síťová zástrčka nadále dostupná.
- Nedotýkejte se napájecího kabelu či síťové zástrčky mokřými rukama.
- Neodpojujte spotřebič ze zásuvky tahem za kabel. Vždy tahejte za zástrčku.

2.3 Přívod vody

- Teplota vody nesmí překročit 25 °C.
- Dbejte na to, abyste vodní hadice nepoškodili.
- Před připojením spotřebiče k novým hadicím nebo k hadicím, které nebyly dlouho používány, nebo tam, kde byly prováděny opravy či instalována nová zařízení (vodoměry apod.), nechte vodu na několik minut odtéct, dokud nebude čistá.

- Ujistěte se, že při prvním použití spotřebiče ani po něm nedošlo k viditelnému úniku vody.
- Pokud jsou přírodní hadice příliš krátké, nenastavujte je ani nepoužívejte prodlužovací hadice. Požádejte autorizované servisní středisko o výměnu přírodních hadic.
- Po odstranění obalu může z vypouštěcí hadice vytékat voda. Je to z důvodu testování spotřebiče pomocí vody ve výrobním závodě.
- Vypouštěcí hadici lze prodloužit maximálně o 400 cm. V případě prodloužení hadice nebo ostatních hadic kontaktujte autorizované servisní středisko.
- Po instalaci musí zůstat kohoutek nadále dostupný.

2.4 Použitje

VAROVÁNÍ!

Hrozí nebezpečí poranění, zásahu elektrickým proudem, požáru nebo poškození spotřebiče.

- Řiďte se bezpečnostními pokyny uvedenými na obalu mycího prostředku.
- Do spotřebiče, do jeho blízkosti nebo na spotřebič neumísťujte hořlavé předměty nebo předměty nasáklé hořlavinami.
- Neperte tkaniny, které jsou silně znečištěné olejem, tukem nebo jinými mastnými látkami. Může dojít k poškození pryžových částí spotřebiče. Takové tkaniny předeperte v ruce, než je vložíte do spotřebiče.
- Nepoužívejte prací parfémy, abyste předešli riziku poškození plastových a pryžových částí spotřebiče.
- V průběhu programu se nedotýkejte skla dvířek. Sklo může být horké.
- Ujistěte se, že se v prádle nenachází žádné kovové předměty.

2.5 Servis

- Je-li nutná oprava spotřebiče, obraťte se na autorizované servisní středisko. Používejte pouze originální náhradní díly.
- Upozorňujeme, že opravy svépomocí a neprofesionální opravy mohou mít

bezpečnostní následky a mohou zneplatnit záruku.

- Následující náhradní díly budou dostupné nejméně 10 let po ukončení výroby tohoto modelu: motor a kartáče motoru, převodovka mezi motorem a bubnem, čerpadla, tlumiče a pružiny, prací buben, ložisková hvězdice bubnu a příslušná kulíčková ložiska, topná tělesa a topné články, včetně tepelných čerpadel, potrubí a příslušného vybavení včetně hadic, ventilů, filtrů a systémů proti únikům vody, obvodové desky, elektronické displeje, tlakové spínače, termostaty a snímače, software a firmware včetně resetovacího softwaru, dvířka, dveřní závěs a těsnění, ostatní těsnění, sestava zámku dvířek, plastové periferie jako např. dávkovače pracích prostředků. Ve vaší zemi může být doba dostupnosti delší. Další informace naleznete na našich webových stránkách.
- Upozorňujeme, že některé z těchto náhradních dílů jsou dostupné pouze profesionálním opravářům a že ne všechny díly jsou vhodné pro všechny modely.
- Pokud jde o žárovku (žárovky) v tomto spotřebiči a samostatně prodávané

náhradní žárovky: Tyto žárovky jsou navrženy tak, aby odolaly extrémním fyzickým podmínkám v domácích spotřebičích, ať už jde o teplotu, vibrace či vlhkost, nebo jsou určeny k signalizaci informací o provozním stavu spotřebiče. Nejsou určeny k použití v jiných spotřebičích a nejsou vhodné k osvětlení místností v domácnosti.

2.6 Likvidace

VAROVÁNÍ!

Hrozí nebezpečí úrazu či udušení.

- Odpojte spotřebič od elektrické sítě a přívodu vody.
- Odřízněte síťový kabel v blízkosti spotřebiče a zlikvidujte jej.
- Odstraňte dveřní západku, abyste zabránili uvěznění dětí a domácích zvířat v bubnu.
- Spotřebič zlikvidujte v souladu s místními předpisy pro likvidaci elektrického a elektronického odpadu (WEEE).

3. POPIS SPOTŘEBIČE

3.1 Speciální funkce

Vaše nová pračka splňuje všechny moderní požadavky na účinné praní prádla s nízkou spotřebou vody, energie a pracího prostředku a na řádnou péči o tkaniny.

- **Připojení Wi-Fi a Spuštění na dálku** vám umožní spuštění pracího programu, interakci s vaší pračkou a kontrolu stavu pracího programu na dálku.
- **Technologie OkoMix** chrání vlákna tkanin díky odlišným fázím předmíchání, v rámci kterých se nejdříve prací prostředek a následně aviváž rozpustí ve vodě a až poté jsou vypuštěny k prádlu. Každé vlákno tak obdrží řádnou péči.
- Technologie **ProSense** detekuje množství prádla a podle toho určuje délku programu po 30 sekundách. Prací program je přizpůsoben náplni prádla a typu tkaniny,

a dochází tak k úspoře času, energie i vody.

- Pára představuje rychlý a snadný způsob osvěžení prádla. Šetrné parní programy odstraňují pachy a snižují zmačkání suchých tkanin, takže téměř nevyžadují žehlení.
Funkce Pára plus ukončí každý program šetrnou dávkou páry, která uvolní vlákna a sníží zmačkání tkanin. Žehlení tak bude snazší!
- **Funkce Skvrny** předem ošetří odolné skvrny a optimalizuje tak účinnost odstraňovače skvrn.
- **AutoDose Technologie** automaticky dávkuje správné množství pracího prostředku v závislosti na náplni; v zásuvce jsou začleněny dvě nádržky (pro prací prostředek + aviváž nebo druhý typ pracího prostředku) a dvě další komory pro ruční plnění pracího prostředku a

přísad. Tím je zajištěna nejvyšší flexibilita použití.

- **AEG Steam Fragrance** nabízí díky novým parním programům dokonalé řešení pro osvěžení dokonce i těch nejméněšších oděvů bez nutnosti praní. Chcete-li kromě

odstranění zápachu a pomačkání vašemu oblečení dodat i svěžest, jako by bylo právě vypráno, použijte jemnou vůni exkluzivně vyvinutou společností **AEG**.

3.2 Přehled spotřebiče

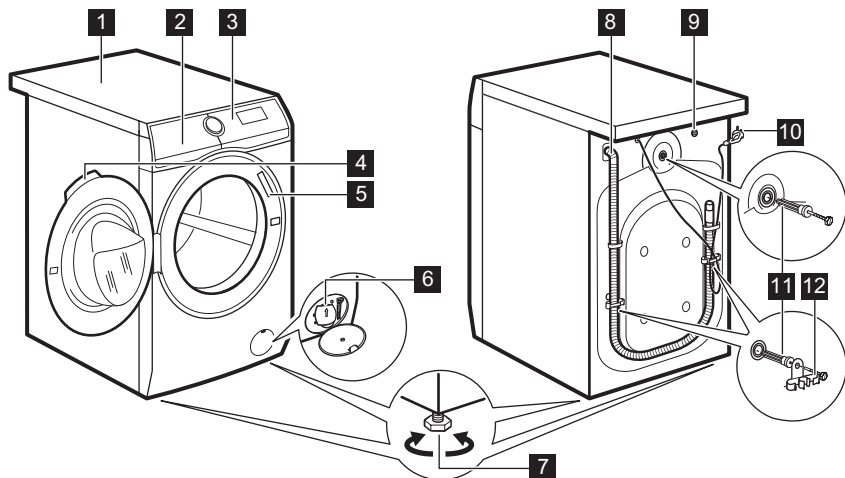

- 1** Horní deska
- 2** Dávkovač pracího prostředku s nádržkami AutoDose a ručními přihrádkami
- 3** Ovládací panel
- 4** Držadlo dveří
- 5** Typový štítek
- 6** Filtr vypouštěcího čerpadla

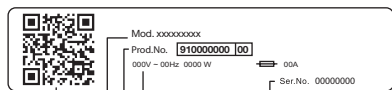

- 7** Nožičky pro vyrovnání spotřebiče
- 8** Vypouštěcí hadice
- 9** Připojení přívodní hadice
- 10** Napájecí kabel
- 11** Převážné šrouby
- 12** Držák hadice



Na typovém štítku jsou uvedeny následující informace:

- A. QR kód
- B. Název modelu
- C. Číslo výrobku
- D. Elektrické parametry
- E. Sériové číslo

Naskenujte **QR kód** pomocí fotoaparátu, stáhněte si naši aplikaci z obchodu s aplikacemi do svého chytrého zařízení a postupujte podle pokynů. Zaregistrujte svůj produkt a využijte ho na maximum.

-  Získejte přístup k údajům o spotřebiči, dokumentaci a článkům o tom, jak používat ty nejlepší funkce (Uživatelská příručka je k dispozici také na aeg.com/manuals)
-  Získejte rady ohledně používání, řešení problémů, informace o servisu a opravách (k dispozici také na aeg.com/support)
-  Nákup příslušenství, spotřebního materiálu a originálních náhradních dílů pro váš spotřebič (k dispozici také na aeg.com/shop)

4. TECHNICKÉ ÚDAJE

Rozměry	Šířka / Výška / Celková hloubka	59.7 cm / 84.7 cm / 66.0 cm
Připojení k elektrické síti	Napětí Celkový výkon Pojistka Frekvence	230 V 2100 W 10 A 50 Hz
Úroveň ochrany proti průniku pevných částic a vlhkosti, kterou zajišťuje ochranný kryt s výjimkou míst, kde není nízkonapěťové vybavení chráněno proti vlhkosti.		IPX4
Tlak přívodu vody	Minimální Maximální	0,5 bar (0,05 MPa) 10 bar (1,0 MPa)
Přívod vody ¹⁾		Studená voda
Maximální náplň	Bavlna	10.0 kg

1) Přívodní hadici připojte ke kohoutku se 3/4" závitem.

5. INSTALACE

VAROVÁNÍ!

Viz kapitoly o bezpečnosti.

5.1 Vybalení

VAROVÁNÍ!

Před instalací spotřebiče odstraňte všechny obaly a přepravní šrouby.

VAROVÁNÍ!

Než budete pokračovat, přečtěte si všechny pokyny k instalaci.

VAROVÁNÍ!

Používejte rukavice.

1. Odstraňte vnější fólii. V případě potřeby použijte řezačku.

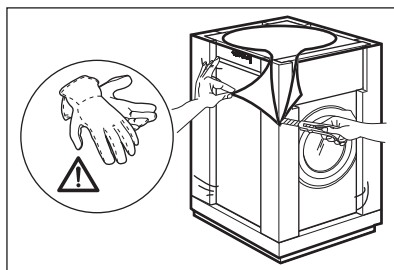

2. Odstraňte horní kartonový kryt a ostatní obalové materiály.

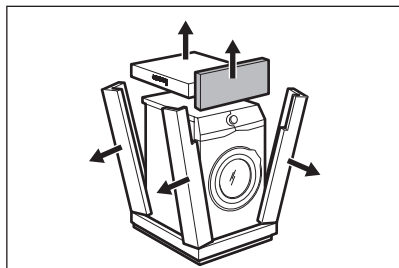

3. Odstraňte vnitřní fólii.

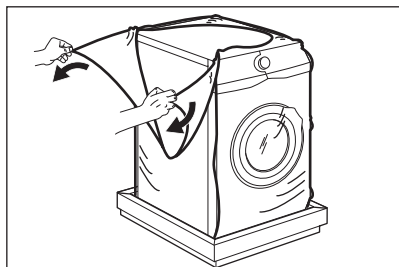

4. Otevřete dvířka, odstraňte díl z těsnění dvířek a všechny předměty z bubny.

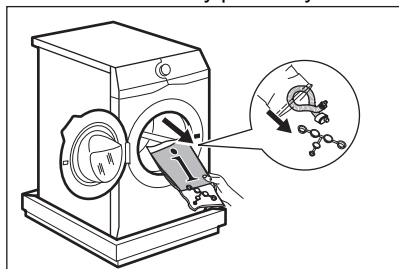

5. Opatrně položte spotřebič na jeho zadní stranu.

6. Na podlahu pod spotřebič položte přední kus obalového prvku.



Zabraňte poškození hadic.

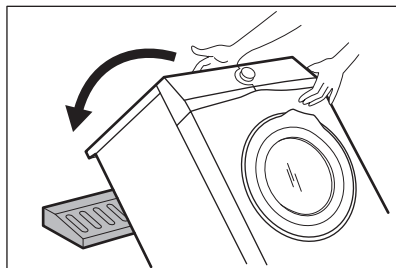

7. Odstraňte ochranu ze spodní části spotřebiče.

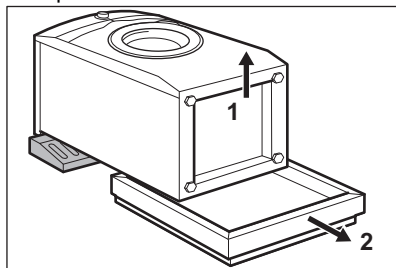

8. Vytáhněte spotřebič do svislé polohy.

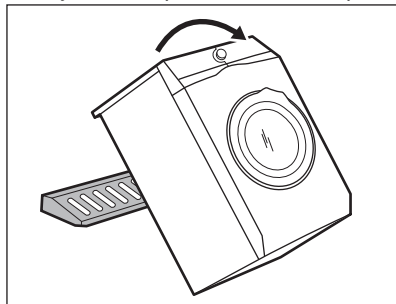

9. Vyndejte napájecí kabel a vypouštěcí hadici z držáků.



Z vypouštěcí hadice může vytékat voda. Je to z důvodu testování spotřebiče pomocí vody ve výrobním závodě.

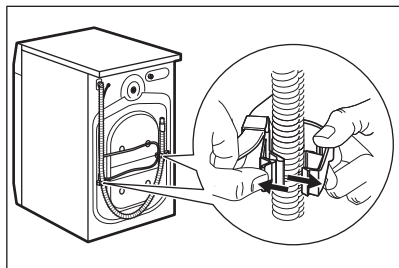

10. Odstraňte tři šrouby.

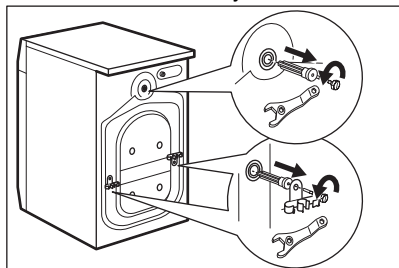

11. Vytáhněte plastové rozpěrky.
12. Do otvorů vložte plastové krytky, které naleznete v sáčku s návodem k použití.

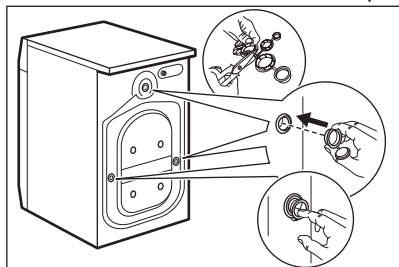

Obaly a přepravní šrouby doporučujeme uschovat pro případné další přemístění spotřebiče.



Příslušenství dodaná spolu se spotřebičem se mohou lišit podle modelu.

5.2 Umístění a vyrovnaní

1. Spotřebič instalujte na tvrdou rovnou podlahu.



Ujistěte se, že koberec nebrání proudění vzduchu pod spotřebičem.
Ujistěte se, že se spotřebič nedotýká zdi ani jiných zařízení.

2. Uvolněním nebo utažením nožiček spotřebič vyrovnejte.

! VAROVÁNÍ!

Spotřebič nevyrovnávejte vložením kartonu, dřeva nebo obdobných materiálů pod nožičky spotřebiče.

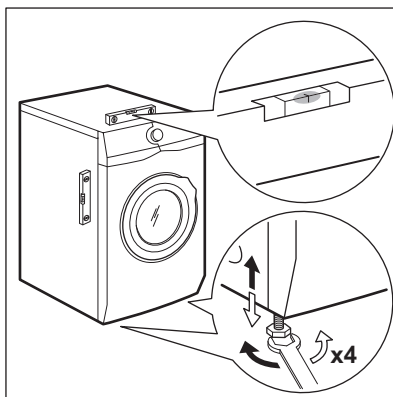

Spotřebič musí být vyrovnaný a stabilní.



Správné vyrovnaní spotřebiče zabraňuje vibracím, hluku a pohybu spotřebiče během jeho provozu.



Je-li spotřebič umístěn na podstavci nebo pokud je na pračce instalována bubnová sušička, použijte příslušenství popsané v části „Příslušenství“. Pozorně si přečtěte pokyny dodané spolu se spotřebičem a příslušenstvím.



5.3 Instalace na dřevěnou podlahu

Pokud spotřebič instalujete na dřevěnou podlahu, nezapomeňte použít upínací destičky k zajištění nožiček spotřebiče.

Pozorně si přečtěte pokyny dodané spolu s příslušenstvím.

5.4 Přívodní hadice

1. V případě potřeby připojte přívodní hadici k zadní straně spotřebiče. Obvykle je nainstalována již z výroby.

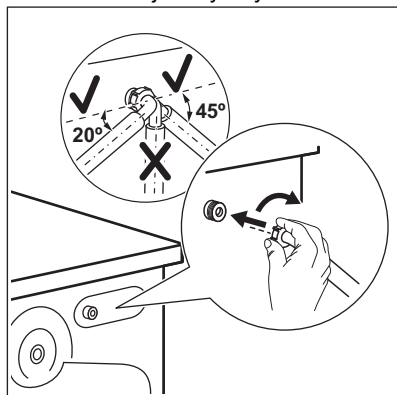

2. Nastavte ji doleva či doprava podle umístění kohoutku. Přesvědčte se, že přívodní hadice není ve svislé poloze.
3. V případě potřeby povolte kruhovou matici a nastavte ji do správné polohy.
4. Přívodní hadici připojte ke kohoutku se studenou vodou a závitem 3/4".

! VAROVÁNÍ!

Chcete-li snížit boční sílu, udržujte minimální přímý úsek hadice o délce 200 mm pod připojením kohoutku.

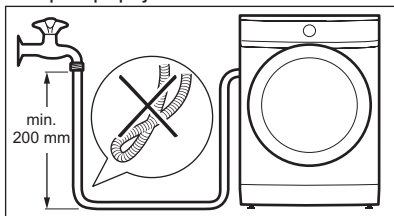

Některé modely mohou obsahovat přívodní hadici se zařízením na zastavení přívodu vody. To zabraňuje jakýmkoli únikům z hadice způsobeným jejím přirozeným stárnutím. V části okna se zobrazuje tato porucha A. Pokud k tomu dojde, zavřete vodovodní kohoutek a zkontaktujte autorizované servisní středisko, které vám poskytne informace ohledně výměny hadice.

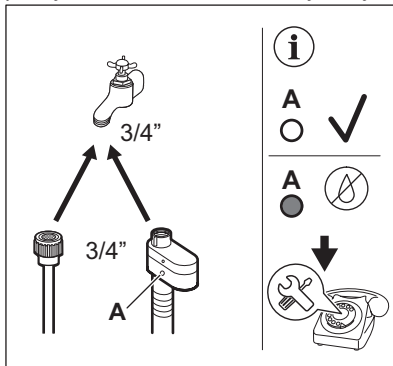

! VAROVÁNÍ!

Teplota vody nesmí překročit 25 °C.

! POZOR!

Ujistěte se, že ze spojek neuniká voda.



Pokud jsou přívodní hadice příliš krátké, nenastavujte je ani nepoužívejte prodlužovací hadice. Kontaktujte servisní středisko ohledně informací o výměně přívodní hadice.

5.5 Zařízení proti vyplavení vody

Přívodní hadice je vybavena zařízením proti vyplavení. Toto zařízení zabraňuje únikům vody v hadici z důvodů přirozeného stárnutí jejího materiálu.

Červené políčko v okénku „A“ značí takové poškození.

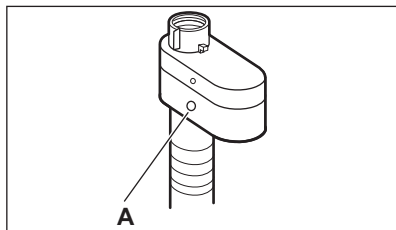

Pokud se objeví, zavřete vodovodní kohoutek a zkontaktujte autorizované servisní středisko ohledně výměny této hadice.

5.6 Vypouštění vody

Vypouštěcí hadice by se měla nacházet ve výšce minimálně 60 cm a maximálně 100 cm od podlahy.



Vypouštěcí hadici lze prodloužit maximálně o 400 cm. V případě zájmu o koupi prodloužení hadice nebo ostatních hadic kontaktujte autorizované servisní středisko.

Vypouštěcí hadici lze připojit několika způsoby:

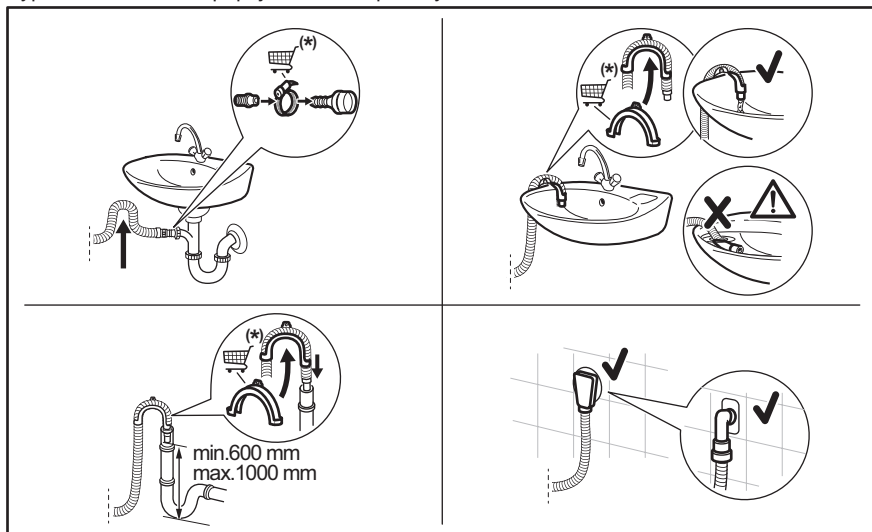

(*) Údaje mohou být měněny bez předchozího ohlášení.

- Vypouštěcí hadici nasuňte na hubici sifonu a zajistěte sponou.
- Zaveďte hadici přímo do odpadního potrubí zabudovaného ve stěně místnosti se zajištěním pomocí spony.
- Bez plastového kolena, k přípojce sifonu – vypouštěcí hadici nasuňte na hubici sifonu a zajistěte ji sponou.
- Ke stoupacímu potrubí s průduchem – vložte vypouštěcí hadici přímo do odpadního nebo stoupacího potrubí.
- Na vypouštěcí hadici lze vytvořit ohyb ve tvaru U a založit ji kolem plastového kolena. Na kraji umyvadla – upevněte koleno k vodovodnímu kohoutku nebo zdi.



Ujistěte se, že je na vypouštěcí hadici oblouk, aby se do spotřebiče nedostávala voda či nečistoty vypouštěné z umyvadla.



Ujistěte se, že se plastové koleno nemůže během vypouštění spotřebiče pohybovat a konec vypouštěcí hadice není ponořen ve vodě. Špinavá voda by se mohla vrátit do spotřebiče. Nakupujte příslušenství od autorizovaného dodavatele.



Konec vypouštěcí hadice musí být stále větraný, tj. vnitřní průměr odpadního potrubí (min. 38 mm - min. 1,5") musí být širší než vnější průměr vypouštěcí hadice.

5.7 Připojení k elektrické síti

Na konci instalace spotřebiče můžete zapojit síťovou zástrčku do síťové zásuvky.

Typový štítek a část „Technické údaje“ stanovují potřebné elektrické parametry.

Ujistěte se, že jsou kompatibilní s napájením ze sítě.

Zkontrolujte, zda vaše domácí elektroinstalace zvládne maximální požadovanou zátěž, a to i s ohledem na případné další využívané spotřebiče.

Spotřebič zapojte na zásuvku s uzemněním.

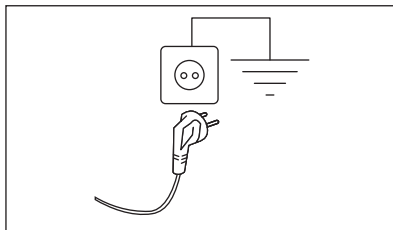

Napájecí kabel musí být po instalaci spotřebiče snadno přístupný.

V případě jakýchkoliv elektrikářských prací potřebných k instalaci tohoto spotřebiče se obraťte na naše autorizované servisní středisko.

Výrobce odmítá veškerou odpovědnost za možné poškození zdraví nebo za škody na majetku, nedodrжуje výše uvedené bezpečnostní pokyny.

6. OVLÁDACÍ PANEL

6.1 Popis ovládacího panelu

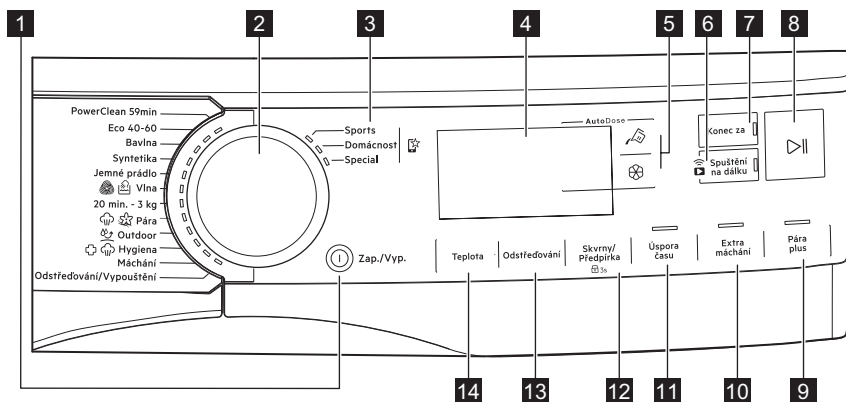









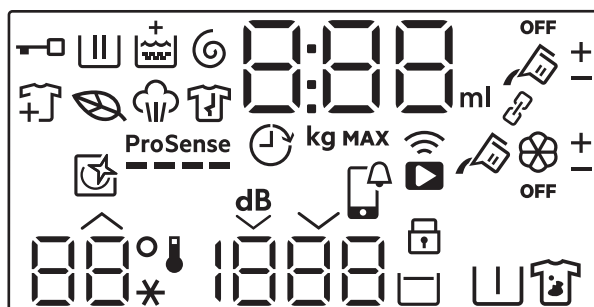









Funkce nejsou volitelné se všemi pracími programy. Zkontrolujte kompatibilitu mezi funkcemi a pracími programy v odstavci „Kompatibilita technologie a funkcí s programy“ v kapitole „Programy“. Funkce se mohou navzájem vylučovat a spotřebič vám v takovém případě nedovolí současně nastavit nekompatibilní funkce. Dbejte na to, aby displej a dotyková tlačítka byly vždy čisté a suché.













- | | |
|--|--|
| <ul style="list-style-type: none"> 1 Tlačítko Zap./Vyp. 2 Volič programu 3 Oblíbené programy 4 Displej 5 AutoDose Dotyková tlačítka tekutého pracího prostředku a aviváže 6 Wi-Fi připojení a Spuštění na dálku dotykové tlačítko 7 Dotykové tlačítko Konec za | <ul style="list-style-type: none"> 8 Dotykové tlačítko Start/Pauza 9 Dotykové tlačítko Pára plus 10 Dotykové tlačítko Extra máchání 11 Dotykové tlačítko Úspora času 12 Skvrny/Předpírka dotykové tlačítko a trvalá funkce Dětská pojistka 3s 13 Dotykové tlačítko Odstředování 14 Dotykové tlačítko Teplota |
|--|--|

6.2 Displej



	Ukazatel zablokování dvířek.
	Kontrolka fáze praní. Bliká během fáze předpírky a praní.
	Ukazatel fáze máchání. Bliká během fáze máchání.
	Ukazatel fáze odstředování a vypouštění. Bliká během fáze odstředování a vypouštění.
	Ukazatel parní fáze.
	Ukazatel fáze proti zmačkání.
	Rozsvítí se ikona List, což znamená, že vybrané programy a funkce mají profil nízké spotřeby energie.

	Ukazatel přidání prádla: rozsvítí se při spuštění programu – uživatel může spotřebič pozastavit a přidat více prádla.
	Ukazatel Extra máchání.
ProSense 	Ukazatel ProSense.
	Ukazatel Konec za.
	Tento digitální ukazatel může zobrazovat: <ul style="list-style-type: none"> Délku programu (např. 2:40). <div style="border: 1px solid black; padding: 5px; margin-top: 10px;"> <p> Čas, který se zobrazí při nastavení programu, nemusí odpovídat účinné délce a změně po ProSense fázi.</p> <ul style="list-style-type: none"> Maximální množství prádla. Ukončit v čase (např. 30' nebo 2h). Konec programu (0). Výstražný kód (např. E20). Ukazatel množství tekutých pracích prostředků a aviváže: 88^{ml}. Viz kapitola „Technologie AutoDose (automatické dávkování)“. Ukazatel celkových provozních hodin spotřebiče. Další podrobnosti naleznete v části „Počítadlo provozních hodin“ v odstavci „Nastavení“. Při práci s aplikací: APP AP (přístupový bod), Wp d (aktualizace). Postupujte podle pokynů v kapitole „WI-FI – NASTAVENÍ PŘIPOJENÍ“. </div>
	Ukazatel maximální náplně. Hodnota se zobrazí na tři sekundy po volbě programu, střídavě s délkou programu.
MAX	Ukazatel maximální náplně prádla. Bliká, pokud množství prádla přesahuje stanovenou náplň.
	Ukazatel nádržky tekutého pracího prostředku technologie AutoDose. Když se rozsvítí, spotřebič automaticky dávkuje prací prostředek.
	Tyto ukazatele se zobrazí vedle  a  , když zvyšujete nebo snižujete automatické dávkování pracího prostředku nebo aviváže.
OFF	Ukazatel stavu technologie AutoDose. Rozsvítí se, když je funkce AutoDose pro přísady vypnutá.
	Tyto ukazatele se zobrazí, když nastavíte automatické dávkování pracího prostředku nebo aviváže. Další podrobnosti naleznete v kapitole „Technologie AutoDose (automatické dávkování)“
	Tento indikátor upozorňuje na spuštění cyklu čištění.
	APP upozornění na kontrolu.
	Ukazatel dálkového připojení. Ukazatel Wi-Fi připojení.

	Ukazatel dětské bezpečnostní pojistky.
	Oblast teploty: Ukazatel teploty Ukazatel studené vody
	Oblast odstředování: Ukazatel rychlosti odstředování Ukazatel funkce Bez odstředování. Fáze odstředování je vypnutá.
	Ukazatel funkce Extra tichý.
	Ukazatel zastavení máchání.
	Ukazatel předpírky.
	Ukazatel skvrn.
Ukazatele pro funkce, které lze stáhnout pouze přes Aplikaci	
	Ukazatel režimu propojení. Zobrazí se, když jsou obě nádrčky AutoDose propojeny a naplněny stejným pracím prostředkem. Funkce AutoDose pro aviváž je vypnutá: ukazatel  se přestane zobrazovat a na displeji se zobrazí dva ukazatele nádrčky tekutého pracího prostředku  . Chcete-li tento režim aktivovat, přejděte do aplikace.
	Tyto ukazatele se zobrazí vedle  a  , když zvyšujete nebo snižujete automatické dávkování pracího prostředku nebo aviváže. Chcete-li tento režim aktivovat, přejděte do aplikace.

7. VOLIČ A TLAČÍTKA

7.1 Zap./Vyp.

Stisknutím tohoto tlačítka na několik sekund zapnete nebo vypnete spotřebič. Při zapínání a vypínání spotřebiče zazní dvě různé melodie.

Jelikož funkce pohotovostního režimu v některých případech automaticky vypne spotřebič, aby snížila spotřebu energie, může být nutné znovupnout spotřebič znovu.



Výchozí zvolený program při zapnutí spotřebiče je vždy program Eco 40-60, a to i po probuzení z pohotovostního režimu.

Pro více podrobností viz odstavec Pohotovostní režim v kapitole Denní používání.

7.2 Volič programu

Otáčením voliče programů je možné si vybrat program.

7.3 Oblíbené programy

Tyto polohy voliče jsou k dispozici po připojení spotřebiče k síti Wi-Fi.

Oblíbené lze zadat a uložit pouze prostřednictvím aplikace, a to výběrem dostupných programů, které jsou rozděleny do tří kategorií uvedených na ovládacím panelu.

Po nastavení oblíbených programů můžete jeden z nich vybrat prostřednictvím aplikace nebo otočením voliče programů do příslušné polohy: rozsvítí se příslušná kontrolka a informace na displeji se odpovídajícím způsobem aktualizují.



Oblíbené programy lze zrušit pomocí příslušného příkazu aplikace nebo stisknutím kombinace tlačítek Tovární nastavení.



7.4 Úvod



Funkce nejsou volitelné se všemi pracími programy. Zkontrolujte kompatibilitu mezi funkcemi a pracími programy v „Tabulce programů“. Funkce se mohou navzájem vylučovat, kdy vám spotřebič nedovolí současně nastavit nekompatibilní funkce. Dbejte na to, aby displej a dotyková tlačítka byly vždy čisté a suché.

7.5 AutoDose Tekutý prací prostředek a aviváž

Pomocí těchto tlačítek můžete:

-  zapnout a vypnout automatické dávkování pracího prostředku.
-  zapnout a vypnout automatické dávkování aviváže.



Další podrobnosti naleznete v kapitole „Technologie AutoDose (automatické dávkování)“.

7.6 Spuštění na dálku

Stisknutím tohoto tlačítka zapnete funkci Spuštění na dálku, která umožní spotřebič na dálku spustit, pozastavit a zastavit.

Rozsvítí se příslušná kontrolka a na displeji se zobrazí příslušná ikona.



Pokud nastavíte program prostřednictvím aplikace a ten neodpovídá poloze voliče, **APP** zobrazí se text střídavě s dobou trvání programu.

Stisknutím a podržením tohoto tlačítka nastavíte dvě další funkce:

- držte jej stisknutý po dobu tří sekund, dokud se neozve cvaknutí: Wi-Fi se zapne a vypne.
- držte jej stisknutý po dobu deseti sekund, dokud se neozve dvojitě pípnutí a na displeji se neobjeví **---**: Resetovat přihlašovací údaje sítě.

7.7 Konec za



Tuto funkci nastavte jako poslední po výběru programu a dalších funkcí, jinak může být zrušena, pokud změníte některé nastavení.

Tato funkce umožňuje vybrat čas, kdy má být program ukončen. Konec programu lze odložit o jednu hodinu po každém stisknutí tlačítka, maximálně však na 24 hodin.

Na displeji se střídavě zobrazí normální délka programu a nastavený čas ukončení programu (uvedený v hodinách, 0 h). Minimální volitelná doba odpovídá zaokrouhlené hodině maximální doby trvání programu (např. pokud cyklus trvá 3:15 h, minimální volitelná doba bude 4 h).

Po spuštění programu jsou dvířka zablokovaná a spotřebič spustí fázi ProSense. Když odhad velikosti náplně skončí, na displeji bliká ikona běžící fáze a číslice času se odpočítává v krocích po jedné hodině a v krocích po jedné minutě během poslední hodiny.

7.8 Start/Pauza

Stisknutím tlačítka Start/Pauza  spustíte nebo pozastavíte spotřebič či přerušíte probíhající program.

7.9 Pára plus

Tato funkce přidává parní fázi následovanou krátkou fází proti zmačkání na konci pracího programu.

Parní fáze snižuje zmačkání tkaniny a usnadňuje žehlení.

Funkce Pára plus dosahuje dobrých výsledků při malé náplni, protože pára lépe proniká do prádla, pokud je k dispozici více místa. Z



tohoto důvodu je maximální náplň programu kombinovaná s touto funkcí 2 kg (přibližně 8 - 10 košil).



Při nastavování funkce Pára plus klesne maximální náplň na displeji na 2 kg a odpovídajícím způsobem se upraví délka programu.

Během parní fáze na displeji bliká ukazatel .



Tato funkce může ovlivnit délku programu.

Když se program zastaví, na displeji se zobrazí nula , ukazatel  svítí.

Spustí se fáze proti zmačkání, ukazatel  bliká a ukazatel LED Start/Pauza  svítí. Buben provádí plynulé pohyby po dobu cca 30 minut, aby uchoval účinky páry.

Chcete-li přerušit fázi proti zmačkání, můžete:

- Zapnout nebo vypnout spotřebič stisknutím tlačítka Zap./Vyp. na několik sekund.
- Otočit volič programů do jiné polohy.

Když se pohyby proti zmačkání zastaví a dvířka se odblokují, spotřebič opět navrhne předchozí nastavený program.



Malá náplň prádla pomáhá s dosažením lepších výsledků.

7.10 Extra máchání

Pomocí této funkce můžete k vybraným pracím programům přidat pár máchání, optimalizovat distribuci aviváže a zlepšit měkkost prádla.

Doporučuje se zapnout, když používáte aviváž.

Tato funkce je užitečná pro osoby alergické na prací prostředky a v oblastech s měkkou vodou.

Tato funkce prodlouží délku programu.

Rozsvítí se kontrolka tlačítka.

7.11 Úspora času

Pomocí této funkce můžete zkrátit trvání programu.

- Je-li vaše prádlo normálně nebo lehce zašpiněné, může být vhodné zkrátit prací program. **Jedním** stisknutím tohoto tlačítka zkrátíte délku programu.
- V případě menší náplně **dvojm** stisknutím tohoto tlačítka nastavíte extra krátký program.
V tomto případě nelze vybrat teplotu 95 °C.

LED dioda tlačítka se rozsvítí a na displeji se zobrazí nastavená délka trvání programu.





Pomocí této funkce lze rovněž zkrátit délku parního programu.

7.12 Skvrny/Předpírka

Opakovaným stisknutím tohoto tlačítka zapnete jednu z těchto dvou funkcí nebo obě zároveň.

Na displeji se zobrazí příslušný ukazatel.

-  **Skvrny**
Nastavením této funkce se zobrazí ukazatel  poblíž symbolu pracího prostředku  a spotřebič bude automaticky dávkovat extra množství pracího prostředku, když je zapnutá nádržka jeho automatického dávkování. Je-li nádržka automatického dávkování vypnutá, lze tuto funkci spustit jako u tradičního spotřebiče naplněním pracího prostředku nebo přísad do manuální přihrádky.



Pokud stisknete tlačítko nádržky pracího prostředku, zatímco je zapnutá funkce Skvrny, funkce AutoDose se vypne, ale funkce Skvrny zůstane nadále aktivní v manuálním režimu.

-  **Předpírka**
Pomocí této funkce přidáte před fází praní fázi předpírky při 30 °C.
Tato funkce se doporučuje u silně zašpiněného prádla, zejména pokud

obsahuje písek, prach, bahno nebo jiné pevné částice.



Je-li při volbě fáze předpírky zapnutá funkce AutoDose, spotřebič bude automaticky dávkovat prací prostředek. Když je funkce AutoDose vypnutá, vložte prací prostředek/ přísady do dávkovací kuličky dovnitř bubnu.



Tato funkce může prodloužit délku programu.

7.13 Odstředování



Když nastavíte program, spotřebič automaticky zvolí výchozí rychlost odstředování.

Opakovaným stisknutím tohoto tlačítka:

- **Změňte rychlost odstředování.**



Na displeji se zobrazí pouze rychlosti odstředování dostupné se zvoleným programem.

- **Zapněte funkci Zastavení máchání.**
Nedojde k vypuštění vody z posledního máchání, aby se prádlo nezmačkalo. Prací program skončí s vodou v bubnu a neprovede se fáze konečného odstředění.
Na displeji se zobrazí ukazatel .
Buben se otáčí pravidelně, aby se snížilo zmačkání prádla.
Dvířka zůstanou zablokovaná. Buben se otáčí pravidelně, aby se snížilo zmačkání prádla. Před odblokováním dvířek je nutné vypustit vodu.
Stiskněte tlačítko Start/Pauza : spotřebič provede odstředovací fázi a vypustí vodu.

- **Zapněte funkci Extra tichý.**
Všechny odstředovací fáze (průběžná a konečná) jsou potlačeny a program končí s vodou v bubnu. To pomáhá snížit zmačkání prádla.
Je-li to velmi tichý program, je vhodný k použití v nočních hodinách, když jsou k dispozici levnější tarify elektřiny.
U některých programů se máchání provádějí s použitím většího množství vody.

Na displeji se zobrazí ukazatel .
Dvířka zůstanou zablokovaná. Buben se otáčí pravidelně, aby se snížilo zmačkání prádla. Před odblokováním dvířek je nutné vypustit vodu.
Stiskněte tlačítko Start/Pauza: spotřebič provede pouze vypouštěcí fázi.

- **Bez odstředění – – –.**
Nastavením této funkce vypnete všechny fáze odstředování. Na displeji se zobrazí ukazatel – – –. Spotřebič provede pouze vypouštěcí fázi zvoleného programu pro praní. Tuto funkci nastavte u velmi jemných tkanin. Fáze máchání u některých pracích programů spotřebuje více vody



Spotřebič automaticky vypustí vodu po přibližně 18 hodinách.

7.14 Teplota

Po zvolení pracího programu spotřebič automaticky navrhne výchozí teplotu.

Opakovaně stiskněte toto tlačítko, dokud se na displeji nezobrazí požadovaná teplota.

Když se na displeji zobrazí ukazatele  a – –, spotřebič neohřívá vodu.

8. NASTAVENÍ

8.1 Úvod



Chcete-li stisknout kombinaci tlačítek, **nenaklánejte** prsty směrem dolů. Snímače pod tlačítky jsou citlivé a mohly by narušit vaši volbu.

8.2 Zvuková signalizace

Tento spotřebič je vybaven různou zvukovou signalizací, která zazní, když:

- Zapnete spotřebič (speciální krátká znělka).
- Vypnete spotřebič (speciální krátká znělka).
- Stisknete tlačítka (zvuk cvaknutí).
- Provedete špatnou volbu (tři krátké zvuky).
- Program je dokončen (cca dvouminutový sled zvuků).
- Spotřebič má poruchu (cca pětiminutový sled krátkých zvuků).
- Když je detekováno přetížení prádla během ProSense fáze (ozve se dvakrát upozornění).

Funkci **zapnete či vypnete** stisknutím tlačítka Extra máchání, dokud nezazní pípnutí nebo dvojité pípnutí.



Pokud tuto funkci vypnete, zvuková signalizace přestane hrát pouze na konci programu.

8.3 Dětská bezp. pojistka

Díky této funkci můžete zabránit dětem, aby si hrály s ovládacím panelem.

Funkci **zapnete či vypnete** stisknutím a podržením Skvrny/Předpírka tlačítka, dokud se na displeji **nezobrazí nebo nepřestane zobrazovat** ukazatel .

Spotřebič po vypnutí nastaví tuto funkci jako výchozí.

8.4 Stálé Extra máchání

S touto funkcí můžete při volbě nového programu trvale zapnout fázi extra máchání, pokud je k dispozici se zvoleným programem.

- Funkci **zapnete či vypnete** současným stisknutím tlačítek Extra máchání a Úspora času, dokud se **nerozsvítí/ nezhasne** ukazatel nad tlačítkem Extra máchání a příslušná ikona na displeji.



Stisknutím tlačítka Extra máchání vypnete funkci pro jedno provedení programu, aniž byste odstranili trvalou volbu.

8.5 Počítadlo provozních hodin

Je možné zobrazit celkovou dobu provozu spotřebiče v hodinách, počínaje prvním zapnutím. Tato hodnota spočítá provozní dobu programů (nezahrnuje pauzy, čas odloženého startu). Chcete-li tuto hodnotu zobrazit, postupujte následovně:

1. Zapněte spotřebič stisknutím tlačítka Zap./Vyp. .
2. Na několik sekund stiskněte a podržte tlačítka Extra máchání Pára plus.
3. Po 3 sekundách se na displeji zobrazí celkový počet hodin provozu spotřebiče. Např. v případě 1276 hodin se na displeji zobrazí na 2 sekundy text Hr, na 2 sekundy číslo 12 (tisíce a stovky) a číslo 76 (desítky a jednotky).
4. Tento režim ukončíte stisknutím libovolného tlačítka.



Pokud postup nefunguje (z důvodu vypršení časového limitu nebo špatné kombinace tlačítek), spotřebič vypněte a proces zopakujte od začátku.

8.6 Tovární nastavení

Tato funkce umožňuje obnovit výchozí tovární nastavení. Tuto funkci **zapnete** následujícím postupem:

1. Zapněte spotřebič stisknutím tlačítka Zap./Vyp. .
2. Na několik sekund stiskněte a podržte tlačítka Skvrny/Předpírka Úspora času.

3. Na displeji se zobrazí — — — asi 5 sekund.

9. PŘED PRVNÍM POUŽITÍM



Při instalaci nebo před prvním použitím můžete zaznamenat přítomnost vody ve spotřebiči. Jedná se o zbytky vody, která zůstala ve spotřebiči po zkoušce plné funkčnosti ve výrobním závodě, která se provádí proto, aby spotřebič byl dodán zákazníkům v dokonale funkčním stavu a nebyly u něj důvody k obavám.

1. Ujistěte se, že jste ze spotřebiče odstranili všechny přepravní šrouby.
2. Ujistěte se, že je k dispozici elektrické napájení a vodovodní kohoutek je otevřený.

3. Naplňte nádržky AutoDose tekutým pracím prostředkem a aviváží . Viz odstavec „Základní nastavení funkce AutoDose“ v kapitole „Technologie AutoDose“.
4. Nalijte dva litry vody dovnitř bubnu. Zapnete tak vypouštěcí systém.
5. Nastavte a spusťte program pro bavlnu na nejvyšší teplotu bez prádla v bubnu. Tímto postupem odstraníte všechny možné nečistoty z bubnu a vany spotřebiče.

10. TECHNOLOGIE AUTODOSE (AUTOMATICKÉ DÁVKOVÁNÍ)



Pozorně si přečtěte tuto kapitolu.

10.1 Úvod

Správná dávka pracího prostředku a aviváže se postará o prádlo a zajistí dobré výsledky praní.

Příliš mnoho pracího prostředku poškozuje vaše oděvy a příliš málo nezajistí dobré výsledky praní.

Tento spotřebič je vybaven systémem automatického dávkování, které zajišťuje správnou dávku pracího prostředku a aviváže, aby se uchovala integrita tkaniny a světlost barev.

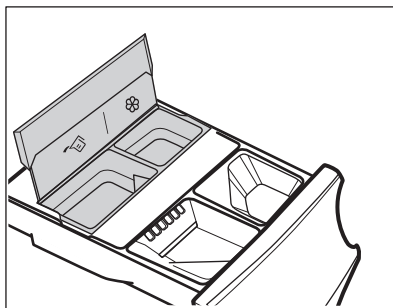



Nádržka na tekutý prací prostředek AutoDose.

Nádržka aviváže AutoDose.

Spotřebič je přednastaven z výroby, aby vyhovoval většině uživatelských návyků.

Jakmile spustíte program, spotřebič automaticky uvolní správné množství pracího prostředku a aviváže podle skutečné náplně tkanin, pokud je aktivováno AutoDose a na displeji se zobrazují ukazatele a/nebo .



U některých programů je funkce AutoDose vypnutá (ukazatele  a/nebo  se nezobrazují a na displeji je zobrazeno **OFF**), protože oděvy vyžadují speciální prací prostředky nebo ošetření. V takovém případě nalijte prací prostředek a ostatní přísady do správné přihrádky pro manuální plnění. Viz část „Kompatibilita AutoDose a funkcí s programy“ v kapitole „Programy“.



Další vysvětlení funkce AutoDose a spuštění pokročilých nastavení jsou k dispozici po stažení APLIKACE.

10.2 Dávka vač pracího prostředku s nádržkami AutoDose a ručními přihrádkami



Při použití pracího prostředku a jakýchkoliv jiných přísad se vždy řiďte pokyny na balení pracího prostředku. Doporučujeme nepřekračovat maximální vyznačenou úroveň pro každou přihrádku (**MAX**).

Pokud jsou v nastaveném programu aktivovány obě nádržky AutoDose, tekutý prací prostředek a aviváž se nadávkuje automaticky.

Pokud jsou jedna nebo obě nádržky AutoDose v nastaveném programu vypnuté (OFF), pokračujte s manuálním naplněním do příslušné manuální přihrádky.

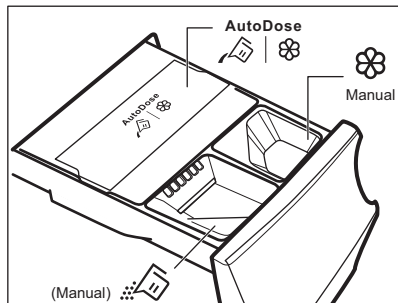

- Nádržky  |  AutoDose na **tekutý prací prostředek**  a aviváž .

VAROVÁNÍ!

Do přihrádky AutoDose nedávejte práškový prací prostředek.

-  Manuální přihrádka pro fázi praní: **práškový nebo tekutý prací prostředek.**



Pokud používáte tekutý prací prostředek, ujistěte se, že je vložena **speciální nádoba na tekutý prací prostředek**. Viz odstavec „Ruční plnění pracího prostředku a přísad“ v této kapitole. Nádoba na tekutý prací prostředek se dodává uvnitř bubny.

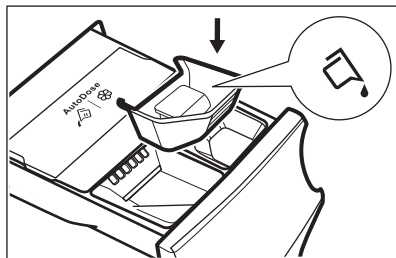

-  Manuální přihrádka na **tekuté** přísady (aviváž, kondicionér, škrob).
- **MAX** Maximální množství pro prací prostředek/přísady.

10.3 Základní nastavení funkce AutoDose

Továrně přednastavené dávky pro velkou náplň jsou 90 ml pro nádržku pracího prostředku a 25 ml pro nádržku aviváže: optimální konfigurace, která splní většinu podmínek použití. Na základě těchto nastavení spotřebič vypočítá přesné dávkování pro každé praní na základě velikosti náplně.

Nicméně v extrémních případech (velmi měkká či velmi tvrdá voda) a u zvláštního druhu pracího prostředku (jako jsou např. superkompaktní) doporučujeme upravit

přednastavené dávkování podle indikace na obalu pracího prostředku nebo aviváže: např. když používáte superkompaktní prací prostředek, může být zapotřebí zásadně snížit přednastavené dávkování.

Pokud nejsou výsledky praní uspokojivé nebo pokud je při praní příliš mnoho pěny, může být zapotřebí toto nastavení z výroby změnit. Informace o tom, jak změnit základní nastavení, naleznete v odstavci „Konfigurační režim AutoDose“, ale nejprve:

1. Identifikujte stupeň tvrdosti vody.

Zkontrolujte stupeň tvrdosti vody ve vaší oblasti. Stupně se obecně značí jako: měkký, střední a tvrdý.

V případě potřeby zjistíte tvrdost vody ve vaší oblasti u vašeho místního vodárenského podniku.

2. Identifikujte upravené dávkování pracího prostředku.

Zkontrolujte etiketu na obalu pracího prostředku/aviváže a vyhledejte množství, které se má použít. Doporučené množství pracího prostředku je kombinací tří různých faktorů:

- Stupeň tvrdosti vody (viz následující tabulku);
- Normální stupeň zašpinění;
- Jmenovitá kapacita spotřebiče (např. maximální náplň 10.0 kg). Pokud se jmenovitá kapacita na štítku obalu pracího prostředku odkazuje na spotřebiče s nižší kapacitou, měla by být upravená dávka o 20 % vyšší než navrhovaná dávka.

i

Například u pračky se jmenovitou kapacitou 8 kg, střední hladinou vody a normální úrovní znečištění se dávkování pozná podle přeškrtnutí na štítku s dávkami pracího prostředku.

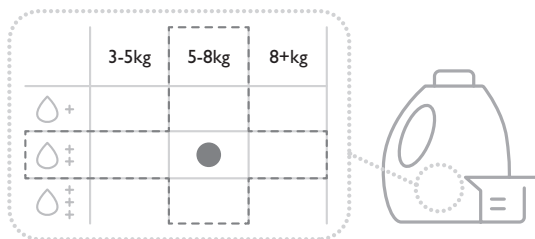

Stupně tvrdosti vody

Stupně	Rozsah tvrdosti vody				
	°f ¹⁾	°d ²⁾	°e ³⁾	mmol/l	ppm
Měkká	<15	<8	<10	<1.4	<140
Střední ⁴⁾	15 - 25	8 - 14	0 - 17	1.5 - 2.5	150 - 250
Tvrdá	>25	>14	>17	>2.5	>250

1) francouzské stupně

2) německé stupně

3) anglické stupně

4) Tovární nastavení schopné splnit většinu podmínek používání.

10.4 AutoDose konfigurační režim



AutoDose Než budete pokračovat s nastavením programu, přejděte do režimu konfigurace. Konfigurační režim může zrušit dočasná nastavení.

1. Stisknutím tlačítka Zap./Vyp. po dobu několika sekund spotřebič zapnete.
2. Vyčkejte asi 10 sekund na vnitřní kontrolu spotřebiče.
3. Chcete-li vstoupit do konfiguračního režimu, podržte na několik sekund současně tlačítka Teplota a Odstředování, dokud se na displeji nezobrazí blikající ukazatele nádržky pracího prostředku a nádržky aviváže . Pokud nebudete ovládací panel používat déle jak deset sekund, spotřebič ukončí režim konfigurace.

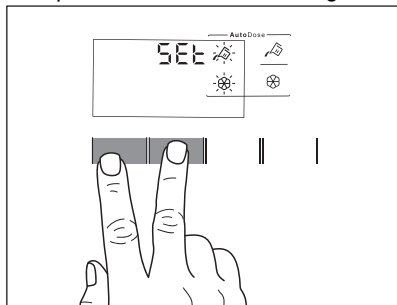

4. Stisknutím příslušných tlačítek nádržek funkci zapnete a vypnete. Je-li nádržka vypnuta, na displeji se zobrazuje OFF, nebo naopak je-li zapnuta, na displeji se zobrazuje ukazatel nádržky.

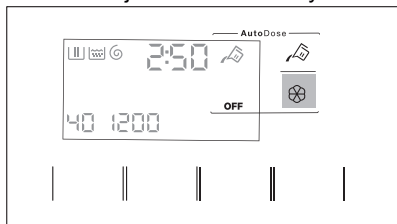

5. Základní dávkování nastavíte stisknutím příslušných tlačítek nádržek, dokud se ve spodní části displeje nezobrazí výchozí dávkování pracího prostředku a dvě šipky. Opakovaným stisknutím

tlačítka Teplota dávku snížíte a stisknutím tlačítka Odstředování ji zvýšíte: minimální krok je 1 ml (každý jednotlivý krok) nebo 10 ml (při podržení tlačítka).

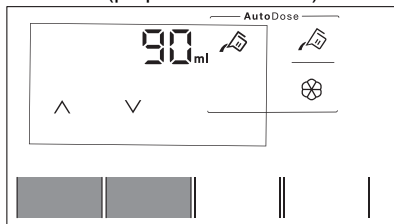

6. Po přibližně deset sekundách se na displeji opět zobrazí obrazovka s informacemi o programu nebo lze volbu okamžitě opustit opětovným stisknutím a podržením tlačítek Teplota a Odstředování.

10.5 Plnění pracího prostředku a přísad do systému AutoDose



Pročtete si část „Prací prostředky a ostatní přípravy“ v kapitole „Tipy a rady“.



Doporučujeme však nepřekračovat maximální vyznačené množství (**MAX**).

1. Otevřete dávkovač pracího prostředku.

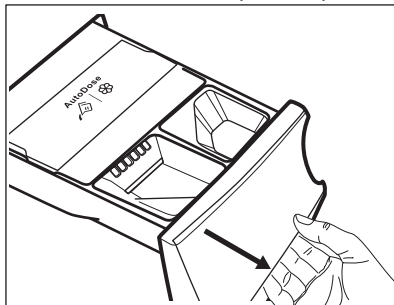

2. Zdvihněte víko AutoDose.

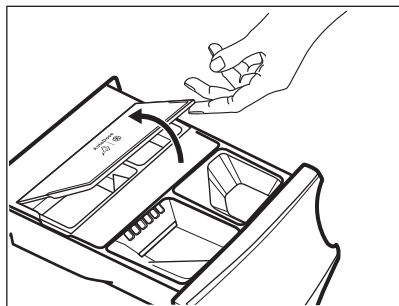

3. Opatrně nalijte pouze tekutý prací prostředek do nádrčky AutoDose pracího prostředku. Dolijte ji až po maximální vyznačenou hladinu **MAX**.

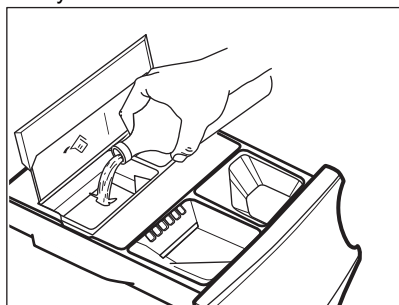

4. Opatrně nalijte pouze tekutou aviváž do nádrčky AutoDose aviváže. Dolijte ji až po maximální vyznačenou hladinu **MAX**.

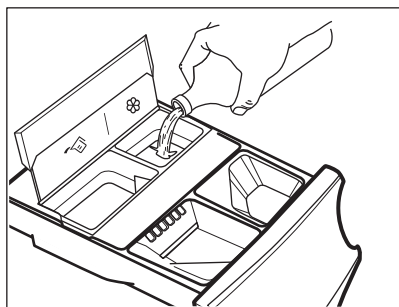

5. Spustíte AutoDose víko dolů.

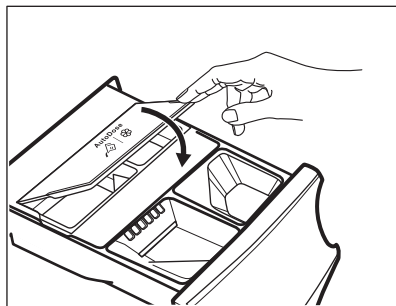

6. Opatrně zavřete dávkovač pracího prostředku, dokud nezaklapne.

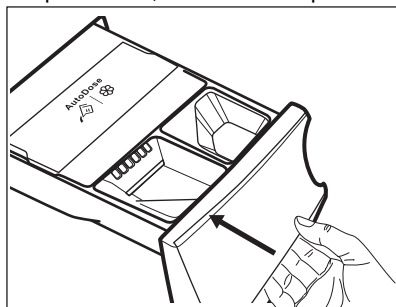

10.6 Indikace nízké hladiny AutoDose



Nádrčky AutoDose nedoplňujte, dokud spotřebič nenaznačí, že jsou jedna nebo obě nádrčky prázdné.

Když zapnutá nádrčka dosáhne nízké hladiny pracího prostředku, příslušný ukazatel bude pomalu a nepřetržitě blikat na displeji.

Přestane blikat, když se příhrádka doplní.

Pokud se nádrčka nedoplní po spuštění programu, ukazatel přestane blikat a zůstane trvale svítit. Jakmile se program dokončí, začne opět blikat.

Pokud funkci AutoDose NEVYPNETE a příhrádka dosáhne nízké hladiny, nastavené dávkování pro danou příhrádku se na několik málo sekund zobrazí na displeji při každém otevření zásuvky jako upozornění na potřebu jejího doplnění.

Pokud je nízká hladina v obou nádržkách, oba ukazatele blikají, ale zobrazovat se bude pouze nastavené dávkování pracího prostředku.



Pokud nádržky doplníte, než spotřebič poprvé zapnete, ukazatel AutoDose nebude blikat.

⚠ POZOR!

Doplnění nádržek se musí provést pomocí pracího prostředku / aviváže stejné značky a typu jako při předchozím plnění, jinak je nutné nádržky před plněním vyčistit.

10.7 Přepnutí z funkce AutoDose na manuální dávkování

Funkci AutoDose lze vypnout u jedné či u obou nádržek stisknutím tlačítka s příslušným symbolem.

Příklad:

- K vypnutí nádržky aviváže stiskněte tlačítko aviváže , dokud se na displeji nezobrazí **OFF**.

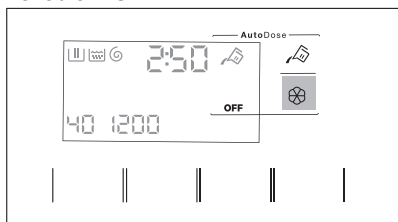

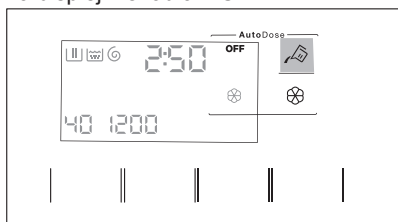

- Pokud potřebujete použít jiný prací prostředek než ten, který je obsažen v nádržkách AutoDose, můžete vypnout nádržku pracího prostředku stisknutím tlačítka pracího prostředku , dokud se na displeji nezobrazí **OFF**.



10.8 Vypnutí funkce AutoDose

Pokud chcete přístroj používat POUZE ručně, můžete funkci Autodose deaktivovat. Jakmile přejdete do konfiguračního režimu AutoDose dlouhým stisknutím tlačítek Teplota a Odstředování:

1. Klepněte na tlačítko prací prostředek  nebo na tlačítko aviváž , dokud se na displeji nezobrazí **OFF**: AutoDose je zcela vyloučen pro příslušnou nádržku nebo pro obě.

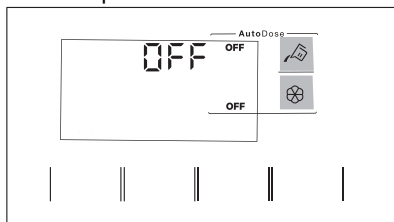

2. Po cca 10 sekundách se na displeji opět zobrazí obrazovka s informacemi o programu.

10.9 Ruční plnění pracího prostředku a přísad

Můžete potřebovat použít odlišný prací prostředek nebo aviváž, než které jsou použity v nádržkách AutoDose. Nejprve se ujistěte, že jsou nádržky AutoDose vypnuté, a poté nalijte prací prostředek a/nebo ostatní přípravky do ručních přihrádek.



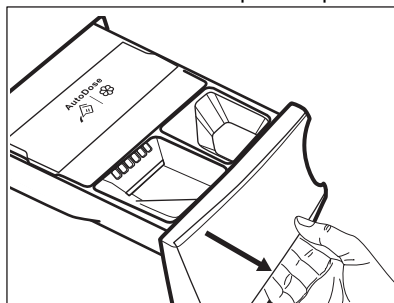

Nepřesahujte maximální vyznačené množství (**MAX**).

1. Otevřete dávkovač pracího prostředku.

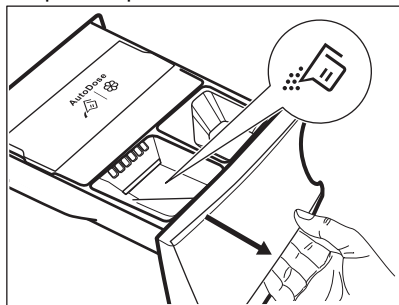

2. Do přihrádky  nasype práškový prací prostředek. Pokud používáte tekutý prací prostředek, viz „Ruční plnění tekutého pracího prostředku“.



3. V případě potřeby nalijte aviváž do komory  Manual.

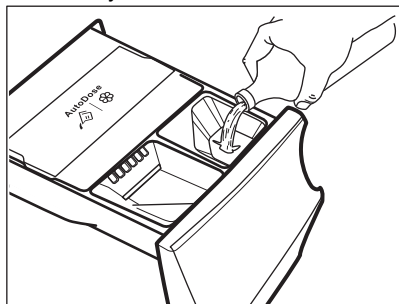

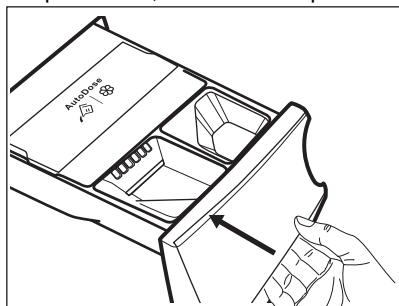

4. Opatrně zavřete dávkovač pracího prostředku, dokud nezaklapne.

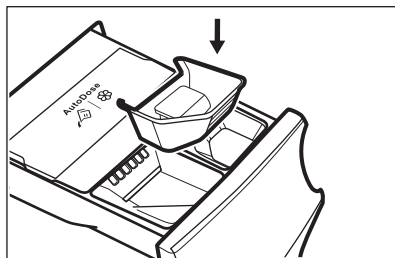

Ruční plnění tekutého pracího prostředku

1. Vložte nádobu na tekutý prací prostředek.



2. Nalijte tekutý prací prostředek do komory .

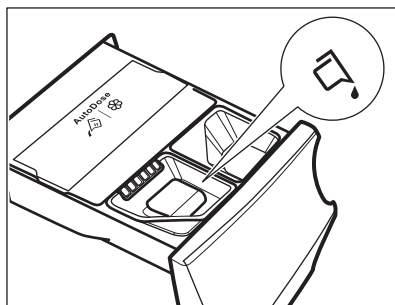

3. Opatrně zavřete dávkovač pracího prostředku, dokud nezaklapne.

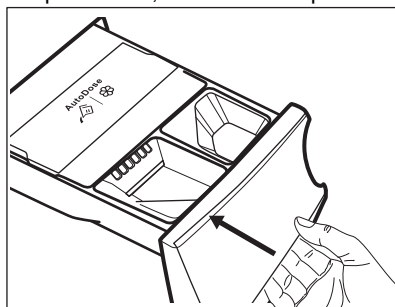

Pokud jste pračku nepoužívali déle než čtyři týdny s naplněnými nádržkami, prací prostředek/aviváž se může stát mazlavým nebo vyschnout. Je zapotřebí zásuvku vyčistit, jak je uvedeno v kapitole „Čištění a údržba“.

10.10 Ukazatel otevřené zásuvky

Když běží program, musí být zásuvka pracího prostředku vždy zavřená.

Snímač v zásuvce detekuje, zda je zásuvka otevřená (nebo není správně zavřená), zatímco běží program. V takovém případě se okamžitě pozastaví chod spotřebiče.

Pokud stisknete tlačítko Start/Pauza , zazní chybový tón a na displeji se vše vypne

kromě ukazatelů AutoDose, které zůstanou svítit na několik sekund. Displej se poté navrátí do předchozího pozastaveného stavu.

K tomuto dojde, i když uživatel vypne funkci AutoDose.

K restartování programu se ujistěte, že je zásuvka správně zavřená a stiskněte tlačítko Start/Pauza .

11. PROGRAMY

11.1 Aplikace a další skryté programy

Naše aplikace vám nabízí **široký výběr dalších skrytých programů**. Připojte spotřebič k aplikaci a budete si moci zvolit program, který nejlépe vyhovuje vašim potřebám.

Můžete také nastavit zapamatování kteréhokoliv ze skrytých programů na pozicích  pro oblíbené. Chcete-li zvolit program přímo ze spotřebiče přejděte na odstavec „Oblíbené“ v kapitole „Volič a tlačítka“.



Názvy programů se mohou bez předchozího upozornění měnit v závislosti na požadavcích trhu.

V aplikaci naleznete úplný popis každého programu.

Sport	Ložní prádlo	Denim	Čištění pračky
Sport rychlý	Záclony	Hedvábí	Rychlý 0,5 kg
Péřová bunda	Polštáře	Dětské oblečení	Antialergický
Fotbal/Rugby	Ručníky	Běžné prádlo	Snadné žehlení
Lyžařské oblečení	Přikrývka	Košile	
Běžecské boty	Odstranění chlupů	Pára-Kašmír	







11.2 Tabulka programů



Programy jsou popsány v této tabulce podle pořadí na voliči .odshora dolů.

Prací programy



Program	Popis programu
PowerClean 59min	Bavlna a směsové syntetické tkaniny. Ideální pro krátké praní denní náplně prádla, lepší péči o prádlo a dobré praní již při 30 °C.
Eco 40-60	Program s nízkou spotřebou energie pro bavlnu. Snižuje teplotu a prodlužuje dobu praní, aby bylo prádlo kvalitně vypráno.



Program	Popis programu
Bavlna	Bílé a barevné bavlněné tkaniny. Ideální pro normálně i velmi zašpiněné prádlo.
Syntetika	Prádlo ze syntetických nebo směsových tkanin. Normálně zašpiněné.
Jemné prádlo	Prádlo z jemných tkanin jako akryl, viskóza a směsové tkaniny vyžadující šetrnější praní. Normálně zašpiněné.
 Vlna	Vlna vhodná k praní v pračce, vlněné a jiné tkaniny, které lze prát ručně se symbolem „ruční praní“ na etiketě. 1)
20 min. - 3 kg	Lehce zašpiněné nebo jednou nošené bavlněné a syntetické prádlo.
 Pára	<p>Bavlněné, syntetické a směsové prádlo. Speciální napařovací program bez nutnosti praní, který lze použít k přípravě usušeného prádla pro žehlení nebo osvěžení jednou nošených oděvů. Tento program redukuje zmačkání, pachy a uvolňuje vlákna. Nepoužívejte žádný prací prostředek.</p> <p>Po dokončení programu rychle vyjměte prádlo z bubny. 2) V případě potřeby odstraňte skvrny omytím nebo místně odstraňovačem skvrn. Parní program neprovádí žádné hygienické cykly. Parní program nepoužívejte u těchto druhů prádla:</p> <ul style="list-style-type: none"> • Oděvy, které nejsou vhodné do bubnové sušičky. • Oděvy se štítkem „Pouze chemické čištění“.
 Outdoor	<div data-bbox="372 770 1028 874" style="border: 1px solid black; padding: 5px;"> <p> Nepoužívejte aviváž a ujistěte se, že v dávkovači pracího prostředku nejsou žádné zbytky aviváže.</p> </div> <p>Venkovní oblečení, pracovní oděvy, sportovní oblečení, voděodolné a prodyšné bundy, šustákové bundy s odnímatelnou fleecovou vložkou nebo vnitřní termoizolací. Doporučená náplň prádla je 2.0 kg. Tento program lze také použít k obnově vodoodpudivých vlastností, protože je speciálně upraven pro tkaniny s hydrofobickým povlakem. Obnovu vodoodpudivých vlastností proveďte následně:</p> <ul style="list-style-type: none"> • Nasypte/nalijte prací prostředek do přihrádky . • Nalijte speciální přípravek na obnovu vodoodpudivých vlastností tkanin do přihrádky pro aviváž  <small>Manual</small>. • Snižte náplň prádla na 1.0 kg. <div data-bbox="372 1165 1028 1321" style="border: 1px solid black; padding: 5px;"> <p> Obnovení vodoodpudivých vlastností můžete dále vylepšit sušením v bubnové sušičce, když nastavíte sušicí program Outdoor (je-li k dispozici a pokud je v pokynech k péči o konkrétní oděv sušení v sušičce povoleno).</p> </div>

Program	Popis programu
 Hygiena	Bílé bavlněné prádlo. Tento vysoce výkonný prací program v kombinaci s parní párou odstraní více než 99,99 % bakterií a virů ³⁾ udržuje teplotu nad 60 °C po celou dobu prací fáze; s dodatečným účinkem na vlákna díky parní fázi, vylepšená oplachovací fáze zajišťuje správné odstranění zbytků pracího prostředku a mikroorganismů. Tento program také zajišťuje odpovídající snížení množství pylů/alergenů.
Máchání	Veškeré tkaniny s výjimkou vlněných a velmi jemných tkanin. Program pro máchání a odstředění prádla. Výchozí rychlost odstředování je ta, která se používá u programů pro bavlněné prádlo. Snižte rychlost odstředování podle typu prádla. V případě potřeby nastavením funkce Extra máchání přidejte máchání. Při nízké rychlosti odstředování spotřebič provede šetrné máchání a krátké odstředění.
Odstředování/Vypouštění	Pro odstředění prádla a vypuštění vody z bubny. Veškeré tkaniny s výjimkou vlněných a jemných tkanin.

- 1)** Během tohoto cyklu se buben otáčí pomalu, a praní je tak k prádlu šetrné. Může se zdát, že se buben neotáčí nebo že se neotáčí správně, ale to je u tohoto programu běžný jev.
- 2)** Pokud nastavíte Parní program se suchým prádlem, na konci programu může být prádlo vlhké. Prádlo usušte asi 10 minut na vzduchu. Tento program neodstraňuje obzvláště intenzivní zápach.
- 3)** Testováno na Staphylococcus aureus, Enterococcus faecium, Candida albicans, Pseudomonas aeruginosa a MS2 Bacteriophage v externím testu provedeném společností Swisstatest Testmaterialien AG v roce 2021 (zkušební zpráva č. 202120117).

Teplota programu, maximální rychlost odstředování a maximální náplň

Program	Výchozí teplota Rozsah teploty	Referenční rychlost odstředování Rozsah otáček odstředění	Maximální množství prádla
PowerClean 59min	30 °C 60–30 °C	1400 ot./min. 1400 ot./min. – 400 ot./min.	5.0 kg
Eco 40-60	- 1) 2)	1400 ot./min. 1400 ot./min. – 400 ot./min.	10.0 kg
Bavlna	40 °C 95 °C – studená	1400 ot./min. 1400 ot./min. – 400 ot./min.	10.0 kg
Syntetika	30 °C 60 °C – studená	1200 ot./min. 1200 ot./min. – 400 ot./min.	4.0 kg
Jemné prádlo	30 °C 40 °C – studená	800 ot./min. 1200 ot./min. – 400 ot./min.	2.0 kg
 Vlna	40 °C 40 °C – studená	1200 ot./min. 1200 ot./min. – 400 ot./min.	2.0 kg
20 min. - 3 kg	30 °C 40–30 °C	1200 ot./min. 1400 ot./min. – 400 ot./min.	3.0 kg
 Pára	-	-	1.0 kg

Program	Výchozí teplota Rozsah teploty	Referenční rychlost odstřeďování Rozsah otáček odstře- dění	Maximální množství prádla
 Outdoor	30 °C 40 °C – studená	1200 ot./min. 1200 ot./min. – 400 ot./min.	2.0 kg ³⁾ 1.0 kg ⁴⁾
 Hygiena	60 °C	1400 ot./min. 1400 ot./min. – 400 ot./min.	10.0 kg
Máchání	-	1400 ot./min. 1400 ot./min. – 400 ot./min.	10.0 kg
Odstřeďování/Vypouštění	-	1400 ot./min. 1400 ot./min. – 400 ot./min.	10.0 kg

1) Na základě nařízení Komise EU 2019/2023 dokáže tento program při 40 °C vyprat běžně zašpiněné bavlněné prádlo doporučené k praní při 40 °C nebo 60 °C společně v rámci stejného programu.



Informace ohledně teploty dosažené v prádle, délky programu a dalších údajů se dozvíte v části „Údaje o spotřebě“.

Nejúčinnější programy ve smyslu spotřeby energie jsou obecně takové programy, které probíhají při nižších teplotách a trvají déle.

2) Teplota tohoto programu se na displeji nezobrazuje a je nastavena automaticky.

3) Prací program.

4) Prací program a fáze pro obnovu vodoodpudivých vlastností.

11.3 Programy Pára

Programy Pára lze použít ke snížení záhybů a pachů na oděvech (jako je bavlna, syntetika, směšové tkaniny, včetně jemného prádla), které je třeba jen krátce osvěžit a vyhnout se tak praní.

Vlákna tkaniny se uvolní a následné žehlení je naprosto bezproblémové. Po dokončení cyklu prádlo co nejdříve vyjměte z bubny.

Délku cyklu programu lze zkrátit na 15 minut pomocí funkce Úspora času .

NENASTAVUJTE tento režim u následujících typů položek:

- Oděvy, které nejsou vhodné do bubnové sušičky.
- Oděvy se štítkem „Pouze chemické čištění“.



Nepoužívejte žádný prací prostředek!
Programy Pára neodstraňují obzvláště intenzivní zápach a neprovádějí žádný hygienický cyklus.
Po ošetření párou může být prádlo vlhké.
Prádlo na několik minut pověste.

Vůně (AEG Steam Fragrance)

AEG Steam Fragrance umožňuje osvěžit i vaše jemné oblečení, odstranit záhyby a dodat svěžest jemnou vůni vyvinutou exkluzivně společností **AEG**. Osvěžením vašich oděvů párou namísto provádění kompletních pracích cyklů prodloužíte trvanlivost vzhledu vašeho oblečení tak, aby vypadalo jako nové. Vůni můžete dokonce bezpečně používat s programy pro kašmír a parními programy – pokud jsou k dispozici – pro jemné tkaniny, jako je kašmír a vlna. Při ošetření menší náplně snižte dávkování vůně

a délku cyklu: za pouhých patnáct minut bude vaše oblečení znovu vypadat jako „právě vyprané“.

Pečlivě si přečtěte návod dodaný spolu s vůní.

ČEHO SE VYVAROVAT:

- Oblečení ošetřené vůní nesušte v bubnové sušičce. Vůně by vyprchala.
- Nepoužívejte vůni k jiným účelům, než které jsou zde popsány.

- Nepoužívejte vůni u nových oděvů. Nové oděvy mohou obsahovat zbytkové sloučeniny z konečné úpravy, které s vůní nemusí být kompatibilní.



Vůně je k dispozici v internetovém obchodě **AEG** nebo u autorizovaného prodejce.

11.4 Woolmark Premium Wool Care – Zelená











Prací program pro vlnu u této pračky testovala schválila společnost Woolmark pro prání vlněných oděvů určených pro „ruční prání“ za podmínky, že tyto oděvy se budou prát podle pokynů uvedených na etiketě a podle pokynů výrobce této pračky.
M1361

11.5 Kompatibilita funkcí s programy



Další programy a nastavení jsou dostupné po stažení APLIKACE.

PowerClean 59min	Eco 40-60	Bavlna	Syntetika	Jemné prádlo	Vlna	20 min. - 3 kg	Pára	Outdoor	Hygiena	Máchání	Odstředování/Vypouštění
AutoDose											

	PowerClean 59min	Eco 40-60	Bavlna	Syntetika	Jemné prádlo	 Vlna	20 min. - 3 kg	 Pára	 Outdoor	 Hygiena	Máchání	Odstředování/Vypouštění
 AutoDose – aviváž	■	■	■	■	■	■	■			■	■	
Ostatní												
Odstředování	■	■	■	■	■	■	■		■	■	■	
 Zastavení máchání	■	■	■	■	■	■			■	■	■	
 Extra tichý			■	■	■							
— — — Bez odstředění												■ ¹⁾
 Skvrny ²⁾			■	■						■		
 Předpírka			■	■								
Úspora času ³⁾			■	■	■			■				
Extra máchání	■		■	■	■				■	■	■	
Pára plus ⁴⁾	■		■	■						■		
Konec za	■	■	■	■	■	■	■	■	■	■	■	■

1) Pokud nastavíte funkci Bez odstředění, spotřebič bude pouze vypouštět vodu.

2) Tato funkce není k dispozici s teplotou nižší než 40 °C.

3) Pokud nastavíte nejkratší délku trvání programu, doporučujeme snížit množství prádla. Spotřebič lze plně naložit, výsledky praní však mohou být méně uspokojivé.

4) Tato funkce není k dispozici s teplotou nižší než 40 °C.

Vhodné prací prostředky pro prací programy

Program	Univerzální práškový prací prostředek ¹⁾	Univerzální tekutý prací prostředek	Tekutý prací prostředek na barevné prádlo	Pro jemné vlněné prádlo	Speciální
PowerClean 59min	--	▲	▲	--	--
Eco 40-60	▲	▲	▲	--	--
Bavlna	▲	▲	▲	--	--
Syntetika	▲	▲	▲	--	--
Jemné prádlo	--	--	--	▲	▲
Vlna	--	--	--	▲	▲
20 min. - 3 kg	--	▲	▲	--	--
Outdoor	--	--	--	▲	▲
Hygiena	▲	▲	--	--	▲

1) Při teplotě vyšší než 60 °C se doporučuje používat práškový prací prostředek.

▲ = Doporučeno

-- = Nedoporučeno

12. 📶 WI-FI – NASTAVENÍ PŘIPOJENÍ

Tato kapitola popisuje, jak připojit chytrý spotřebič k síti Wi-Fi a propojit jej s mobilními zařízeními.

Pomocí této funkce můžete získávat upozornění a ovládat a sledovat spotřebič z mobilního zařízení.

Funkce Wi-Fi je ve výchozím továrním nastavení vypnutá.

Chcete-li spotřebič připojit a užívat si plný rozsah funkcí a služeb, potřebujete:

- Domácí bezdrátovou síť s povoleným přístupem na internet.
- Mobilní zařízení připojené k bezdrátové síti.

Parametry modulu Wi-Fi

Frekvence	2,412–2,472 GHz pro evropský trh
Protokol	IEEE 802.11b/g/n
Maximální výkon	<20 dBm
Šifrování	WPA, WPA2, WPA3

12.1 QR kód na typovém štítku

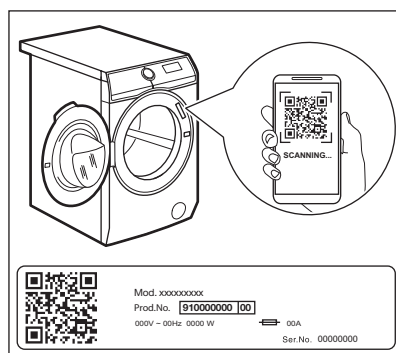

QR kód lze použít dvěma způsoby:

- Naskenujte QR kód pomocí vestavěné aplikace fotoaparátu, stáhněte si naši aplikaci z obchodu s aplikacemi do svého chytrého zařízení a postupujte podle pokynů.
- Propojení chytrého zařízení se spotřebičem zjednodušuje proces.

Naskenujte QR kód pomocí skeneru QR kódů integrovaného v naší aplikaci.

12.2 Instalace a konfigurace aplikace App



Aplikace App vám umožňuje ovládat své prádlo prostřednictvím mobilního zařízení.

Obsahuje celou řadu programů, užitečných funkcí a informací o výrobku, které jsou dokonale přizpůsobeny vašemu spotřebiči.

Je to personalizovaná péče o prádlo přímo z vašeho mobilního zařízení.

Při připojování spotřebiče k aplikaci stůjíte s mobilním zařízením poblíž.

Ujistěte se, že je vaše mobilní zařízení připojeno k bezdrátové síti.

1. Ve vašem chytrém zařízení přejděte do obchodu App Store nebo naskenujte QR kód (viz odstavec „QR kód na typovém štítku“).
2. Stáhněte si a nainstalujte naši aplikaci.
3. Spusťte aplikaci. Zvolte zemi a jazyk a přihlaste se pomocí svého e-mailu a hesla. Pokud nemáte účet, vytvořte si nový podle pokynů uvedených v aplikaci App.
4. Řiďte se pokyny v aplikaci ohledně registrace a konfigurace spotřebiče.

12.3 Konfigurace bezdrátového připojení spotřebiče

1. Stisknutím tlačítka Zap./Vyp. po dobu několika sekund spotřebič zapnete. Vyčkejte asi 10 sekund, než budete pokračovat s bezdrátovou konfigurací.
2. Zvolte program otočením voliče programů.
3. Na několik sekund stiskněte a podržte Spuštění na dálku tlačítko, dokud se neozve „kliknutí“. Uvolněte tlačítko. Na displeji se po pěti sekundách zobrazí a ukazatel začne blikat.

Bezdrátový modul se začne zapínat.



Ujistěte se, že je vaše APLIKACE připravena ke spojení.

4. Po cca 10 sekundách se na displeji zobrazí (Přístupový bod).



Přístupový bod bude otevřen zhruba pět minut.

5. V chytrém zařízení nakonfigurujte App a podle uvedených pokynů připojte spotřebič k síti Wi-Fi.
6. Pokud je spojení nakonfigurováno, zobrazí se na displeji ukazatel , když se vrátí obrazovka informací o programu.



Při každém zapnutí si spotřebič vyhradí asi 10 sekund pro automatické připojení k síti. Když ukazatel přestane blikat, připojení je hotové.

Chcete-li bezdrátové připojení vypnout, stiskněte a na několik sekund podržte tlačítko Spuštění na dálku , dokud nezazní první

zvukový signál. Uvolněte tlačítko. Na displeji se na pět sekund zobrazí **OFF**.



Pokud spotřebič vypnete a opět zapnete, bezdrátové připojení se automaticky vypne.

K odstranění přihlašovacích údajů bezdrátového připojení stiskněte a po dobu několika sekund (do druhého zvukového signálu) podržte tlačítko Spuštění na dálku a

: Na displeji se na několik sekund zobrazí

12.4 Spuštění na dálku

Spuštění na dálku vám umožňuje spustit program přes dálkové ovládání.



Dálkové ovládání je automaticky aktivováno při spuštění programu pomocí tlačítka Start/Pauza , prací programy lze však spouštět rovněž dálkově. Když jsou dvířka otevřená, tato funkce je vypnutá.

Když je aplikace nainstalována a bezdrátové připojení je úspěšně navázáno, můžete aktivovat funkci Spuštění na dálku:

1. Stiskněte tlačítko Spuštění na dálku a **APP** na displeji na několik sekund zabliká ukazatel.



2. Stisknutím tlačítka Start/Pauza zapněte Spuštění na dálku, než ukazatel **APP** přestane blikat.

Na obrazovce shrnutí programu se zobrazí ukazatele a a dvířka se zablokuje. Nyní lze spustit program na dálku.



Když stisknete tlačítko Start/Pauza poté, co přestal blikat ukazatel **APP**, Spuštění na dálku není aktivováno, ale spustí se nastavený program.

K vypnutí Spuštění na dálku, poklepejte na tlačítko Spuštění na dálku a potvrďte stisknutím tlačítka Start/Pauza .

12.5 Aktualizace „vzduchem“

Aplikace může navrhnout aktualizaci pro váš spotřebič.

Probíhá-li program, aplikace oznámí, že se aktualizace spustí na konci programu.

V průběhu aktualizace spotřebič zobrazuje na displeji .

V průběhu aktualizace spotřebič nevypínejte ani neodpojujte.

Spotřebič bude možné znovu používat po skončení aktualizace. Nezobrazí se žádné oznámení o úspěšném dokončení aktualizace.

Dojde-li k chybě, spotřebič zobrazí na displeji : k návratu do normálního provozu stačí stisknout libovolné tlačítko nebo otočit voličem.

12.6 Wi-Fi stále zapnutá

Funkce „Wi-Fi stále zapnutá“ je k dispozici v aplikaci.

Tato funkce udržuje spotřebič připojený k síti, i když je vypnutý.

Ukazatel se přerušovaně rozsvěcuje a vypíná.

Spotřebič je možné zapnout stisknutím tlačítka Zap./Vyp. nebo pomocí aplikace.



Funkce „Wi-Fi stále zapnutá“ může ovlivnit spotřebu energie.

13. DENNÍ POUŽÍVÁNÍ

VAROVÁNÍ!

Viz kapitoly o bezpečnosti.

13.1 Zapnutí spotřebiče

1. Zapojte zástrčku do zásuvky.
2. Otevřete vodovodní kohoutek.
3. Stisknutím tlačítka Zap./Vyp. po dobu několika sekund spotřebič zapnete.

Zazní krátký zvukový signál. Spotřebič automaticky nabídne výchozí program. Rozsvítí se příslušný ukazatel.

Na displeji se zobrazí výchozí program, délka cyklu Eco 40-60, maximální náplň (na několik sekund), výchozí teplota, výchozí rychlost odstředování a ukazatele fázi daného programu.

13.2 Vkládání prádla

- Otevřete dvířka spotřebiče.
 - Prádlo před vložením do spotřebiče protřepte.
 - Vložte prádlo do bubnu kus po kuse.
- Nevkládáte do bubnu příliš mnoho prádla.
- Dvířka pevně zavřete.

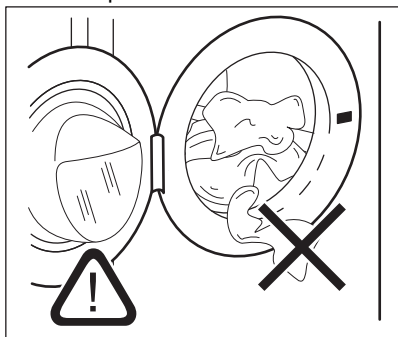

POZOR!

- Mezi těsněním a dvířky nesmí zůstat žádné prádlo. Hrozí nebezpečí úniku vody nebo poškození prádla.
- Praní tkanin, které jsou silně znečištěné olejem nebo tukem nebo používání parfémů by mohlo poškodit pryžové součásti spotřebiče.

13.3 Použití pracího prostředku a ostatních přípravků

Pokud jsou v nastaveném programu zapnuty obě nádržky AutoDose, prací prostředek a aviváž se nadávkuje automaticky.

Pokud jsou jedna nebo obě nádržky AutoDose v nastaveném programu vypnuté (OFF), pokračujte s ručním naplněním produktu do příslušné přihrádky.

13.4 Nastavení programu



Pokud si přejete změnit automatické dávkování pracího prostředku nebo aviváže, přejděte do AutoDose konfiguračního režimu, než budete pokračovat s jakýmkoliv nastavením programu. Konfigurační režim může zrušit dočasná nastavení. Viz odstavec „AutoDoseKonfigurační režim“ v kapitole „AutoDoseTechnologie (automatického dávkování)“.

1. Otočením voliče programu vyberte požadovaný prací program. Rozsvítí se příslušná kontrolka programu.

Výchozí program navržený při zapnutí spotřebiče je Eco 40-60. K tomuto programu se vztahují údaje na energetickém štítku.

Kontrolka tlačítka Start/Pauza  bliká. Na displeji se zobrazí informační délka programu, maximální deklarovaná náplň nastaveného programu (pouze na několik sekund), výchozí teplota, maximální rychlost odstředování a ukazatele prací fáze (když jsou dostupné).

2. Chcete-li změnit teplotu nebo rychlost odstředování, stiskněte příslušná tlačítka.
3. V případě potřeby nastavte jednu či více funkcí stisknutím příslušných tlačítek. Na displeji se zobrazí příslušné ukazatele a poskytované údaje se změní odpovídajícím způsobem.



V případě, že určitá volba **není možná**, zazní zvukový signál.

13.5 Spuštění programu

⚠ VAROVÁNÍ!

Přesvědčte se, že je dávkovač pracího prostředku pevně zavřený, jinak se program nespustí.

Stisknutím tlačítka Start/Pauza program spustíte. Příslušný ukazatel přestane blikat a trvale se zobrazuje. Program se spustí a dvířka se zablokují. Na displeji se zobrazí ukazatel .



Před naplněním spotřebiče vodou může krátce pracovat vypouštěcí čerpadlo.

13.6 Spuštění programu s funkcíKonec za

- Opakovaně stiskněte, dokud se na displeji nezobrazí požadovaný čas, kdy se má program ukončit. Rozsvítí se ukazatel .
- Stiskněte tlačítko Start/Pauza . Buben se začne otáčet, aby provedl ProSenseodhad, pokud je to nastaveno ve zvoleném programu.
- Spotřebič spustí odpočítávání do konce programu a program se spustí ve správný okamžik, tak aby ukončení nastalo v čase nastaveném touto funkcí.

Chcete-li tuto možnost změnit nebo zrušit:

- Vypněte spotřebič pomocí tlačítka Zap./Vyp. .
- Spotřebič znovu zapněte.
- Znovu nastavte program.

13.7 Detekce náplně ProSense

ProSense



Délka programu na displeji poukazuje na **střední/velkou náplň**.

Po nastavení mycího programu se na displeji rozsvítí ikona ProSense, pokud tuto možnost program podporuje.

Po stisknutí tlačítka Start/Pauza ProSense spustí detekci náplně prádla:

- Spotřebič rozpozná náplň během prvních 30 sekund: kontrolka bliká, sloupce pod ikonou se pohybují tam a zpět a buben se otáčí.
- Když se buben přestane otáčet, na displeji se zobrazí nová délka programu, která by se mohla zvýšit nebo snížit, v závislosti na velikost náplně. Počet sloupců udává čtvrtinovou náplň (v případě přeplnění od 1 do 4, 4 sloupce), a opět se rozsvítí ukazatel maximální deklarované náplně. Po dalších 30 sekundách se začne napouštět voda.



V případě **přeplnění bubnu** se opět rozsvítí ukazatel maximální deklarované náplně a bliká ukazatel **MAX**. V takovém případě je po dobu 30 sekund možné spotřebič zastavit a odebrat nadbytečné prádlo. Po odebrání nadbytečného prádla stisknutím tlačítka Start/Pauza program opět spustíte. Fáze ProSense se může opakovat až třikrát (viz bod 1).

Důležité! Pokud nesnížíte množství prádla, prací program se stále spustí, bez ohledu na přeplnění. V takovém případě nebude možné zaručit nejlepší výsledek praní.



Přibližně 20 minut po spuštění programu může znovu dojít k úpravě délky programu v závislosti na nasákavosti vody tkaninami.



Detekce ProSense se provádí pouze u kompletních pracích programů (bez navolení přeskočených fází).



Funkce Funkce ProSense není k dispozici u některých programů, například Vlna, programů s krátkým cyklem a bez praní.

13.8 Ukazatele fáze programů

Když se spustí program, ukazatel probíhající fáze bliká a ukazatele další fáze jsou trvale zobrazené.

Např.: probíhá fáze praní či předprký:



Když se fáze dokončí, příslušný ukazatel přestane blikat a zůstane trvale zobrazený. Začne blikat ukazatel další fáze.

Např.: probíhá fáze máchání:



Pokud zvolíte funkci Pára plus, rozsvítí se ukazatelé parní fáze.

Probíhá parní fáze:





Probíhá fáze proti zmačkání:



13.9 Přerušení programu a změna funkcí

Při spuštění programu můžete změnit **pouze určité** funkce:

1. Stiskněte tlačítko Start/Pauza . Příslušná kontrolka začne blikat.
2. Změňte funkce. Údaje poskytované na displeji se změní odpovídajícím způsobem.
3. Stiskněte opět tlačítko Start/Pauza . Prací program bude pokračovat.

13.10 Zrušení probíhajícího programu

1. Stisknutím tlačítka Zap./Vyp. zrušíte program a vypnete spotřebič.
2. Stisknutím tlačítka Zap./Vyp. opětovně zapnete spotřebič.

Nyní můžete zadat nový prací program.



Pokud již byla provedena fáze ProSense a již započalo napouštění vody, nový program se spustí **bez zopakování fáze ProSense**. Voda a prací prostředek nebudou vypuštěny, aby se zabránilo plýtvání. Na displeji se zobrazí maximální délka programu, která se zaktualizuje cca 20 minut po spuštění nového programu.



13.11 Otevření dvířek – přidávání oblečení

Zatímco probíhá program nebo odpočet odloženého startu, dvířka spotřebiče jsou zablokovaná.





Pokud je teplota a hladina vody v bubnu příliš vysoká nebo se buben stále otáčí, nelze dvířka otevřít.

Když se rozsvítí ikona , můžete dvířka snadno otevřít, a přidat nebo odebrat prádlo.

1. Stiskněte tlačítko Start/Pauza .
2. Na displeji se přestane zobrazovat příslušný ukazatel zablokovaní dvířek.
3. Otevřete dvířka spotřebiče. V případě potřeby vložte nebo vyjměte prádlo.
3. Zavřete dvířka a stiskněte tlačítko Start/Pauza .

Program nebo odpočet odloženého startu bude pokračovat.

Když ikona  zhasne, lze dvířka po dokončení programu otevřít. Můžete také nastavit program/funkci odstředování nebo vypouštění, a poté stisknout tlačítko Start/Pauza . Pokud není odstředovací a vypouštěcí program dostupný v rámci voliče programů, lze je nastavit přes aplikaci.

13.12 Konec programu

Po dokončení programu se spotřebič automaticky zastaví. Zazní zvuková signalizace (pokud je zapnutá).

Na displeji se všechny ukazatele prací fáze ustálí a oblast času začne zobrazovat .

Zhasne kontrolka tlačítka Start/Pauza .

Dvířka se odblokují a ukazatel  zhasne.

1. Stisknutím tlačítka Zap./Vyp. vypnete spotřebič.

Pět minut po skončení programu funkce úspory energie spotřebič automaticky vypne.











Když spotřebič opět zapnete, navrhne jako výchozí program Eco 40-60. Otočením voliče programů nastavte nový cyklus.

2. Vyměňte prádlo ze spotřebiče.
3. Ujistěte se, že je buben prázdný.
4. Nechte dvířka a zásuvku dávkovače pracího prostředku lehce otevřená, abyste zabránili vzniku plísní a nepříjemných pachů.
5. Zavřete vodovodní kohoutek.

13.13 Vypouštění vody po dokončení cyklu

Pokud jste zvolili program nebo funkci, která nevypustí vodu z posledního máchání, program se dokončí, ale:

- Na displeji se zobrazí ukazatel , ukazatel funkce  nebo  a ukazatel zablokování dvířek . Kontrolka probíhající fáze  bliká.
 - Buben se stále pravidelně otáčí, aby se zabránilo zmačkání prádla.
 - Dvířka zůstanou zablokovaná.
 - Před otevřením dvířek je nutné vypustit vodu:
1. V případě potřeby stiskněte tlačítko Odstředování, abyste snížili rychlost odstředování navrženou spotřebičem.
 2. Stiskněte tlačítko .

- Pokud jste nastavili , spotřebič vypustí vodu a odstředí prádlo.
- Pokud jste nastavili , spotřebič pouze vypustí vodu.

Ukazatel funkce  nebo  zhasne,

zatímco ukazatel  zablíkává a poté zhasne.

3. Po dokončení programu a zhasnutí ukazatele zablokování dvířek  můžete dvířka otevřít.
4. Stisknutím tlačítka Zap./Vyp. na několik sekund se spotřebič vypne.



Spotřebič každopádně automaticky vypustí vodu po přibližně 18 hodinách.

13.14 Funkce pohotovostního režimu

Funkce pohotovostního režimu spotřebič automaticky vypne za účelem snížení spotřeby energie, když:

- Spotřebič nepoužíváte po dobu pěti minut před tím, než stisknete tlačítko Start/Pauza . Stisknutím tlačítka Zap./Vyp. opětovně zapnete spotřebič.
- Po pěti minutách po dokončení pracího programu. Stisknutím tlačítka Zap./Vyp. opětovně zapnete spotřebič. Jako výchozí program nabízí spotřebič Eco 40-60. Otočením voliče programů nastavte nový cyklus.



Pokud jste nastavili program nebo možnost, která končí s vodou v bubnu, funkce pohotovostního režimu **nevypne** spotřebič a nepřipomene vám, abyste vypustili vodu.



Je-li aktivní funkce „Wi-Fi stále zapnutá“, přerušovaně se rozsvítí a zhasne pouze ukazatel .

14. ČIŠTĚNÍ A ÚDRŽBA

VAROVÁNÍ!

Viz kapitoly o bezpečnosti.

14.1 Rozvrh pravidelného čištění

Pravidelné čištění pomáhá prodloužit životnost vašeho spotřebiče.

Po každém programu nechte dvířka a dávkovač pracího prostředku lehce pootevřené, abyste zajistili oběh vzduchu a vysušili vlhkost uvnitř spotřebiče. Předejdete tím vzniku plísní a nepříjemných pachů.

Pokud spotřebič delší dobu nepoužíváte, zavřete vodovodní kohoutek a vypojte spotřebič ze zásuvky.

Orientační plán pravidelného čištění:

Odstraňování vod. kamene	Dvakrát ročně
Údržbové praní	Jednou měsíčně
Vyčištění dveřního těsnění	Každé dva měsíce
Vyčištění bubnu	Každé dva měsíce
Vyčištění dávkovače pracího prostředku a nádržek AutoDose	Dvakrát ročně
Vyčištění filtru vypouštěcího čerpadla	Dvakrát ročně
Vyčištění přívodní hadice a filtru ventilu	Dvakrát ročně

Následující odstavec vysvětluje, jak by se měla každá část čistit.

14.2 Odstraňování cizích předmětů



Než spustíte prací cyklus, ujistěte se, že jsou všechny kapsy prádla prázdné a všechny volné prvky jsou upevněny. Viz „Plnění prádla“ v části „Rady a tipy“.

Odstraňte veškeré cizí předměty (jako např. kovové spony, knoflíky, mince, apod.), které naleznete ve dveřním těsnění, filtrech a bubnu. Viz odstavce „Dveřní těsnění s

lapačem s dvojitým záhybem“, „Čištění bubnu“, „Čištění vypouštěcího čerpadla“ a „Čištění filtru v přívodní hadici a filtru ventilu“. Případně se obraťte na autorizované servisní středisko.

14.3 Čištění vnějších ploch

Spotřebič čistěte pouze pomocí jemného mycího prostředku a vlažné vody. Všechny plochy důkladně osušte.

Nepoužívejte drátěnky nebo jakékoliv drsné prostředky.

POZOR!

Nepoužívejte alkohol, rozpouštědla ani chemické výrobky.

POZOR!

Kovové plochy nečistěte pomocí prostředků na bázi chlóru.

14.4 Odstraňování vod. kamene



Pokud je voda ve vaší oblasti tvrdá nebo středně tvrdá, doporučujeme pro pračky použít změkčovač vody.

Pravidelně kontrolujte usazování vodního kamene v bubnu.

Běžné prací prostředky již obsahují přípravky na změkčování vody, přesto však doporučujeme občas spustit program s prázdným bubnem a přípravkem na odstraňování vodního kamene.



Vždy dodržujte pokyny uvedené na balení těchto výrobků.

14.5 Údržbové praní

Opakované a dlouhodobé používání nízkoteplotních a krátkých programů může způsobit usazování pracího prostředku, zbytků vláken, bakteriální růst a tvorbu biologického povlaku uvnitř bubnu a vany. To

může vést ke vzniku nepříjemných zápachů a plísní.

K odstranění těchto nánosů a hygienickému vyčištění vnitřních částí spotřebiče provádějte údržbové praní alespoň jednou měsíčně:

1. Vyměte všechno prádlo z bubnu.
2. Vypněte AutoDose funkci pro prací prostředek a aviváž.
3. Spustíte program pro bavlnu s nejvyšší teplotou a malým množstvím pracího prostředku nebo spustíte program Čištění pračky, je-li k dispozici.

14.6 Těsnění dvířek

Tento spotřebič je vybaven **samočisticím vypouštěcím systémem**, který zajišťuje, že jemná vlákna, která se uvolní z prádla, se odplaví společně s vodou. Těsnění pravidelně kontrolujte. Mince, knoflíky a další malé předměty lze vyjmout na konci programu.

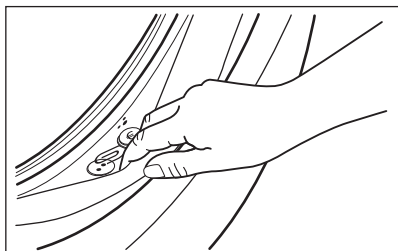

V případě potřeby těsnění očistěte pomocí čistícího prostředku na bázi čpavku tak, abyste nepoškrábali jeho povrch.



Vždy dodržujte pokyny uvedené na balení těchto výrobků.

14.7 Čištění bubnu

Pravidelně kontrolujte buben, zda se na něm netvoří nežádoucí usazeniny.

V bubnu se může usazovat rez z rezavých částic v prací vodě nebo z vodovodního kohoutku obsahujících železo.

Vyčistěte buben pomocí speciálních přípravků na nerezovou ocel.



Vždy dodržujte pokyny uvedené na balení těchto výrobků.
Při čištění bubnu nepoužívejte odstraňovače vodního kamene na bázi kyseliny, drsné čisticí prostředky obsahující chlor nebo železné či ocelové drátěnky.

Pro důkladné vyčištění:

1. Vyčistěte buben pomocí speciálních přípravků na nerezovou ocel.



Vždy dodržujte pokyny uvedené na balení těchto výrobků.

2. Vyměte všechno prádlo z bubnu.
3. Vypněte AutoDose funkci pro prací prostředek a aviváž.
4. Spustíte krátký program pro bavlnu s vysokou teplotou při prázdném bubnu a s malým množstvím pracího prostředku nebo spustíte program Čištění pračky, je-li k dispozici. Pokud je váš spotřebič připojen k síti Wi-Fi, můžete si speciální program Čištění pračkystáhnout také prostřednictvím APLIKACE.
5. Ručně přidejte do prázdného bubnu malé množství práškového pracího prostředku nebo specifického produktu, aby se vypláchly veškeré zbytky.



Občas se může na konci programu na displeji zobrazit ikona : jedná se o doporučení provést „čištění bubnu“. Jakmile je čištění bubnu dokončeno, ikona se přestane zobrazovat.

14.8 Čištění dávkovače pracího prostředku a nádržek AutoDose



Pokud změníte typ pracího prostředku, např značku, koncentraci a hustotu, doporučujeme zásuvku pracího prostředku vyčistit.



Před čištěním se ujistěte, že jsou všechny komory prázdné.

Abyste zabránili možnému usazování suchého pracího prostředku, chuchvalců aviváže nebo tvorbě plísní v dávkovači pracího prostředku anebo chuchvalcům tekutých přísad v nádržkách AutoDose, **jednou za čas proveďte následující čištění:**

1. Otevřete dávkovač pracího prostředku. Zatláchte západku podle vyobrazení a vytáhněte dávkovač pracího prostředku ven.

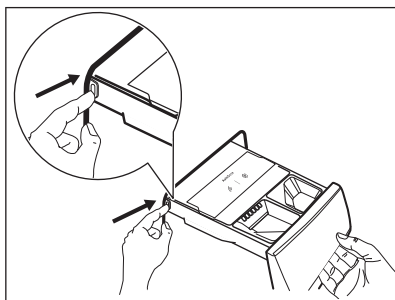

2. Vyměňte vložku pro aviváž a, je-li vložena, nádobu na tekutý prací prostředek.

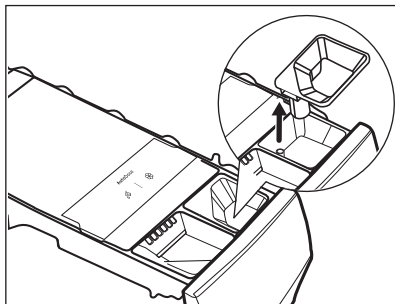
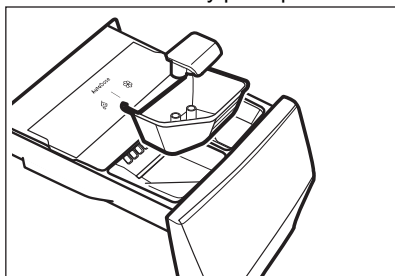

3. Zatláchte západku na zadní straně podle vyobrazení a zvednutím horního krytu ji vyjměte.

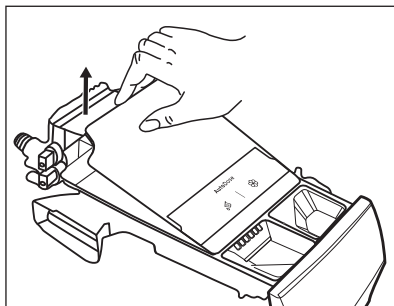
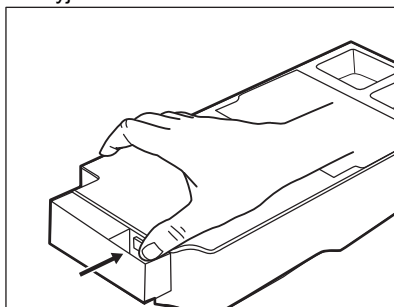

4. Chcete-li odstranit zbytky pracího prostředku nebo pokud jste nádržky naplnili nesprávnými přísadami, vyprázdněte zásuvku do umyvadla nebo do vhodných nádob na zachycení tekutiny.

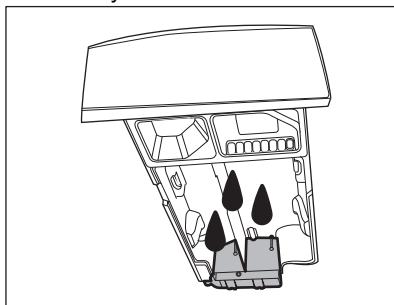

5. Zásuvku a všechny vložky omyjte pod tekoucí vodou nebo je očistěte vlhkým hadříkem.

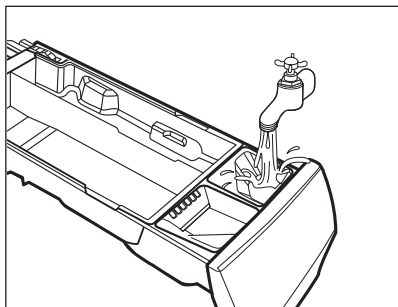

⚠ POZOR!

Nepoužívejte ostré nebo kovové kartáče a houbičky. Zásuvku nemyjte v myčce nádobí.

6. Otočte dávkovač vzhůru nohama a otevřete spodní kryt dle vyobrazení.

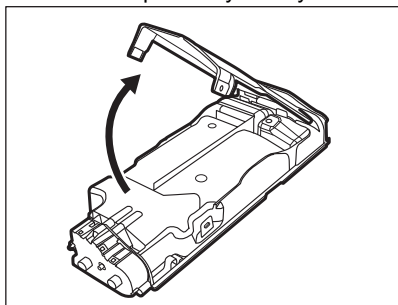

7. Ujistěte se, že jste odstranili veškeré zbytky pracího prostředku z dávkovače. Používejte pouze měkké vlhké hadry.
8. Položte spodní kryt zpět na místo tím, že vyrovnáte jeho otvory s háčky zásuvky dle vyobrazení. Zavřete jej, dokud neuslyšíte „cvaknutí“.

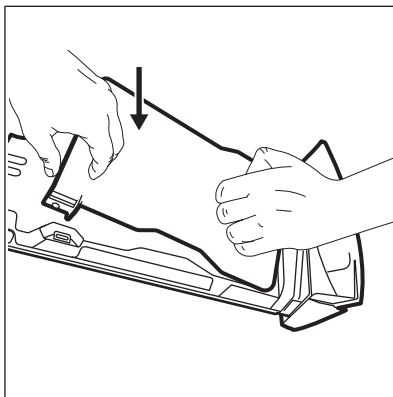

⚠ POZOR!

Stlačte dolní kryt, jak je ukázáno na obrázku. Zkontrolujte, zda je správně zavřený.

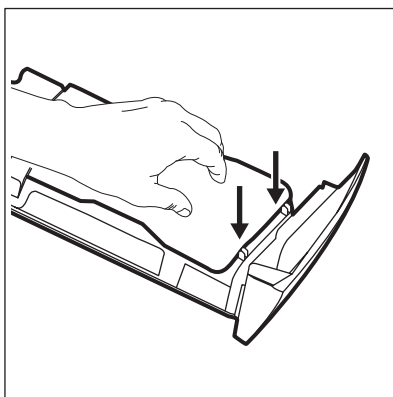

⚠ VAROVÁNÍ!

Čerpadla ani snímače na zadní straně zásuvky na prací prostředek nečistěte pomocí jakýchkoliv ostrých a kovových kartáčů nebo jiných nástrojů. V případě potřeby použijte pouze měkké vlhké hadříky.

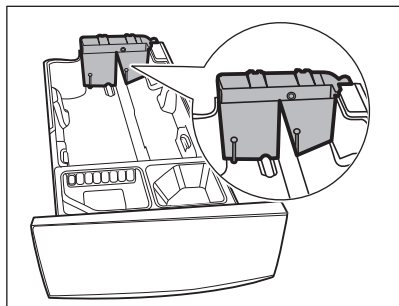

⚠ VAROVÁNÍ!

Pokud na zadní straně nádržek zůstanou jakékoliv usazeniny, namočte zásuvku dávkovače do teplé vody. K jejímu vyčištění nepoužívejte nástroje. Před namočením odstraňte držadlo stisknutím červeného tlačítka a vysunutím držadla dle vyobrazení.

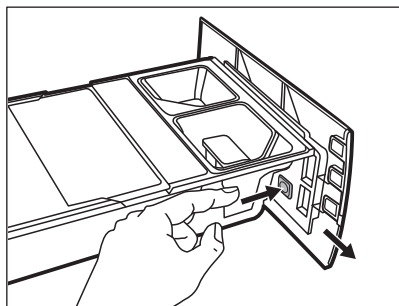

9. Ujistěte se, že jste z horní a dolní části výklenku odstranili veškeré zbytky pracího prostředku. K vyčištění výklenku použijte malý kartáč.

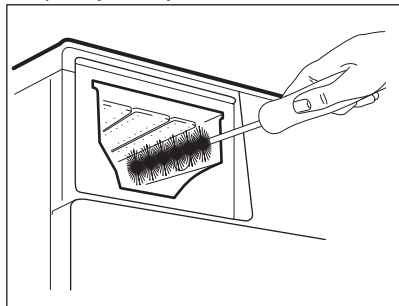

10. Zásuvku sestavte zpět následujícím způsobem:

- Vložte držadlo, bylo-li demontováno.
- Umístěte spodní kryt a zatlačte na něj, dokud neuslyšíte „cvaknutí“.
- Umístěte horní kryt na příhrádku nádržek a zatlačte na něj, dokud neuslyšíte „cvaknutí“.
- Vraťte součásti na ruční příhrádku.

11. Zasuňte dávkovač pracího prostředku do vodičích drážek a jemně jej zavřete, dokud neuslyšíte „cvaknutí“. Spusťte program máchání bez prádla v bubnu.

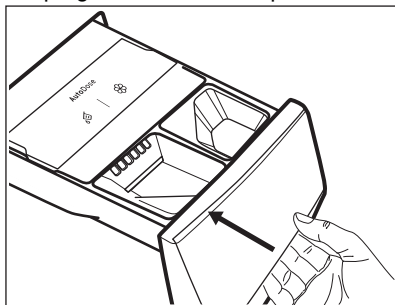

Funkci obnovíte doplněním pracího prostředku a aviváže do nádržek.

14.9 Čištění filtru vypouštěcího čerpadla

⚠ VAROVÁNÍ!

Vytáhněte zástrčku ze síťové zásuvky.



Filtr vypouštěcího čerpadla pravidelně kontrolujte a čistěte.

Filtr vypouštěcího čerpadla vyčistěte, pokud:

- Spotřebič nevypouští vodu.
- Buben se neotáčí.
- Spotřebič vydává nezvyklý hluk z důvodu ucpaného vypouštěcího čerpadla.
- Na displeji se zobrazí výstražný kód **E2 1**.

VAROVÁNÍ!

- Nevýjímajte filtr za provozu spotřebiče.
- Čerpadlo nečistěte, pokud je voda ve spotřebiči horká. Vyčkejte, dokud voda nevychladne.

Při čištění filtru čerpadla postupujte podle následujících obrázků:

Připravte si hadr na utírání vody, která by mohla při odmontování filtru vytéct.

1. Otevřete kryt čerpadla.

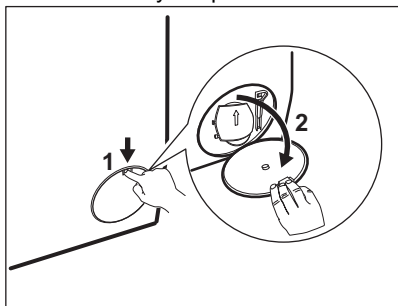

2. Položte vhodnou nádobu pod přístup k vypouštěcímu čerpadlu, abyste zachytili vytékající vodu.
3. Otevřete žlábek směrem dolů. Připravte si hadr na utírání vody, která by mohla při odmontování filtru vytéct.

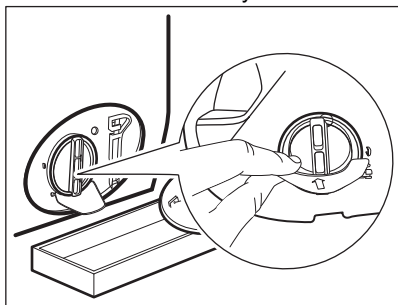

4. Otevřete filtr otočením o 180 stupňů proti směru hodinových ručiček, ale nevyjímajte ho. Nechte vodu vytéct.

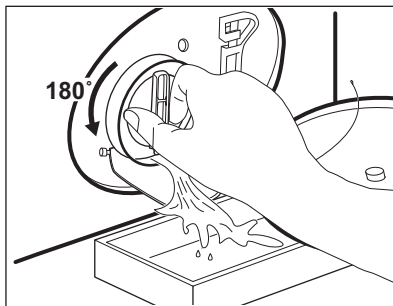

5. Jakmile je nádoba plná vody, namontujte filtr otočením zpět a nádobu vylijte.
6. Opakujte kroky 4 a 5, dokud nepřestane vytékat voda.
7. Vyjměte filtr otočením proti směru hodinových ručiček.

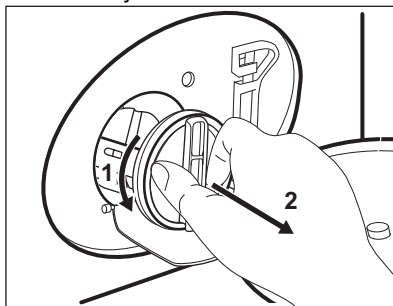

8. V případě potřeby odstraňte vlákna a předměty z výklenku filtru.
9. Ujistěte se, že se oběžné kolo čerpadla může otáčet. Pokud se neotáčí, obraťte se na autorizované servisní středisko.

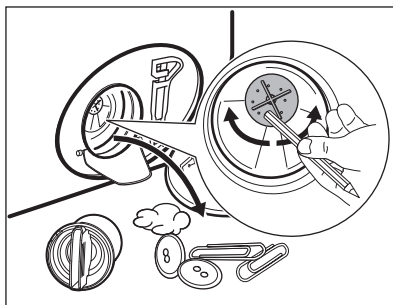

10. Vyčistěte filtr pod tekoucí vodou.

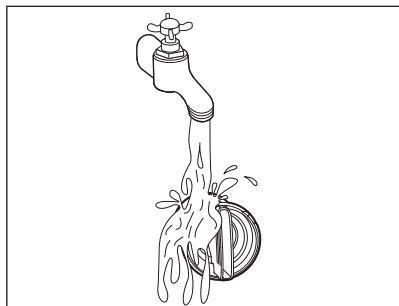

11. Vraťte filtr zpět do speciálních vodících drážek jeho otočením po směru hodinových ručiček. Ujistěte se, že jste filtr správně utáhli, abyste zabránili unikům vody.

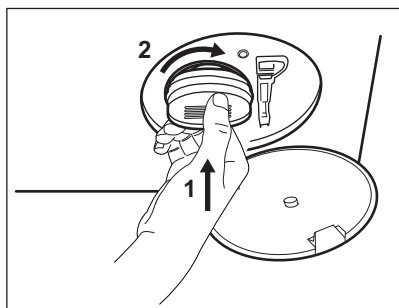

12. Zavřete kryt čerpadla.

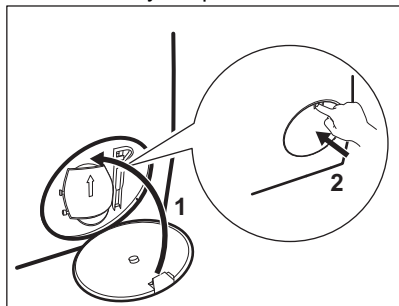

Když vypustíte vodu pomocí nouzového vypouštění, je nutné vypouštěcí systém opět aktivovat:

- a. Do komory pro hlavní praní v dávkovači pracího prostředku nalijte dva litry vody.
- b. Spust'ete program k vypuštění vody.

14.10 Čištění přívodní hadice a filtru ventilu

Doporučuje se občas čistit filtry přívodní hadice a ventilu, abyste odstranili časem usazené nánosy:

1. Odstraňte přívodní hadici z kohoutku a vyčistěte filtr.

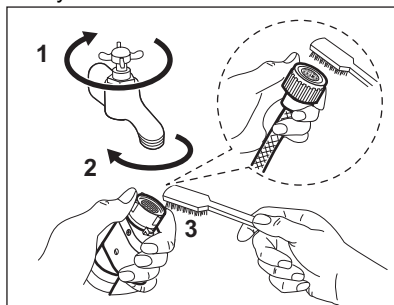

2. Odstraňte přívodní hadici ze spotřebiče povolením kruhové matice.

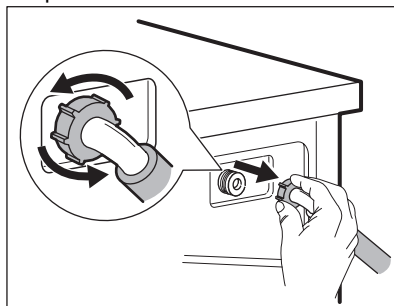

3. Vyčistěte filtr ventilu na zadní straně spotřebiče zubním kartáčkem.

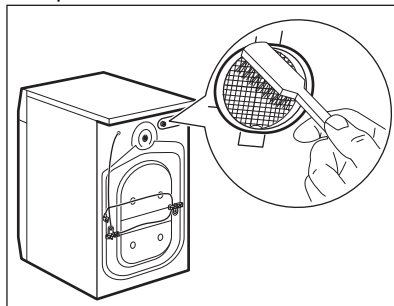

4. Když zapojujete hadici k zadní straně spotřebiče, otočte ji doleva nebo doprava (nikoliv do svislé polohy) dle umístění vašeho vodovodního kohoutku.

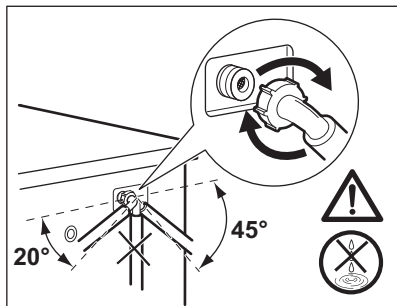

14.11 Nouzové vypouštění

Pokud spotřebič nemůže vypustit vodu, proveďte postup popsany v odstavci „Čištění vypouštěcího čerpadla“. Je-li to nutné, čerpadlo vyčistěte.

Když vypustíte vodu pomocí nouzového vypouštění, je nutné vypouštěcí systém opět aktivovat:

1. Do komory pro hlavní praní dávkovače pracího prostředku nalijte dva litry vody.

2. Spusťte program na vypouštění vody.

14.12 Opatření proti vlivu mrazu

Pokud spotřebič instalujete v místě, kde může teplota klesnout na hodnoty kolem 0 °C, vypusťte zbylou vodu z přívodní hadice a vypouštěcího čerpadla.

1. Vytáhněte zástrčku ze zásuvky.
2. Zavřete vodovodní kohoutek.
3. Oba konce přívodní hadice vložte do nádoby a nechte z hadice vytéct vodu.
4. Vyprázdňete vypouštěcí čerpadlo. Viz nouzové vypouštění.
5. Když je vypouštěcí čerpadlo prázdné, namontujte přívodní hadici zpět.

VAROVÁNÍ!

Před opětovným použitím spotřebiče se ujistěte, že je okolní teplota vyšší než 0 °C.

Výrobce neručí za škody způsobené nízkými teplotami.

15. ODSTRAŇOVÁNÍ ZÁVAD

VAROVÁNÍ!

Viz kapitoly o bezpečnosti.

15.1 Výstražné kódy a možné závady

Spotřebič nezačne pracovat nebo se během provozu zastavuje. Nejprve zkuste najít řešení problému (viz tabulky).

VAROVÁNÍ!

Před každou kontrolou spotřebič vypněte.

U některých problémů se na displeji zobrazí výstražný kód a tlačítko

Start/Pauza  může začít nepřetržitě blikat:



Je-li spotřebič přeplněný, vyjměte z bubnu některé kusy prádla nebo držte dvířka dovněra a současně podržte stisknuté tlačítko Start/Pauza, dokud ukazatel  nepřestane blikat (viz obrázek níže).

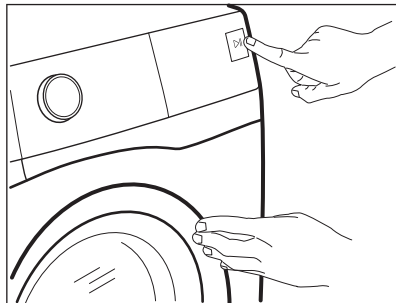

Problém

Možné řešení

E11

Spotřebič se neplní správně vodou.

- Ujistěte se, že je vodovodní kohoutek otevřený.
- Ujistěte se, že tlak vody není příliš nízký. Ohledně těchto informací se obraťte na místní vodárenskou společnost.
- Ujistěte se, že vodovodní kohoutek není zanesený.
- Ujistěte se, že přívodní hadice není zauzlená, poškozená či zohýbaná.
- Ujistěte se, že je přívodní hadice správně připojená.
- Ujistěte se, že filtr přívodní hadice a filtr ventilu nejsou zanesené. Řiďte se částí „Čištění a údržba“.

E21

Spotřebič nevypouští vodu.

- Ujistěte se, že není zanesený sifon dřezu.
- Ujistěte se, že vypouštěcí hadice není zauzlená či zohýbaná.
- Ujistěte se, že není zanesený vypouštěcí filtr. Filtr v případě potřeby vyčistěte. Řiďte se částí „Čištění a údržba“.
- Ujistěte se, že je vypouštěcí hadice správně připojená.
- Pokud jste zvolili program bez vypouštěcí fáze, nastavte vypouštěcí program. Pokud není vypouštěcí program dostupný v rámci voliče programů, lze jej nastavit přes aplikaci.
- Pokud jste zvolili funkci, která končí vodou ve vaně, nastavte vypouštěcí program.

E41

Dvířka spotřebiče jsou otevřená nebo nejsou správně zavřená.

- Zkontrolujte, zda jsou dvířka správně zavřená.

E91

Vnitřní chyba. Chyba v komunikaci mezi elektronickými prvky spotřebiče.

- Program se nedokončil správně nebo se spotřebič vypnul příliš brzy. Vypněte spotřebič a znovu ho zapněte.
- Pokud se výstražný kód na displeji zobrazí znovu, obraťte se na autorizované servisní středisko.

EH1

Frekvence napájení mimo rozsah.

EH2

Napájecí napětí je příliš vysoké.

EH3

Napájecí napětí je příliš nízké.

EF3



Je aktivován bezpečnostní systém proti vyplavení.

- Odpojte spotřebič a zavřete vodovodní kohoutek. Obraťte se na autorizované servisní středisko.

Pokud se na displeji zobrazí jiné výstražné kódy, spotřebič vypněte a zapněte. Pokud problém přetrvává, obraťte se na autorizované servisní středisko.

V případě jiného problému se spotřebičem vyhledejte možná řešení v níže uvedené tabulce.

Problém	Možné řešení
Nespouští se program.	<ul style="list-style-type: none"> • Ujistěte se, že je síťová zástrčka připojená do síťové zásuvky. • Přesvědčte se, že jsou dvířka spotřebiče zavřena. • Ujistěte se, že žádná pojistka v pojistkové skříňce není poškozená. • Ujistěte se, že jste stiskli Start/Pauza . • Pokud je nastaven odložený start, zrušte nastavení nebo vyčkejte do konce odpočítávání. • Přesvědčte se, že je dávkovač pracího prostředku pevně zavřený. • Vypněte funkci dětské bezp. pojistky, pokud je zapnutá. • Zkontrolujte polohu voliče u zvoleného programu.
Spotřebič se naplní vodou a okamžitě se vypustí.	<ul style="list-style-type: none"> • Ujistěte se, že je vypouštěcí hadice ve správné poloze. Hadice může být umístěna příliš nízko. Viz „Pokyny k instalaci“.
Odstředovací fáze neprobíhá nebo prací cyklus trvá déle než obvykle.	<ul style="list-style-type: none"> • Nastavte program odstředování. Pokud není vypouštěcí program dostupný v rámci voliče programů, lze jej nastavit přes aplikaci. • Ujistěte se, že není zanesený vypouštěcí filtr. Filtr v případě potřeby vyčistěte. Řiďte se částí „Čištění a údržba“. • Ručně rozložte prádlo ve vaně a spusťte odstředovací fázi znovu. Tento problém může být způsoben problémy s vyvážením.
Na podlaze je voda.	<ul style="list-style-type: none"> • Ujistěte se, že spojky na vodních hadicích jsou těsné a neuniká z nich žádná voda. • Ujistěte se, že přívodní a vypouštěcí hadice nejsou poškozené. • Ujistěte se, že používáte správný prací prostředek a jeho správné množství.

Problém	Možné řešení
Nelze otevřít dvířka spotřebiče.	<ul style="list-style-type: none"> • Ujistěte se, že nebyl zvolen prací program, který končí vodou ve vaně. • Ujistěte se, že je prací program dokončen. • Pokud je v bubnu voda, nastavte vypouštěcí či odstředovací program. Pokud není odstředovací a vypouštěcí program dostupný v rámci voliče programů, lze je nastavit přes aplikaci. • Ujistěte se, že je spotřebič zapojen do elektrické sítě. • Tento problém může být způsoben poruchou spotřebiče. Obrat'te se na autorizované servisní středisko. • Funkce Remote Start Mode nesmí být zapnutá. Vypněte ji.
Na displeji se nezobrazuje ukazatel bezdrátové sítě  .	<ul style="list-style-type: none"> • Zkontrolujte bezdrátový signál. • Zkontrolujte, zda je zapnuté bezdrátové připojení. Viz odstavec „Konfigurace bezdrátového připojení pračky“ v kapitole „WI-FI – NASTAVENÍ PŘIPOJENÍ“. • Zkontrolujte svou domácí síť a router. • Restartujte router. • Jsou-li s bezdrátovou sítí stále problémy, obra'tte se na svého poskytovatele bezdrátových služeb.
Aplikace se nemůže připojit ke spotřebiči.	<ul style="list-style-type: none"> • Zkontrolujte bezdrátový signál. • Zkontrolujte, zda je vaše chytré zařízení připojeno k bezdrátové síti. • Zkontrolujte svou domácí síť a router. • Restartujte router. • Jsou-li s bezdrátovou sítí problémy, obra'tte se na svého poskytovatele bezdrátových služeb. • Je třeba znovu nakonfigurovat spotřebič, chytré zařízení nebo oba z nich, protože byl nainstalován nový router nebo došlo ke změně konfigurace routeru.
Aplikace se často nemůže připojit ke spotřebiči.	<ul style="list-style-type: none"> • Ujistěte se, bezdrátový signál dosáhne ke spotřebiči. Zkuste přesunout router co nejbliže ke spotřebiči nebo zvažte nákup rozšiřovače bezdrátového signálu. • Ujistěte se, že bezdrátový signál není přerušen mikrovlnnou troubou. Vypněte mikrovlnnou troubu. Nepoužívejte mikrovlnnou troubu a dálkové ovládání současně.
Na displeji se zobrazí  . Není aktivní žádné tlačítko kromě Zap./Vyp. .	<ul style="list-style-type: none"> • Spotřebič stahuje dostupné aktualizace. Vyčkejte, dokud se aktualizace nedokončí. Pokud spotřebič vypnete v průběhu aktualizace, ta bude pokračovat po opětovném zapnutí spotřebiče.
Spotřebič vydává nezvyklý hluk a vibruje.	<ul style="list-style-type: none"> • Ujistěte se, že je spotřebič správně vyrovnan. Viz „Pokyny k instalaci“. • Ujistěte se, že jste odstranili obaly a/nebo přepravní šrouby. Viz „Pokyny k instalaci“. • Přidejte do bubnu více prádla. Náplň může být příliš malá.
Délka trvání programu se během provádění programu zvyšuje či snižuje.	<ul style="list-style-type: none"> • ProSense System dokáže upravit délku trvání programu na základě typu a množství prádla. Viz „Detekce náplně ProSense System“ v kapitole „Denní používání“.

Problém	Možné řešení
Výsledky mytí nejsou uspokojivé.	<ul style="list-style-type: none"> • Zvyšte množství pracího prostředku nebo použijte jiný prací prostředek. • Před vypráním prádla odstraňte odolné skvrny pomocí speciálního přípravku. • Přesvědčte se, že jste nastavili správnou teplotu. • Snižte množství prádla. • Když používáte nádržky AutoDose, ujistěte se, že nejsou prázdné. • Když používáte nádržky AutoDose, ověřte přednastavené dávkování pracího prostředku / aviváže. Viz odstavec „Základní nastavení“ v kapitole „Technologie AutoDose“. • Před použitím pracího prostředku, aviváže nebo přísad jiné značky a typu je nutné vyčistit nádržky AutoDose.
Příliš mnoho pěny v bubnu během pracího cyklu.	<ul style="list-style-type: none"> • Snižte množství pracího prostředku nebo počet tablet nebo pracích prostředků v jedné dávce. • Když používáte nádržky AutoDose, ověřte přednastavené dávkování pracího prostředku / aviváže. Viz odstavec „Základní nastavení“ v kapitole „Technologie AutoDose“.
Po vyprání se nesníží hladina pracího prostředku / aviváže v nádržkách AutoDose.	<ul style="list-style-type: none"> • To je normální: nádržky jsou poměrně velké a spotřeba pracího prostředku nemusí být tak znatelná.

Po kontrole spotřebičů zapněte. Program pokračuje od okamžiku přerušení.

Pokud se problém objeví znovu, obraťte se na autorizované servisní středisko.

Potřebné údaje pro servisní středisko najdete na typovém štítku.

16. ÚDAJE O SPOTŘEBĚ

16.1 Poznámka



QR kód na energetickém štítku dodaném se spotřebičem nabízí internetový odkaz na informace týkající se výkonu spotřebiče v databázi EU EPREL. Uchovejte si energetický štítek pro referenční potřeby s návodem k použití a všemi ostatními dokumenty dodanými s tímto spotřebičem.

Tyto informace lze rovněž nalézt v databázi EPREL prostřednictvím odkazu <https://eprel.ec.europa.eu> a pomocí názvu modelu a výrobního čísla, které naleznete na typovém štítku spotřebiče. Umístění typového štítku naleznete v části „Popis spotřebiče“.



Hodnoty a délka programu se mohou lišit v závislosti na různých podmínkách (např. na teplotě místnosti, teplotě a tlaku vody, velikosti náplně a typu prádla, napájecím napětí), a také pokud změníte výchozí nastavení programu.

16.2 Podle nařízení Komise EU č. 2019/2023

Program Eco 40-60	kg	kWh	Litry	hh:mm	%	°C	ot./min. ¹⁾
Plná náplň	10.0	0.980	62.0	03:50	53.00	39.0	1351
Poloviční náplň	5.0	0.555	45.0	02:55	53.00	33.0	1351
Čtvrtinová náplň	2.5	0.175	39.0	02:25	54.00	23.0	1351

1) Maximální rychlost odstředování.

Spotřeba energie v různých režimech

Vypnuto (W)	Pohotovostní režim (W)	Odložený start (W)	Pohotovostní režim v síti (W)
0.50	0.50	4.00	2.00 ¹⁾

Doba do režimu Vypnuto/Pohotovost je max. 15 minut.

1) Spotřeba energie připojené funkce je přibližně 17,5 kWh za rok. Chcete-li tuto funkci odpojit, postupujte podle pokynů v kapitole „WI-FI – NASTAVENÍ PŘIPOJENÍ“.

16.3 Běžné programy

Program	kg	kWh	Litry	hh:mm	%	°C	ot./min.
Bavlna ¹⁾ 95 °C	10.0	3.150	90.0	03:50	52.00	85.0	1400
Bavlna 60 °C	10.0	2.200	85.0	03:30	52.00	55.0	1400
Bavlna ²⁾ 20 °C	10.0	0.450	85.0	02:55	52.00	20.0	1400
Syntetika 40 °C	4.0	0.800	50.0	02:25	35.00	40.0	1200
Jemné prádlo ³⁾ 30 °C	2.0	0.300	45.0	01:10	35.00	30.0	1200
Vlna 30 °C	2.0	0.250	65.0	01:05	30.00	30.0	1200

1) Vhodné k praní velmi zašpiněných textilií.

2) Vhodné pro praní lehce zašpiněných bavlněných, syntetických a směsových tkanin.

3) Také funguje jako rychlý prací program pro lehce zašpiněné prádlo.

17. PRŮVODCE RYCHLÝM SPUŠTĚNÍM

17.1 Denní používání

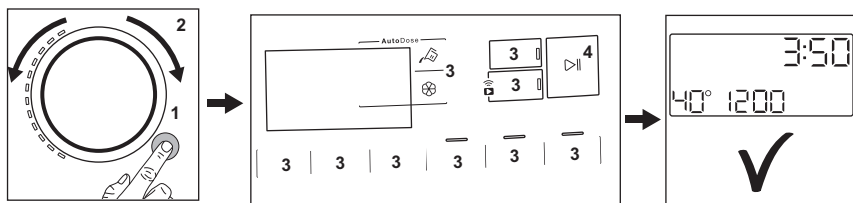

- Zapojte zástrčku do zásuvky.
- Otevřete vodovodní kohoutek.
- Stisknutím tlačítka **Zap./Vyp.** zapněte spotřebič na (1).
- Pootočte voličem programů na volbu požadovaného programu (2).
- Pomocí příslušných dotykových tlačítek (3) nastavte požadované funkce.
- Vložte prádlo do bubnu kus po kuse a nepřekročte maximální doporučenou náplň. Zavřete dvířka a ujistěte se, že mezi těsněním a dvířky nezůstane žádné prádlo.

- **Když používáte nádržky AutoDose,** prací prostředek a aviváž se dávkuje automaticky. Ujistěte se, že nádržky nejsou prázdné.

Když používáte ruční přihrádky, nalijte prací prostředek a ostatní přísady do správné přihrádky.

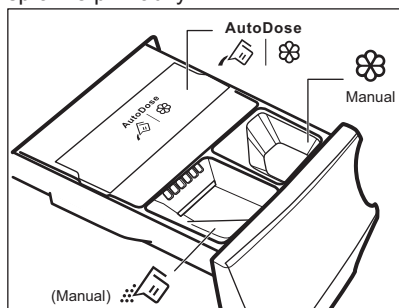

Když používáte tekuté prací prostředek v ruční přihrádce, vložte nádobu na tekuté prací prostředek.

- Program spustíte stisknutím tlačítka **Start/Pauza** (4).
- Spotřebič se spustí.
- Na konci programu vyjměte prádlo.
- Stisknutím tlačítka **Zap./Vyp.** vypnete spotřebič.



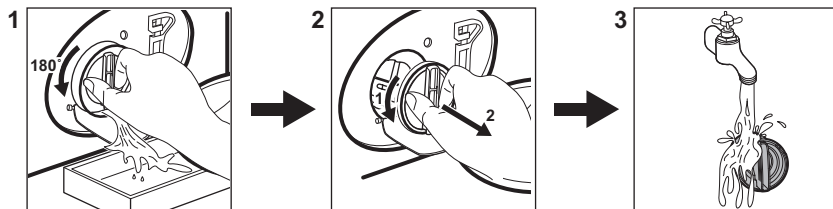

17.2 Čištění filtru vypouštěcího čerpadla



Filtr čistěte pravidelně a zejména pak tehdy, když se na displeji zobrazí výstražný kód

E21

17.3 Programy

Programy	Náplň	Popis výrobku
PowerClean 59min	5.0 kg	Bavlněné a syntetické prádlo. Tento program zajistí dobrý výsledek praní za krátkou dobu. Standardní doba trvání programu byla stanovena pro náplň prádla o hmotnosti 5 kg. Pokud perete menší nebo větší náplň, doba praní se automaticky zkrátí nebo prodlouží a zajistí tak dokonalé výsledky.
Úsporný 40–60	10.0 kg	Program s nízkou spotřebou energie pro bavlnu. Snižuje teplotu a prodlužuje dobu praní, aby bylo prádlo kvalitně vypráno.
Bavlna	10.0 kg	Bílé a barevné bavlněné tkaniny. Ideální pro normálně i velmi zašpiněné prádlo.
Syntetika	4.0 kg	Prádlo ze syntetických nebo směsových tkanin.
Jemné prádlo	2.0 kg	Prádlo z jemných tkanin jako akryl, viskóza či polyester.
 Vlna	2.0 kg	Vlna vhodná ke praní v pračce, ručně praná vlna a jemné kusy prádla.
20 min. - 3 kg	3.0 kg	Lehce zašpiněné nebo jednou nošené bavlněné a syntetické prádlo.
 Pára	1.0 kg	Bavlněné a syntetické prádlo, ze kterého je nutné odstranit po-mačkání.
 Outdoor	2.0 kg ¹⁾ 1.0 kg ²⁾	Moderní venkovní sportovní oblečení.
 Hygiena	10.0 kg	Bílé bavlněné prádlo. Tento program odstraňuje více než 99,99 % bakterií a virů ³⁾ Zajišťuje také odpovídající snížení počtu alergenů.
Máchání	10.0 kg	Veškeré tkaniny s výjimkou vlněných a velmi jemných tkanin. Program pro máchání a odstředění.

Programy	Náplň	Popis výrobku
Odstředování/Vypouštění	10.0 kg	Pro odstředění prádla a vypouštění vody z bubnu. Veškeré tkaniny s výjimkou vlněných a jemných tkanin.

1) Prací program.

2) Prací program a fáze pro obnovu vodoodpudivých vlastností.

3) Testovaných na Staphylococcus aureus, Enterococcus faecium, Candida albicans, Pseudomonas aeruginosa a MS2 Bacteriophage v externím testu prováděném společností Swisstatest Testmaterialien AG v roce 2021 (Testovací zpráva č. 202120117).

Plnění spotřebiče na **maximální kapacitu uvedenou u každého programu pomáhá snižovat spotřebu energie a vody.**

Vhodné prací prostředky pro prací programy

Program	Univerzální práškový prací prostředek ¹⁾	Univerzální tekutý prací prostředek	Tekutý prací prostředek na barevné prádlo	Pro jemné vlněné prádlo	Speciální
PowerClean 59min	--	▲	▲	--	--
Eco 40-60	▲	▲	▲	--	--
Bavlna	▲	▲	▲	--	--
Syntetika	▲	▲	▲	--	--
Jemné prádlo	--	--	--	▲	▲
Vlna	--	--	--	▲	▲
20 min. - 3 kg	--	▲	▲	--	--
Outdoor	--	--	--	▲	▲
Hygiena	▲	▲	--	--	▲

1) Při teplotě vyšší než 60 °C se doporučuje používat práškový prací prostředek.

▲ = Doporučeno

-- = Nedoporučeno

17.4 Typ a množství pracího prostředku.

- Používejte výhradně prací prostředky a ostatní přípravky určené speciálně pro pračky. Nejprve se řiďte těmito obecnými pravidly:
 - práškové prací prostředky (také tablety a jednorázové prací prostředky) pro všechny druhy tkanin, s výjimkou jemných. Pro bílé prádlo a dezinfekci prádla použijte nejlépe

- práškové prací prostředky obsahující bělidlo,
- tekuté prací prostředky (také prací prostředky pro jedno použití), přednostně pro prací programy s nízkou prací teplotou (max. 60 °C), pro všechny druhy tkanin nebo speciální prací prostředky pouze pro vlnu.
- Nemíchejte různé druhy pracích prostředků.
- Použijte méně pracího prostředku, pokud:
 - perete malou náplň prádla,
 - prádlo je lehce zašpiněné,
 - při praní se tvoří velké množství pěny.

- Když používáte prací tablety nebo kapsle, vždy je vložte do bubnu, ne do dávkovače pracího prostředku a dodržujte doporučení výrobce.

Nedostatečné množství pracího prostředku může způsobit:

- neuspokojivé výsledky praní,
- zžednutí náplně prádla,
- mastné oblečení,
- plíseň ve spotřebiči.

Nadměrné množství pracího prostředku může způsobit:

- pěnovost,
- nižší prací účinek,
- nedostatečné máchání,
- větší dopad na životní prostředí.

17.5 Rozvrh pravidelného čištění

Pravidelné čištění pomáhá prodloužit životnost vašeho spotřebiče.

Po každém programu nechte dvířka a dávkovač pracího prostředku lehce pootevřené, abyste zajistili oběh vzduchu a vysušili vlhkost uvnitř spotřebiče.

Pokud spotřebič delší dobu nepoužíváte, zavřete vodovodní kohoutek a vypojte spotřebič ze zásuvky.

Orientační plán pravidelného čištění:

Odstraňování vod. kame- ne	Dvakrát ročně
Údržbové praní	Jednou měsíčně
Vyčištění dveřního těsně- ní	Každé dva měsíce
Vyčištění bubnu	Každé dva měsíce
Vyčištění dávkovače pra- cího prostředku a nád- rček AutoDose	Dvakrát ročně
Vyčištění filtru vypouště- cího čerpadla	Dvakrát ročně
Vyčištění přívodní hadice a filtru ventilu	Dvakrát ročně

Pravidelně kontrolujte usazování vodního kamene v bubnu. Doporučujeme čas od času spustit program s prázdným bubnem a prostředkem pro odvápnování vodního kamene.

Odstraňování cizích předmětů



Než spustíte prací cyklus, ujistěte se, že jsou všechny kapsy prádla prázdné a všechny volné prvky jsou upevněny.

Odstraňte veškeré cizí předměty (jako např. kovové spony, knoflíky, mince, apod.), které naleznete ve dveřním těsnění, filtrech a bubnu. Případně se obraťte na autorizované servisní středisko.

Těsnění dvířek

Tento spotřebič je vybaven **samočisticím vypouštěcím systémem**, který zajišťuje, že jemná vlákna, která se uvolní z prádla, se odplaví společně s vodou. Pravidelně kontrolujte těsnění a v případě potřeby je vyčistěte, jak je popsáno na následujícím obrázku. Mince, knoflíky a další malé předměty lze vyjmout na konci programu.

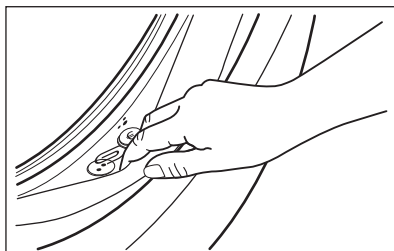

V případě potřeby těsnění očistěte pomocí čisticího prostředku na bázi čpavku tak, abyste nepoškrábali jeho povrch.

V případě potřeby odstraňte vlákna a předměty z výklenku filtru.

17.6 Wi-Fi – nastavení připojení

Tato kapitola popisuje, jak připojit chytrý spotřebič k síti Wi-Fi a propojit jej s mobilními zařízeními.

Pomocí této funkce můžete získávat upozornění a ovládat a sledovat spotřebič z mobilního zařízení.

Funkce Wi-Fi je ve výchozím továrním nastavení vypnutá.

Chcete-li spotřebič připojit a užívat si plný rozsah funkcí a služeb, potřebujete:

- Domácí bezdrátovou síť s povoleným přístupem na internet.
- Mobilní zařízení připojené k bezdrátové síti.

Parametry modulu Wi-Fi	
Frekvence	2,412–2,472 GHz pro evropský trh
Protokol	IEEE 802.11b/g/n
Maximální výkon	<20 dBm
Šifrování	WPA, WPA2, WPA3

Konfigurace bezdrátového připojení spotřebiče

1. Stisknutím tlačítka Zap./Vyp. po dobu několika sekund spotřebič zapnete. Vyčkejte asi 10 sekund, než budete pokračovat s bezdrátovou konfigurací.
2. Zvolte program otočením voliče programů.
3. Na několik sekund stiskněte a podržte Spuštění na dálku tlačítko, dokud se neozve „kliknutí“. Uvolněte tlačítko. Na displeji se po pěti sekundách zobrazí a ukazatel začne blikat.

Bezdrátový modul se začne zapínat.



Ujistěte se, že je vaše APLIKACE připravena ke spojení.

4. Po cca 10 sekundách se na displeji zobrazí (Přístupový bod).

Přístupový bod bude otevřen zhruba pět minut.

5. V chytrém zařízení nakonfigurujte App a podle uvedených pokynů připojte spotřebič k síti Wi-Fi.
6. Pokud je spojení nakonfigurováno, zobrazí se na displeji ukazatel , když se vrátí obrazovka informací o programu.



Při každém zapnutí si spotřebič vyhradí asi 10 sekund pro automatické připojení k síti. Když ukazatel přestane blikat, připojení je hotové.

Chcete-li bezdrátové připojení vypnout, stiskněte a na několik sekund podržte tlačítko

Spuštění na dálku , dokud nezazní první zvukový signál. Uvolněte tlačítko. Na displeji se na pět sekund zobrazí **OFF**.



Pokud spotřebič vypnete a opět zapnete, bezdrátové připojení se automaticky vypne.

K odstranění přihlašovacích údajů bezdrátového připojení stiskněte a po dobu několika sekund (do druhého zvukového signálu) podržte tlačítko Spuštění na dálku a . Na displeji se na několik sekund zobrazí symbol **---**.

18. POZNÁMKY K OCHRANĚ ŽIVOTNÍHO PROSTŘEDÍ

Recykluje materiály označené symbolem . Obaly k recyklaci uložte do příslušných odpadních kontejnerů. Pomáhejte chránit životní prostředí a lidské zdraví a recykluje odpad z elektrických a elektronických

spotřebičů. Spotřebiče označené symbolem nelikvidujte s domovním odpadem. Spotřebič odevzdejte v místním sběrném dvoře nebo kontaktujte místní úřad.



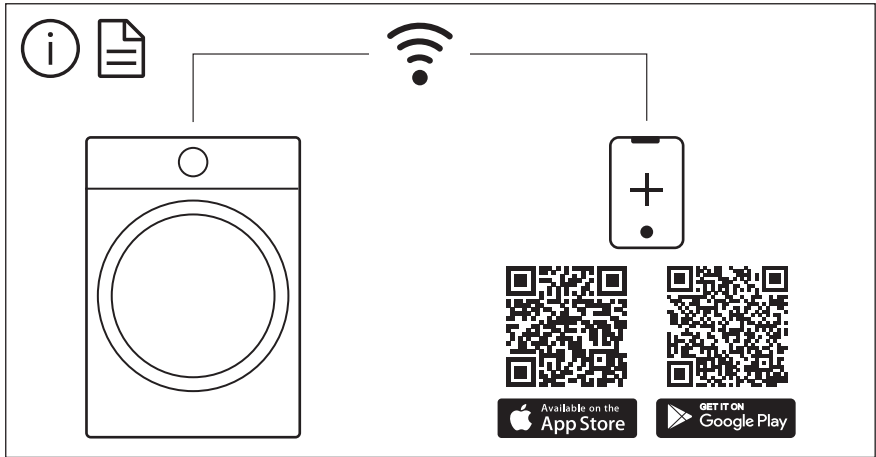

The software in this product contains components that are based on free and open source software. AEG gratefully acknowledges the contributions of the open software and robotics communities to the development project.

To access the source code of these free and open source software components whose license conditions require publishing, and to see their full copyright information and applicable license terms, please visit:
<http://aeg.opensourcerepository.com> (folder NIUS)