



LTR8C373DC

CS Návod k použití | **Pračka**

2

SK Návod na používanie | **Práčka**

34



Vítá vás AEG! Děkujeme vám, že jste si vybrali náš spotřebič.



Usilujeme o trvalou udržitelnost a proto omezujeme papírové materiály a poskytujeme celé uživatelské příručky online. Kompletní uživatelskou příručku naleznete na adrese aeg.com/manuals



Rady ohledně používání, brožury, pokyny pro odstraňování závad a informace o servisu a opravách získáte na adrese aeg.com/support



Nákup příslušenství, spotřebního materiálu a originálních náhradních dílů pro váš spotřebič na aeg.com/shop

Změny vyhrazeny.

OBSAH

1. BEZPEČNOSTNÍ INFORMACE.....	2
2. BEZPEČNOSTNÍ POKYNY.....	4
3. INSTALACE.....	6
4. POPIS VÝROBKU.....	10
5. TECHNICKÉ INFORMACE.....	11
6. OVLÁDACÍ PANEĽ.....	12
7. TABULKA PROGRAMŮ.....	13
8. FUNKCE.....	18
9. NASTAVENÍ.....	20
10. DENNÍ POUŽÍVÁNÍ.....	22
11. ČIŠTĚNÍ A ÚDRŽBA.....	24
12. ÚDAJE O SPOTŘEBĚ.....	28
13. PRŮVODCE RYCHLÝM SPUŠTĚNÍM.....	29
14. VÝSTRAŽNÉ KÓDY A MOŽNÉ ZÁVADY.....	33
15. POZNÁMKY K OCHRANĚ ŽIVOTNÍHO PROSTŘEDÍ.....	33

1. ⚠ BEZPEČNOSTNÍ INFORMACE



Tento návod si pečlivě přečtěte ještě před instalací spotřebiče a jeho prvním použitím. Výrobce nenese odpovědnost za žádný úraz ani škodu v důsledku nesprávné instalace nebo použití. Návod k použití vždy uchovávejte na bezpečném a přístupném místě pro jeho budoucí použití.

1.1 Bezpečnost dětí a postižených osob

- Tento spotřebič smí používat děti starší osmi let nebo osoby se sníženými fyzickými, smyslovými nebo duševními schopnostmi nebo osoby bez patřičných zkušeností a

znalostí, pouze pokud tak činí pod dozorem nebo obdrželi instrukce týkající se bezpečného provozu spotřebiče, a pokud rozumí rizikům spojeným s provozem spotřebiče.

- Děti ve věku od tří do osmi let a osoby s rozsáhlým a komplexním postižením bez stálého dozoru držte z dosahu spotřebiče.
- Děti mladší tří let bez stálého dozoru držte z dosahu spotřebiče.
- Nenechte děti hrát si se spotřebičem.
- Všechny obaly uschovejte mimo dosah dětí a řádně je zlikvidujte.
- Prací prostředky uschovejte mimo dosah dětí.
- Jsou-li dvířka spotřebiče otevřená, nedovolte dětem a domácím zvířatům, aby se k němu přibližovaly.
- Je-li spotřebič vybaven dětskou bezpečnostní pojistkou, doporučuje se ji aktivovat.
- Čištění a uživatelskou údržbu spotřebiče by neměly provádět děti bez dozoru.

1.2 Všeobecné bezpečnostní informace

- Tento spotřebič je určen pouze pro praní domácího prádla určeného k praní v pračce.
- Tento spotřebič je určen k použití v běžném domácím použití.
- Tento spotřebič lze používat v kancelářích, hotelových pokojích, motelech, agropenzionech a v podobných ubytovacích zařízeních, kde využití nepřesahuje (průměrnou) úroveň využití v domácnosti.
- Neměňte technické parametry spotřebiče.
- Maximální náplň spotřebiče je 7,0 kg. Nepřekračujte maximální náplň jednotlivých programů (viz kapitola „Programy“).
- Hodnota provozního tlaku vody na přívodu musí být mezi 0,5 bar (0,05 MPa) a 10 bar (1,0 MPa).
- Větrací otvor umístěný vespod spotřebiče nesmí být zakrytý kobercem, rohoží ani jinou podlahovou krytinou.

- Spotřebič musí být připojen k vodovodnímu potrubí pomocí nové soupravy hadic dodané se spotřebičem nebo jiné nové soupravy hadic dodané z autorizovaného servisního střediska.
- Neinstalujte znovu již jednou použitou soupravu hadic.
- Je-li napájecí kabel poškozený, smí ho vyměnit pouze výrobce, autorizované servisní středisko nebo osoby s podobnou příslušnou kvalifikací. Jinak by mohlo dojít k úrazu elektrickým proudem.
- Před prováděním jakékoli údržby spotřebič vždy vypněte a vytáhněte síťovou zástrčku z elektrické zásuvky.
- K čištění spotřebiče nepoužívejte vysokotlaký proud vody nebo páru.
- Spotřebič čistěte vlhkým hadrem. Používejte pouze neutrální mycí prostředky. Nepoužívejte prostředky s drsnými částicemi, drátěnky, rozpouštědla nebo kovové předměty.

2. BEZPEČNOSTNÍ POKYNY

2.1 Instalace



Instalace musí odpovídat příslušným vnitrostátním předpisům a normám.

- Odstraňte všechny přepravní šrouby a obaly včetně pryžové tlumicí vložky s plastovou rozpěrkou.
- Přepravní šrouby uchovejte na bezpečném místě. Bude-li se spotřebič v budoucnu přesouvat, pomocí těchto šroubů se musí zajistit buben, aby nedošlo k poškození vnitřních součástí.
- Při přemísťování spotřebiče buďte vždy opatrní, protože je těžký. Vždy používejte ochranné rukavice a uzavřenou obuv.
- Řiďte se pokyny k instalaci dodanými spolu s tímto spotřebičem.
- Poškozený spotřebič neinstalujte ani nepoužívejte.
- Neinstalujte nebo nepoužívejte spotřebič tam, kde může teplota klesnout pod 0 °C

nebo kde je vystaven povětrnostním podmínkám.

- Podlaha, na níž má být spotřebič umístěn, musí být plochá, stabilní, žáruvzdorná a čistá.
- Zkontrolujte, zda mezi spotřebičem a podlahou může proudit vzduch.
- Když spotřebič umístíte na konečné místo, pomocí vodováhy zkontrolujte, zda je správně vyrovnán. Jestliže ne, seřídte nožičky podle potřeby.
- Spotřebič neumísťujte přímo nad odpadním otvorem v podlaze.
- Na spotřebič nestříkejte vodu a nevystavujte ho nadměrné vlhkosti.
- Spotřebič neinstalujte tam, kde nelze víko spotřebiče plně otevřít.
- Pod spotřebič nepokládejte uzavřené nádoby na zachycení případného úniku vody. Informace o vhodném příslušenství vám poskytne autorizované servisní středisko.

2.2 Připojení k elektrické síti

VAROVÁNÍ!

Hrozí nebezpečí požáru nebo úrazu elektrickým proudem.

- **VAROVÁNÍ:** Tento spotřebič je určen k instalaci/připojení k zemnici přípojce v budově.
- Vždy používejte správně instalovanou zásuvku s ochranou proti úrazu elektrickým proudem.
- Zkontrolujte, zda údaje na typovém štítku souhlasí s parametry elektrické sítě.
- Nepoužívejte rozbočovací zástrčky ani prodlužovací kabely.
- Dbejte na to, abyste nepoškodili napájecí kabel a síťovou zástrčku. Jestliže potřebujete přívodní kabel vyměnit, musí výměnu provést námi autorizované servisní středisko.
- Síťovou zástrčku zapojte do síťové zásuvky až na konci instalace spotřebiče. Po instalaci musí zůstat síťová zástrčka nadále dostupná.
- Nedotýkejte se síťového kabelu ani síťové zástrčky mokřkýma rukama.
- Neodpojujte spotřebič tažením za síťový kabel. Vždy tahejte za zástrčku.

2.3 Přívod vody

- Teplota vody nesmí překročit 25 °C.
- Dbejte na to, abyste vodní hadice nepoškodili.
- Před připojením spotřebiče k novým hadicím nebo k hadicím, které nebyly dlouho používány, nebo tam, kde byly prováděny opravy či instalována nová zařízení (vodoměry apod.), nechte vodu na několik minut odtéct, dokud nebude čistá.
- Ujistěte se, že při prvním použití spotřebiče ani po něm nedošlo k viditelnému úniku vody.
- Pokud jsou přívodní hadice příliš krátké, nenastavujte je ani nepoužívejte prodlužovací hadice. Požádejte autorizované servisní středisko o výměnu přívodní hadice.
- Po odstranění obalu může z vypouštěcí hadice vytékat voda. Je to z důvodu testování spotřebiče pomocí vody ve výrobním závodě.

- Vypouštěcí hadici lze prodloužit maximálně o 400 cm. V případě prodloužení hadice nebo ostatních hadic kontaktujte autorizované servisní středisko.
- Po instalaci musí zůstat kohoutek nadále dostupný.
- Po každém použití spotřebiče zavřete vodovodní kohoutek.

2.4 Použitje

VAROVÁNÍ!

Hrozí nebezpečí poranění, zásahu elektrickým proudem, požáru nebo poškození spotřebiče.

- Řiďte se bezpečnostními pokyny uvedenými na obalu mycího prostředku.
- Do spotřebiče, do jeho blízkosti nebo na spotřebič neumísťujte hořlavé předměty nebo předměty nasáklé hořlavinami.
- Neperte tkaniny, které jsou silně znečištěné olejem, tukem nebo jinými mastnými látkami. Může dojít k poškození pryžových částí spotřebiče. Takové tkaniny předeperte v ruce, než je vložíte do spotřebiče.
- Nepoužívejte prací parfémy, abyste předešli riziku poškození plastových a pryžových částí spotřebiče.
- Ujistěte se, že se v prádle nenachází žádné kovové předměty.

2.5 Vnitřní osvětlení

VAROVÁNÍ!

Hrozí nebezpečí úrazu.

- Nedívejte se přímo do světelného paprsku LED.
- Pokud je potřeba vnitřní osvětlení vyměnit, kontaktujte autorizované servisní středisko.

2.6 Servis

- Je-li nutná oprava spotřebiče, obraťte se na autorizované servisní středisko. Používejte pouze originální náhradní díly.
- Upozorňujeme, že opravy svépomocí a neprofesionální opravy mohou mít

bezpečnostní následky a mohou zneplatnit záruku.

- Následující náhradní díly budou dostupné nejméně 10 let po ukončení výroby tohoto modelu: motor a kartáče motoru, převodovka mezi motorem a bubnem, čerpadla, tlumiče a pružiny, prací buben, ložisková hvězdice bubnu a příslušná kulíčková ložiska, topná tělesa a topné články, včetně tepelných čerpadel, potrubí a příslušného vybavení včetně hadic, ventilů, filtrů a systémů proti únikům vody, obvodové desky, elektronické displeje, tlakové spínače, termostaty a snímače, software a firmware včetně resetovacího softwaru, dvířka, dveřní závěs a těsnění, ostatní těsnění, sestava zámku dvířek, plastové periferie jako např. dávkovače pracích prostředků. Ve vaší zemi může být doba dostupnosti delší. Další informace naleznete na našich webových stránkách.
- Upozorňujeme, že některé z těchto náhradních dílů jsou dostupné pouze profesionálním opravářům a že ne všechny díly jsou vhodné pro všechny modely.
- Pro osvětlení uvnitř spotřebiče a samostatně prodávané náhradní díly pro

osvětlení platí: osvětlení je navrženo, aby vydrželo extrémní fyzikální podmínky v domácích spotřebičích, jako jsou teplota, vibrace a vlhkost nebo je určeno k signalizaci informací o provozním stavu spotřebiče. Není určeno k použití v jiných spotřebičích a není vhodné k osvětlení místností v domácnosti.

2.7 Likvidace

VAROVÁNÍ!

Hrozí nebezpečí úrazu či udušení.

- Odpojte spotřebič od elektrické sítě a přívodu vody.
- Odřízněte síťový kabel v blízkosti spotřebiče a zlikvidujte jej.
- Odstraňte dveřní západku, abyste zabránili uvěznění dětí a domácích zvířat v bubnu.
- Spotřebič zlikvidujte v souladu s místními předpisy pro likvidaci elektrického a elektronického odpadu (WEEE).

3. INSTALACE

VAROVÁNÍ!

Viz kapitoly o bezpečnosti.

3.1 Vybalení a umístění

1.

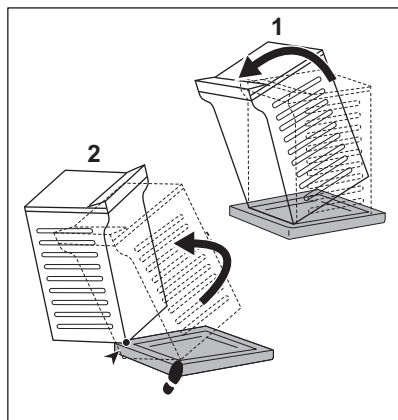

2.

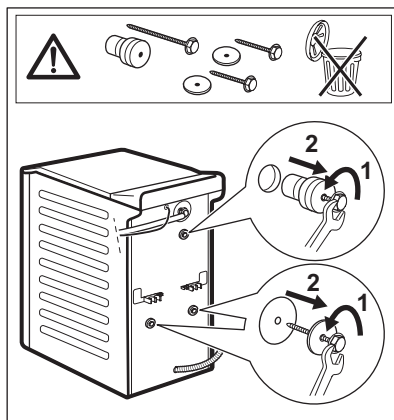

3.

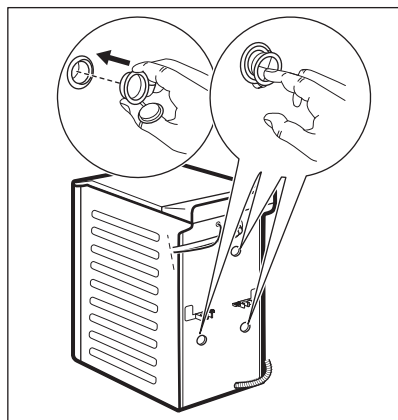

4.

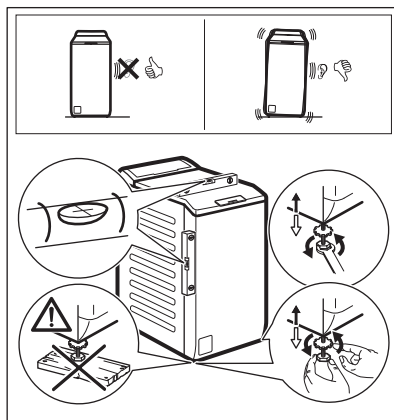

⚠ VÁROVÁNÍ!

Správně seřídte spotřebič, abyste zabránili vibracím, hluku a pohybu spotřebiče během jeho provozu. Nevkládejte pod nožičky spotřebiče karton, dřevo ani podobné materiály pro nastavení vodorovné polohy. Ujistěte se, že koberec nebrání cirkulaci vzduchu pod spotřebičem. Ujistěte se, že se spotřebič nedotýká zdi ani jiných kusů nábytku.



Obaly a přepravní šrouby doporučujeme uschovat pro případné další stěhování spotřebiče.

Instalační schéma pro kvalifikovaného technika.

3.2 Přívodní hadice

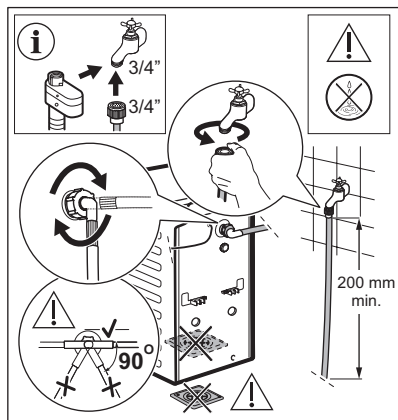

Příslušenství dodaná spolu se spotřebičem se mohou lišit podle modelu.



Ujistěte se, že hadice nejsou poškozené a že na jejich spojích nedochází k úniku vody. Pokud jsou přívodní hadice příliš krátké, nenastavujte je ani nepoužívejte prodlužovací hadice. Kontaktujte servisní středisko ohledně informací o výměně přívodní hadice.



VAROVÁNÍ!

Chcete-li snížit boční sílu, udržujte minimální přímý úsek hadice o délce 200 mm pod připojením kohoutku.

Některé modely mohou obsahovat přívodní hadici se zařízením na zastavení přívodu vody. To zabraňuje jakýmkoli únikům z hadice způsobeným jejím přirozeným stárnutím.

V části okna se zobrazuje tato porucha. Pokud k tomu dojde, zavřete vodovodní kohoutek a zkontaktujte autorizované servisní středisko, které vám poskytne informace ohledně výměny hadice.

Podléhá výměně náhradních dílů bez předchozího upozornění. Nakupujte příslušenství od autorizovaného dodavatele.

3.3 Vypouštění vody

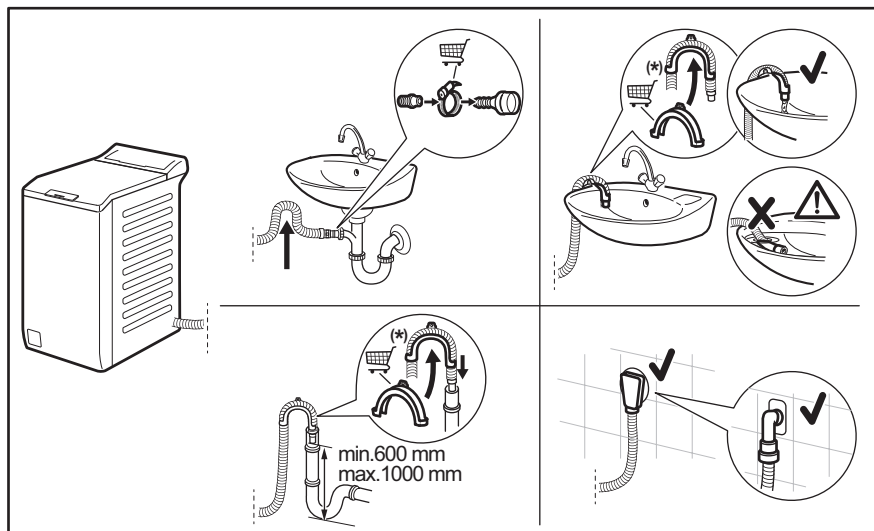

Údaje mohou být měněny bez předchozího ohlášení.

Vypouštěcí hadice by se měla nacházet ve výšce minimálně 600 mm a maximálně 1 000 mm od podlahy.

Vypouštěcí hadici lze prodloužit maximálně na 4 000 mm. V případě prodloužení hadice nebo ostatních hadic kontaktujte autorizované servisní středisko.

3.4 Připojení k elektrické síti

Na konci instalace spotřebiče můžete zapojit síťovou zástrčku do síťové zásuvky.

Typový štítek a část „Technické údaje“ stanovují potřebné elektrické parametry.

Ujistěte se, že jsou kompatibilní s napájením ze sítě.

Zkontrolujte, zda vaše domácí elektroinstalace zvládne maximální požadovanou zátěž, a to i s ohledem na případné další využívané spotřebiče.

Spotřebiči zapojte na zásuvku s uzemněním.

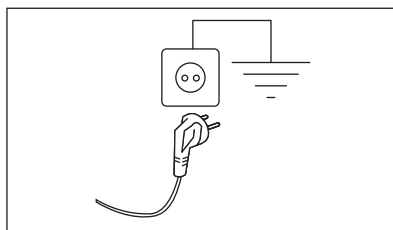

Napájecí kabel musí být po instalaci spotřebiče snadno přístupný.

V případě jakýchkoliv elektrikářských prací potřebných k instalaci tohoto spotřebiče se obraťte na naše autorizované servisní středisko.

Výrobce odmítá veškerou odpovědnost za možné poškození zdraví nebo za škody na

majetku, nedodrhuje v'ys'e uveden'e
bezpe'cnostn' pokyny.

4. POPIS V'YROBKU

4.1 P'ehled spot'ebice

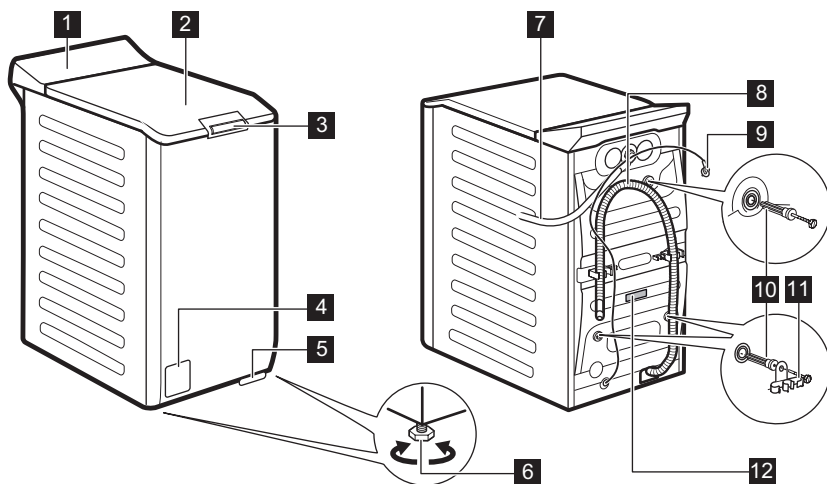

- 1 Ovl'adac' panel
- 2 V'iko
- 3 Rukojet' v'ika
- 4 Filtr vypou'st'ec'ho 'erpadla
- 5 P'aka pro p'esun spot'ebice
- 6 No'ic'ky pro vyrovn'ani spot'ebice
- 7 P'ivodn' hadice

- 8 Vypou'st'ec' hadice
- 9 Nap'ajec' kabel
- 10 P'evravn' s'rouby
- 11 Dr'zak hadice
- 12 Typov' s'titek

Informace o registraci produktu.

Typový štítek uvádí název modelu (A) , výrobní číslo (B) , elektrické parametry (C) a sériové číslo (D).

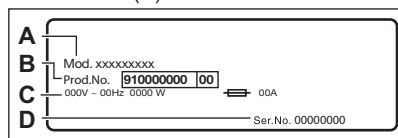

Informační štítek uvádí název modelu (A) , výrobní číslo (B) a sériové číslo (C).

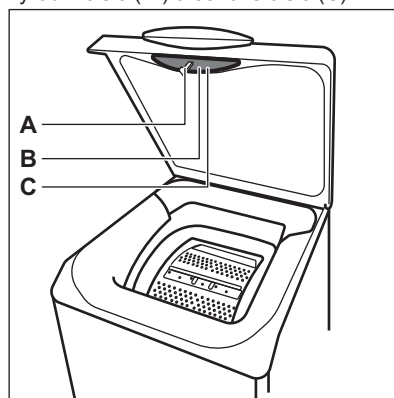

5. TECHNICKÉ INFORMACE

Rozměry	Šířka / Výška / Celková hloubka	39,7 cm / 90,3 cm / 59,9 cm
Připojení k elektrické síti	Napětí Celkový výkon Pojistka Frekvence	230 V 2100 W 10 A 50 Hz
Úroveň ochrany proti průniku pevných částic a vlhkosti, kterou zajišťuje ochranný kryt s výjimkou míst, kde není nízkonapětové vybavení chráněno proti vlhkosti.		IPX4
Tlak přívodu vody	Minimální Maximální	0,5 bar (0,05 MPa) 10 bar (1,0 MPa)
Přívod vody ¹⁾		Studená voda
Maximální náplň	Bavlna	7,0 kg

¹⁾ Přívodní hadici připojte ke kohoutku se 3/4" závitem.

6. OVLÁDACÍ PANEĽ

6.1 Popis ovládacího panelu

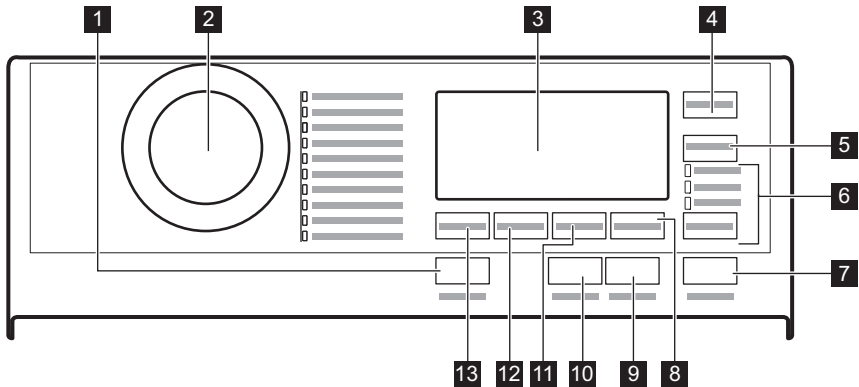

- | | |
|---|--|
| 1 Zap./Vyp. Tlačítko | 7 Start/Pauza dotykové tlačítko |
| 2 Volič programů | 8 Extra máchání dotykové tlačítko |
| 3 Displej | 9 Dotykové tlačítko Antialergický |
| 4 Odložený start dotykové tlačítko | 10 Pára plus dotykové tlačítko |
| 5 Úspora času dotykové tlačítko | 11 Skvrny/Předpírka dotykové tlačítko |
| 6 Volba dotykové tlačítko | 12 Odstředování dotykové tlačítko |
| • Pouze máchání | 13 Teplota dotykové tlačítko |
| • Pouze odstředování | |
| • Pouze vypouštění | |

6.2 Displej

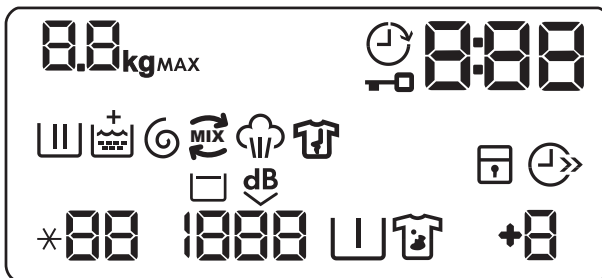

 Ukazatel maximální náplně. Symbol **kg** bliká během odhadování náplně prádla (viz odstavec o „detekci náplně PROSENSE“).

MAX Ukazatel maximální náplně prádla. Bliká, když náplň prádla přesáhne maximální deklarovanou náplň zvoleného programu.

 Ukazatel odloženého startu.

 Ukazatel zablokování dvířek.

0:00 Tento digitální ukazatel může zobrazovat:

- Délku programu (např. **2:40**).
- Čas odkladu (např. **30'** nebo **2h**).
- Konec cyklu ().
- Výstražný kód (např. **E20**).
- Ukazatel celkových provozních hodin spotřebiče. Další podrobnosti naleznete v části „Počítadlo provozních hodin“ v odstavci „Nastavení“.

 Ukazatel fáze praní: bliká během fáze předpírky a praní.

 Ukazatel fáze máchání: bliká během fáze máchání.

 Ukazatel **+** se zobrazí, když je zapnutá funkce Soft Plus.

 Ukazatel fáze odstředování a vypouštění. Bliká během fáze odstředování a vypouštění.

 Ukazatel PowerCare.

 Ukazatel parní fáze.

 Ukazatel fáze proti zmačkání. Další podrobnosti najdete v odstavci Pára plus.

 Ukazatel dětské bezpečnostní pojistky.

 Ukazatel úspory času.

88 Ukazatel teploty. Ukazatel * - se zobrazí, když je nastavené studené praní.

1888 Ukazatel rychlosti odstředování.

 Ukazatel zastavení máchání.

 Ukazatel funkce Extra tichý.

 Ukazatel předpírky.



 Ukazatel skvrn.

 Ukazatel extra máchání.

7. TABULKA PROGRAMŮ

Prací programy

Program	Výchozí teplota Rozsah teploty	Referenční rychlost odstředování Rozsah otáček odstředění	Maximální množství prádla	Popis programu
Eco 40-60 1)	2)	1300 ot./min. 1300–400 ot./min.	7,0 kg	Bílá bavlna a bavlna s trvalými barvami. Normálně zašpiněné prádlo. Spotřeba energie se sníží a délka pracovního programu se prodlouží. Tím se dosáhne dobrých výsledků praní.
Bavlna	40 °C 95 °C – studená	1300 ot./min. 1300–400 ot./min.	7,0 kg	Bílá a barevná bavlna. Pro normálně, velmi a lehce zašpiněné prádlo.
Syntetika	30 °C 60 °C – studená	1200 ot./min. 1200–400 ot./min.	3,0 kg	Prádlo ze syntetických nebo směšových tkanin. Normálně zašpiněné prádlo.

Program	Výchozí teplota Rozsah teploty	Referenční rychlost odstředo- vání Rozsah ot- áček od- středění	Maxi- mální množ- ství prá- dla	Popis programu
Jemné prádlo	30 °C 40 °C – studená	1200 ot./min. 1200–400 ot./ min.	2,0 kg	Prádlo z jemných tkanin jako akryl, viskóza a směšové tkaniny vyžadující šetrnější praní. Normálně a lehce zašpiněné prádlo.
Vlna/Hedvábí 	40 °C 40 °C – studená	1200 ot./min. 1200–400 ot./ min.	1,5 kg	Vlna vhodná k praní v pračce, vlněné a jiné tkani- ny, které lze prát ručně se symbolem „ruční praní“ na etiketě ³⁾ .
Pára 	-	-	1,0 kg	Bavlněné, syntetické a směšové prádlo. Speciální parní program bez praní, který lze použít k přípravě vašeho usušeného prádla k žehlení nebo osvěžující- mu prádлу, které se nosí jednou ⁴⁾ . Tento program snižuje zmačkání a odstraňuje pachy ⁵⁾ a uvolňuje vlákna. Po dokončení programu prádlo co nejdříve vyjměte z bubnu. Po parním programu je žehlení bez námahy. Nepoužívejte žádný prací prostředek. V pří- padě potřeby odstraňte skvrny omytím nebo místně odstraňovačem skvrn. Parní program neprovádí žá- dné hygienické cykly. Parní program nepoužívejte u těchto druhů prádla: <ul style="list-style-type: none"> • Oděvy, které nejsou vhodné do bubnové sušičky. • Oděvy se štítkem „Pouze chemické čištění“.
PowerClean 59min	30 °C 60 °C - 30 °C	1300 ot./min. 1300–400 ot./ min.	3,0 kg	Bavlněné a stálobarevné prádlo ze syntetických tkanin. Kompletní prací program, který během po- uhých 59 minut intenzivně vypere denní zašpiněné prádlo a zajistí dobrý výsledek praní za krátkou dobu.
20 min. - 3 kg	30 °C 40–30 °C	1200 ot./min. 1200–400 ot./ min.	3,0 kg	Lehce zašpiněné nebo jednou nošené bavlněné a syntetické prádlo.

Program	Výchozí teplota Rozsah teploty	Referenční rychlost odstředo- vání Rozsah ot- áček od- středění	Maxi- mální množ- ství prá- dla	Popis programu
---------	---	---	---	----------------

Outdoor 

30 °C
40 °C –
studená

1200 ot./min.
1200–400 ot./
min.

2,0 kg⁶⁾
1,0 kg⁷⁾



Nepoužívejte aviváž a ujistěte se, že v dávkovači pracího prostředku nejsou žádné zbytky aviváže.



Nepoužívejte aviváž a ujistěte se, že v dávkovači pracího prostředku nejsou žádné zbytky aviváže.

Venkovní oblečení, pracovní oděvy, sportovní oblečení, voděodolné a prodyšné bundy, šušťákové bundy s odnímatelnou fleecovou vložkou nebo vnitřní termoizolací. Doporučená náplň prádla je 2,0 kg. Tento program lze také použít k obnově vodoodpudivých vlastností, protože je speciálně upraven pro tkaniny s hydrofobickým povlakem. Pro obnovu vodoodpudivých vlastností postupujte následovně:

- Nasypte/nalijte prací prostředek do přihrádky



- Nalijte speciální přípravek na obnovu vodoodpudivých vlastností tkanin do přihrádky pro aviváž



- Snižte náplň prádla na 1,0 kg.

Obnovení vodoodpudivých vlastností tkanin můžete dále vylepšit sušením v bubnové sušičce, když nastavíte sušící program Outdoor (je-li k dispozici a pokud je v pokynech k péči o konkrétní oděv bubnové sušení povoleno).

Program	Výchozí teplota Rozsah teploty	Referenční rychlost odstředování Rozsah otáček odstředění	Maximální množství prádla	Popis programu
---------	-----------------------------------	--	---------------------------	----------------

Příkrývka	40 °C 60 °C – studená	800 ot./min. 800–400 ot./min.	2,0 kg	Jedna syntetická deka, oděvy s vycpávkami, lůžkoviny, bundy z prachového peří a podobné kusy prádla.
-----------	--------------------------	----------------------------------	--------	--

1) Podle nařízení Komise EU 2019/2023 a vyhlášky Ukrajiny 834/2023. Tento program dokáže při 40 °C vyprat běžně zašpiněné bavlněné prádlo doporučené k praní při 40 °C nebo 60 °C společně v rámci stejného programu.





Informace ohledně teploty dosažené v prádle, délky programu a dalších údajů se dozvíte v části „Údaje o spotřebě“.

Nejúčinnější programy ve smyslu spotřeby energie jsou obecně takové programy, které probíhají při nižších teplotách a trvají déle.

- 2) Teplota tohoto programu není viditelná a zobrazená, je nastavena automaticky.
- 3) Během tohoto programu se buben otáčí pomalu, a praní je tak k prádlu šetrné. Může se zdát, že se buben neotáčí nebo že se neotáčí správně, ale to je u tohoto programu běžný jev.
- 4) Pokud nastavíte parní program u usušeného prádla, na konci programu může být prádlo vlhké. Prádlo sušte asi 10 minut na vzduchu.
- 5) Parní program neodstraní obzvláště intenzivní pachy.
- 6) Prací program.
- 7) Prací program a fáze pro obnovu vodoodpudivých vlastností.

Kompatibilita funkcí s programy



FUNKCE	Program Eco 40-60	Bavlna	Syntetika	Jemné prádlo	Vlna/Hedvábí	Pára	PowerClean 59min	20 min. - 3 kg	Outdoor	Příkrývka
Odstředování	■	■	■	■	■	■	■	■	■	■
Zastavení máchání <input type="checkbox"/>	■	■	■	■	■		■		■	
Extra tichý ^{dB}		■	■	■						
Skvrny ¹⁾		■	■							
Předpírka		■	■							
Extra máchání		■	■	■			■		■	

FUNKCE	Program Eco 40-60	Bavlna	Syntetika	Jemné prádlo	Vlna/Hedvábi 	Pára 	PowerClean 59min	20 min. - 3 kg	Outdoor 	Příkrývka
Antialergický		■								
Úspora času ²⁾		■	■	■		■				
Pouze máchání		■	■	■	■		■	■	■	■
Pouze odstředování		■	■	■	■		■	■	■	■
Pouze vypouštění		■	■	■	■		■	■	■	■
Odložený start	■	■	■	■	■	■	■	■	■	■
Pára plus ¹⁾		■	■							
Soft Plus		■	■	■			■			■

1) Tato funkce není k dispozici s teplotou nižší než 40 °C.

2) Pokud nastavíte nejkratší délku trvání programu, doporučujeme snížit množství prádla. Spotřebič lze plně nalozit, výsledky praní však mohou být méně uspokojivé.

Vhodné prací prostředky pro prací programy

Program	Univerzální práškový prací prostředek ¹⁾	Univerzální tekutý prací prostředek	Tekutý prací prostředek na barevné prádlo	Pro jemné vlněné prádlo	Speciální
Eco 40-60	▲	▲	▲	--	--
Bavlna	▲	▲	▲	--	--
Syntetika	▲	▲	▲	--	--
Jemné prádlo	--	--	--	▲	▲
Vlna/Hedvábi  	--	--	--	▲	▲
PowerClean 59min	--	▲	▲	--	--
20 min. - 3 kg	--	▲	▲	--	--
Outdoor 	--	--	--	▲	▲
Příkrývka	--	--	--	▲	▲

1) Při teplotě vyšší než 60 °C se doporučuje používat práškový prací prostředek.

-- = Nedoporučuje se ▲ = Doporučuje se

7.1 Woolmark Premium Wool Care - Zelená



Prací program pro vlnu u této pračky testovala schválila společnost Woolmark pro praní vlněných oděvů určených pro „ruční praní“ za podmínky, že tyto oděvy se budou prát podle pokynů uvedených na etiketě a podle pokynů výrobce této pračky. M 1734

8. FUNKCE

8.1 Úvod



Funkce nejsou volitelné se všemi pracími programy. Zkontrolujte kompatibilitu mezi funkcemi a pracími programy v „Tabulce programů“. Funkce se mohou navzájem vylučovat, kdy vám spotřebič nedovolí současně nastavit nekompatibilní funkce. Dbejte na to, aby displej a dotyková tlačítka byly vždy čisté a suché.

8.2 Zap./Vyp.

Stisknutím tohoto tlačítka na několik sekund zapnete nebo vypnete spotřebič. Při zapínání a vypínání spotřebiče zazní dvě různé melodie.

Jelikož funkce pohotovostního režimu v některých případech automaticky vypne spotřebič, aby snížila spotřebu energie, může být nutné zapnout spotřebič znovu.





Výchozí zvolený program při zapnutí spotřebiče je vždy program Eco 40-60.

Pro více podrobností viz odstavec Pohotovostní režim v kapitole Denní používání.

8.3 Antialergický

Nastavte tuto funkci společně s programem pro prádlo z bílé Bavlna. Je-li zvolena tato funkce, nelze změnit teplotu ani délku

programu. Funkce Úspora času  a Extra tichý ^{dB}  nejsou k dispozici.

Rozsvítí se příslušná kontrolka nad dotykovým tlačítkem.

Tato funkce díky prací fázi v kombinaci s parní parou odstraňuje více než 99,99 % bakterií a virů, které udržují teplotu nad 60 °C po celou dobu prací fáze. Díky dodatečnému působení na vlákna v parní fázi zajišťuje vylepšená oplachovací fáze správné odstranění pracího prostředku a zbytků mikroorganismů. Tato funkce také zajišťuje odpovídající snížení množství pylu/ alergenních předmětů.



Testováno na Staphylococcus aureus, Enterococcus faecium, Candida albicans, Pseudomonas aeruginosa a MS2 Bacteriophage v externím testu provedeném společností Swisstat Testmaterialien AG v roce 2021 (testovací zpráva č. 202120117).

8.4 Úspora času

Pomocí této funkce můžete zkrátit trvání programu.

- Je-li vaše prádlo normálně nebo lehce zašpiněné, může být vhodné zkrátit prací program. **Jedním** stisknutím tohoto tlačítka zkrátíte délku programu.
- V případě menší náplně **dvojím** stisknutím tohoto tlačítka nastavíte extra krátký program.

Na displeji se zobrazí ukazatel .



Pomocí této funkce lze rovněž zkrátit délku parního programu.

8.5 Teplota

Po zvolení pracího programu spotřebič automaticky navrhne výchozí teplotu.

Nastavením této funkce změníte výchozí teplotu.

Ukazatel * - - = studená voda (spotřebič neohřívá vodu).

8.6 Odstředování

Když nastavíte program, spotřebič automaticky zvolí maximální rychlost odstředování.

Opakovaným stisknutím tohoto tlačítka:

- **Snižíte rychlost odstředování.**



Na displeji se zobrazí pouze rychlosti odstředování dostupné se zvoleným programem.

- **Zapnete funkci Zastavení máchání.** Nedojde k vypuštění vody z posledního máchání, aby se prádlo nezmačkalo. Prací program skončí s vodou v bubnu a neprovede se fáze konečného odstředění.

Na displeji se zobrazí ukazatel .

Víko zůstane zablokované. Buben se otáčí pravidelně, aby se snížilo zmačkání prádla. Před odblokováním víka je nutné vypustit vodu.

Stiskněte tlačítko Start/Pauza: spotřebič provede odstředovací fázi a vypustí vodu.

- **Zapnete funkci Extra tichý.** Všechny odstředovací fáze (průběžná a konečná) jsou potlačeny a program končí s vodou v bubnu. To pomáhá snížit zmačkání prádla.

Jelikož se jedná o velmi tichý program, je vhodný k použití v nočních hodinách, když jsou k dispozici levnější tarify elektřiny. U některých programů se máchání provádějí s použitím většího množství vody.

Na displeji se zobrazí ukazatel .

Víko zůstane zablokované. Buben se otáčí pravidelně, aby se snížilo zmačkání prádla. Před odblokováním víka je nutné vypustit vodu.
Stiskněte tlačítko Start/Pauza: spotřebič provede pouze vypouštěcí fázi.





Spotřebič automaticky vypustí vodu po přibližně 18 hodinách.

8.7 Skvrny/Předpírka

Opětovným stisknutím tohoto tlačítka zapnete jednu z těchto dvou funkcí.

Na displeji se zobrazí příslušný ukazatel.

- **Skvrny**  Volbou této funkce přidáte k programu fázi k odstranění skvrn, která umožňuje praní silně zašpiněného nebo poskvrněného prádla s odstraňovačem skvrn.
Nalijte odstraňovač skvrn do komory .
Odstraňovač skvrn bude přidán během příslušné fáze pracího programu.



Pomocí této funkce lze prodloužit délku programu. Není k dispozici u programů s teplotou nižší než 40 °C.

- **Předpírka**  Pomocí této funkce přidáte před fázi praní fázi předpírky při 30 °C.
Tato funkce se doporučuje u silně zašpiněného prádla, obzvláště obsahuje-li písek, prach, bahno nebo jiné pevné částice.



Tato funkce může prodloužit délku programu.

8.8 Extra máchání

S touto funkcí můžete přidat až trojí máchání podle zvolených pracích programů.

Tato funkce je užitečná pro osoby alergické na prací prostředky a v oblastech s měkkou vodou.

Ukazatel  zobrazuje zvolený počet máchání.

Tato funkce prodlouží délku programu.



Pokud je jako výchozí funkce nastaveno Extra máchání a vy jste zvolili kompatibilní prací program, na displeji se zobrazí . V takovém případě lze stisknutím tlačítka Extra máchání přidat pouze jedno máchání.

8.9 Tlačítko pro přeskočení fáze Volba

Stisknutím tohoto tlačítka můžete nastavit:

- Funkce Pouze máchání. Spotřebič provede pouze fázi máchání, odstředění a vypouštění zvoleného programu.
- Funkce Pouze odstředování. Spotřebič provede pouze odstředovací fázi zvoleného pracího programu.
- Funkce Pouze vypouštění. Spotřebič provede pouze vypouštěcí fázi zvoleného pracího programu.



Při čtvrtém stisknutí spotřebič opět navrhne výchozí nastavení pracího programu.

8.10 Pára plus

Tato funkce přidává parní fázi následovanou krátkou fází proti zmačkání na konci pracího programu. Parní fáze snižuje zmačkání tkaniny a usnadňuje žehlení.

Během parní fáze na displeji bliká ukazatel .

Buben provádí plynulé pohyby po dobu cca 30 minut. Délka fáze napařování se mění

podle volby. Když je zvolena funkce Pára plus, program končí fází proti zmačkání, během které se buben občas otočí, aby se zabránilo zmačkání. Na displeji se zobrazí , kontrolka je trvale zobrazená a kontrolka začne blikat. Rovněž svítí tlačítko Start/Pauza . Na konci fáze proti zmačkání se buben zcela zastaví, ukazatel zhasne a dvířka se odemknou. Uživatel může fázi proti zmačkání kdykoli přerušit následujícím způsobem:

- stisknutím tlačítka Zap./Vyp. na několik sekund pro zapnutí nebo vypnutí spotřebiče;
- otočením ovladače do jiné polohy.



Malá náplň prádla pomáhá s dosažením lepších výsledků.

8.11 Odložený start

Díky této funkci můžete odložit spuštění programu na příhodnější čas.

Opakovaným stisknutím tlačítka nastavíte požadovanou prodlevu. Čas se zvyšuje v krocích po 30 minutách až do 90 minut a po dvou hodinách až do 20 hodin.

Po stisknutí tlačítka Start/Pauza se na displeji zobrazí ukazatel a zvolená délka prodlevy a spotřebič zahájí odpočet.

8.12 Start/Pauza

Stisknutím tlačítka Start/Pauza spustíte nebo pozastavíte spotřebič či přerušíte probíhající program.

9. NASTAVENÍ

9.1 Zvuková signalizace

Chcete-li vypnout zvukovou signalizaci při dokončení programu, stiskněte současně na tři sekundy tlačítka Antialergický a Extra máchání.



V případě poruchy spotřebiče zvuková signalizace nadále funguje.

9.2 Dětská bezpečnostní pojistka

Díky této funkci můžete zabránit dětem, aby si hrály s ovládacím panelem.

- Funkci **zapnete či vypnete** současným stisknutím tlačítek Skvrny/Předpírka a Extra máchání, dokud se na ukazatel  **nezobrazí nebo nezhasne** na displeji.

Tuto funkci lze zapnout:

- Po stisknutí tlačítka Start/Pauza: všechna tlačítka i volič programů jsou vypnutá (kromě tlačítka Zap./Vyp.).
- Před stisknutím tlačítka Start/Pauza: spotřebič nelze spustit.

Spotřebič uchovává volbu této funkce po jeho vypnutí.



9.3 Stálé Soft Plus

Nastavte funkci Soft Plus k optimalizaci dávkování aviváže a zlepšení měkkosti prádla.

Doporučuje se zapnout, když používáte aviváž.



Tato funkce lehce prodlouží délku programu.

Tuto funkci **zapnete či vypnete** současným stisknutím tlačítek Teplota a Odstředování dokud se ukazatel  **nerozsvítí nebo nezhasne** nad ukazatelem .

9.4 Trvalé extra máchání

S touto funkcí můžete trvale zapnout extra máchání při nastavování programu, u kterého lze tuto funkci navolit.

- Funkci **zapnete či vypnete** současným stisknutím tlačítek Volba a Extra máchání, dokud se příslušný ukazatel **nerozsvítí nebo nezhasne**.

Tato funkce přidá dvojí máchání a na displeji se zobrazí .

9.5 Počítadlo provozních hodin

Je možné zobrazit celkovou dobu provozu spotřebiče v hodinách, počínaje prvním zapnutím. Tato hodnota počítá provozní

dobu programů (nezahrnuje pauzy, čas odloženého startu). Chcete-li tuto hodnotu zobrazit, postupujte následovně:

- Zapněte spotřebič stisknutím tlačítka Zap./Vyp..
- Otočte voličem programů na program Eco 40-60 (1. poloha ve směru hodinových ručiček).
- Stiskněte a na několik sekund podržte Antialergický tlačítka Extra máchání a (do 10 sekund po zapnutí). Po těchto 10 sekundách kombinace tlačítek zapne a vypne zvukovou signalizaci).
- Po 3 sekundách se na displeji zobrazí celkový počet hodin provozu spotřebiče. Např. v případě 1276 hodin se na displeji zobrazí na 2 sekundy text Hr, na 2 sekundy číslo 12 (tisíce a stovky) a číslo 76 (desítky a jednotky).



Pokud postup nefunguje (z důvodu vypršení časového limitu, špatné pozice voliče programů nebo špatné kombinace tlačítek), spotřebič vypněte a proces zopakujte od začátku.

9.6 Resetovat na tovární nastavení

Tato funkce umožňuje obnovit výchozí tovární nastavení. Tuto funkci **zapnete** následujícím postupem:

- Zapněte spotřebič stisknutím tlačítka Zap./Vyp..
- Otočte voličem programů na program Syntetika (3. poloha po směru hodinových ručiček).
- Stiskněte a na několik sekund podržte Antialergický tlačítka Extra máchání a (do 10 sekund po zapnutí). Po těchto 10 sekundách kombinace tlačítek zapne a vypne zvukovou signalizaci).
- Na displeji se zobrazí — — asi 5 sekund.



Pokud postup nefunguje (z důvodu vypršení časového limitu, špatné pozice voliče programů nebo špatné kombinace tlačítek), spotřebič vypněte a proces zopakujte od začátku.

10. DENNÍ POUŽÍVÁNÍ

VAROVÁNÍ!

Viz kapitoly o bezpečnosti.

10.1 Zapnutí spotřebiče

1. Zasuňte zástrčku do zásuvky.
2. Otevřete vodovodní kohoutek.
3. Stisknutím tlačítka Zap./Vyp. zapnete spotřebič.

Zazní krátký zvukový signál.

10.2 Vkládání prádla

1. Otevřete víko spotřebiče.
2. Stisknete tlačítko **A**.

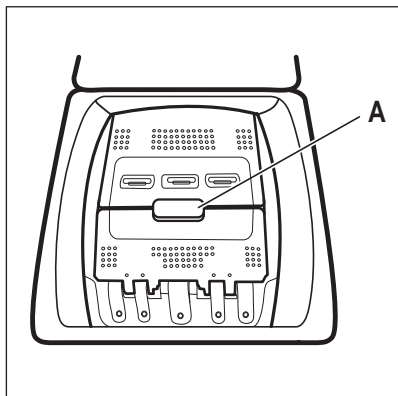

Buben se automaticky otevře.

3. Vložte prádlo do bubnu kus po kuse.
4. Prádlo před vložením do spotřebiče protřepte.
5. Zavřete buben a víko.

POZOR!

- Nevkládáte do bubnu příliš mnoho prádla.
- Ujistěte se, že mezi těsněním a spotřebičem nezůstalo žádné prádlo a že jste správně zavřeli buben.
- Praním tkanin, které jsou silně znečištěné olejem nebo tukem nebo používání parfémů by mohlo poškodit pryžové součásti spotřebiče.

10.3 Příhrádky na prací prostředek. Použití pracího prostředku a přísad

1. Odměřte stanovený prací prostředek a aviváž.
2. Vložte prací prostředek a aviváž do příslušných příhrádek.



Vždy se řiďte pokyny uvedenými na balení pracích prostředků.

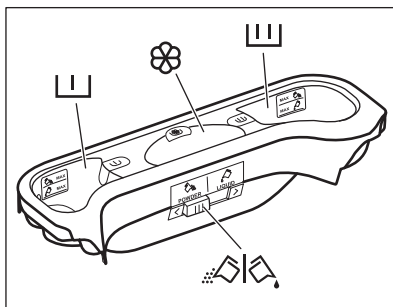

Příhrádka na prací prostředek pro fázi předpírky.



Značky MAX označují maximální množství pracího prostředku (práškového nebo tekutého). Nastavíte-li program se skvrnami, přidejte prací prostředek (práškový nebo tekutý).



Příhrádka na prací prostředek pro fázi praní. Značky MAX označují maximální množství pracího prostředku (práškového nebo tekutého).



Příhrádka na tekuté přísady (aviváž, škrob).

Značka **M** označuje maximální množství tekutých přísad.



Klapka pro práškový nebo tekutý prací prostředek.

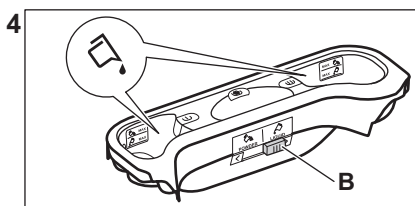
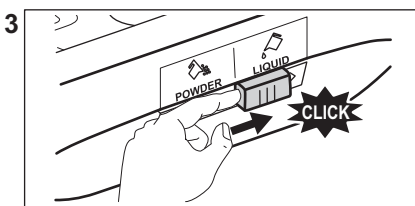
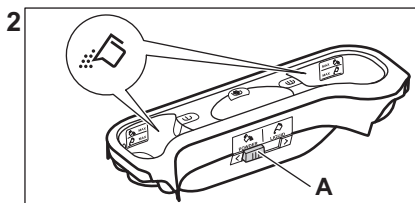
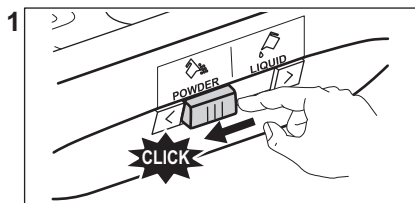

- Poloha **A** pro práškový prací prostředek (tovární nastavení).
- Poloha **B** pro tekutý prací prostředek.



Když používáte tekutý prací prostředek:

- Nepoužívejte gelové nebo husté tekuté prací prostředky.
- Nepoužívejte více než maximální úroveň tekutiny.
- Nenastavujte funkci odloženého startu.

10.5 Nastavení programu

1. Otočte programovým voličem. Rozsvítí se příslušná kontrolka programu. Kontrolka tlačítka Start/Pauza bliká červeně. Displej zobrazuje výchozí teplotu, rychlost odstředování a prázdné stavové čárky dostupných funkcí.
2. Změnu teploty nebo rychlosti odstředování provedete stisknutím příslušných tlačítek.
3. Nastavte dostupné funkce.

10.6 Další informace o každodenním používání

Detekce náplně ProSense System

ProSense automaticky upravuje délku programu podle prádla v bubnu, aby bylo dosaženo skvělých výsledků praní za co nejkratší možnou dobu. Na konci detekce náplně, **v případě přeplnění bubnu**, bliká na displeji ukazatel **MAX**. Spotřebič můžete pozastavit a odebrat přebytečné oblečení. Pokud tomu tak není, prací program se přesto spustí.

Nastavení programu

Otočte voličem programů. Rozsvítí se příslušná kontrolka programu. Na displeji se zobrazí výchozí teplota, rychlost odstředování a dostupné funkce. Stisknutím tlačítka Start/Pauza spustíte program. Víko je zamčené a na displeji se zobrazí ukazatel .

Spuštění programu s odloženým startem

1. Opakovaně stiskněte tlačítko Odložený start, dokud se na displeji nezobrazí požadovaný čas prodlevy.

2. Stiskněte tlačítko Start/Pauza. Dvířka spotřebiče se zablokují a spustí se odpočet do odloženého startu. Program se spustí automaticky, když se dokončí odpočet.

Přerušení programu a změna funkcí.

1. Při spuštěném programu můžete změnit pouze určité funkce. Stiskněte tlačítko Start/Pauza.

2. Změňte funkce. Údaje poskytované na displeji se změní odpovídajícím způsobem.

3. Znovu stiskněte Start/Pauza. Prací program bude pokračovat.

Zrušení probíhajícího programu

- Stisknutím tlačítka Zap./Vyp. zrušíte program a vypnete spotřebič. Stisknutím tlačítka spotřebič opět zapnete.

Otevření víka

Pokud je teplota nebo hladina vody v bubnu moc vysoká, ukazatel  zůstane zobrazen a víko nelze otevřít.

Jak otevřít víko

- Stiskněte tlačítko Zap./Vyp..
- Před opatrným otevřením víka spotřebiče vyčkejte několik minut. Nyní můžete přidat nebo odebrat položky.
- Zavřete víko a stiskněte Start/Pauza, prací program bude pokračovat.

Vypouštění vody po dokončení cyklu

Prací program je dokončen, ale v bubnu je voda. Buben se pravidelně otáčí, aby se zabránilo zmačkání prádla. Ukazatel zablokování víka  svítí. Před otevřením víka je nutné vypustit vodu:

- Dotykem tlačítka Odstředování snížíte rychlost odstředování navrženou spotřebičem
- Stiskněte Start/Pauza
- Po dokončení programu a zhasnutí kontrolky zablokování víka  můžete dveře a víko otevřít.
- Stisknutím tlačítka Zap./Vyp. vypněte spotřebič.

Funkce pohotovostního režimu

Funkce pohotovostního režimu spotřebič automaticky vypne za účelem snížení spotřeby energie.

Osvětlení bubnu

Osvětlení bubnu se rozsvítí, když otevřete víko.

Pokud se osvětlení nerozsvítí, stiskněte tlačítko Zap./Vyp..

11. ČIŠTĚNÍ A ÚDRŽBA

VAROVÁNÍ!

Viz kapitoly o bezpečnosti.

11.1 Rozvrh pravidelného čištění

Pravidelné čištění pomáhá prodloužit životnost vašeho spotřebiče.

Po každém programu nechte víko a dvířka bubnu otevřená, abyste zajistili oběh vzduchu a vysušili vlhkost uvnitř spotřebiče. Předejdete tím vzniku plísní a nepříjemných pachů.

Pokud spotřebič delší dobu nepoužíváte, zavřete vodovodní kohoutek a vypojte spotřebič ze zásuvky.

Orientační plán pravidelného čištění:

Odstraňování vod. kame- ne	Dvakrát ročně
Údržbové praní	Jednou měsíčně
Vyčištění těsnění víka	Každé dva měsíce
Vyčištění bubnu	Každé dva měsíce
Osvětlení bubnu	Dvakrát ročně
Vyčištění dávkovače pra- cího prostředku	Každé dva měsíce
Vyčištění filtru vypouště- cího čerpadla	Dvakrát ročně
Vyčištění přívodní hadice a filtru ventilu	Dvakrát ročně

Následující odstavec vysvětluje, jak by se měla každá část čistit.

11.2 Odstraňování cizích předmětů



Než spustíte prací cyklus, ujistěte se, že jsou všechny kapsy prádla prázdné a všechny volné prvky jsou upevněny.

Odstraňte veškeré cizí předměty (jako např. kovové spony, knoflíky, mince, apod.), které naleznete ve filtrech a bubnu. Viz odstavce „Čištění bubnu“, „Čištění vypouštěcího čerpadla“ a „Čištění filtru v přírodní hadici a filtru ventilu“. U záclon postupujte opatrně. Odstraňte háčky a záclony vložte do pracího pytle nebo povlečení na polštář. Případně se obraťte na autorizované servisní středisko.

11.3 Čištění vnějších ploch

Spotřebič čistěte pouze pomocí jemného mycího prostředku a vlažné vody. Všechny plochy důkladně osušte. Nepoužívejte drátěnky nebo jakékoli drsné prostředky.



POZOR!

Nepoužívejte alkohol, rozpouštědla ani chemické výrobky.



POZOR!

Kovové plochy nečistěte pomocí prostředků na bázi chlóru.

11.4 Odstraňování vod. kamene



Pokud je voda ve vaší oblasti tvrdá nebo středně tvrdá, doporučujeme pro pračky použít změkčovač vody.

Pravidelně kontrolujte usazování vodního kamene v bubnu.

Běžné prací prostředky již obsahují přípravky na změkčování vody, přesto však doporučujeme občas spustit program s prázdným bubnem a přípravkem na odstraňování vodního kamene.



Vždy dodržujte pokyny uvedené na balení těchto výrobků.

11.5 Údržbové praní

U programů s nízkou teplotou je možné, že v bubnu zůstane určité množství pracího prostředku. Pravidelně proto provádějte údržbové praní, které provedete následovně:

- Vyjměte všechno prádlo z bubnu.
- Nastavte program pro bavlnu s nejvyšší teplotou a malým množstvím pracího prostředku.

11.6 Těsnění víka

Pravidelně kontrolujte těsnění a odstraňte všechny předměty zachycené uvnitř. V případě potřeby těsnění očistěte pomocí čistícího prostředku na bázi čpavku tak, abyste nepoškrábali jeho povrch.



Vždy dodržujte pokyny uvedené na balení těchto výrobků.

11.7 Čištění bubnu

Pravidelně kontrolujte buben, zda se na něm netvoří stopy rzi.

K úplnému vyčištění:

1. Vyčistěte buben pomocí speciálních přípravků na nerezovou ocel.



Vždy dodržujte pokyny uvedené na balení těchto výrobků.

2. Spusťte krátký program pro bavlnu při vysoké teplotě nebo použijte, pokud je k dispozici program Čištění pračky. Můžete přidat speciální prací prostředek určený k čištění bubnu, aby se vypláchly veškeré zbytky.

11.8 Čištění osvětlení bubnu a rozptylového krytu

Pravidelně kontrolujte osvětlení bubnu a rozptylový kryt, abyste zabránili usazování vodního kamene.

1.

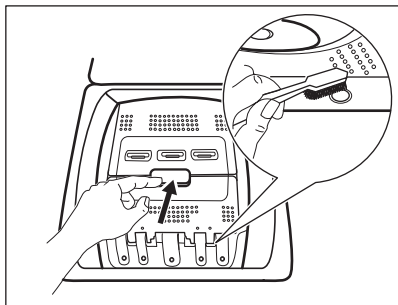

2.

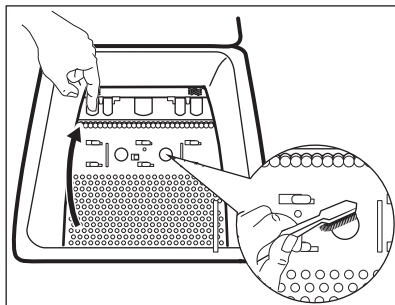

11.9 Čištění dávkovače pracího prostředku

Abyste zabránili možnému usazování suchého pracího prostředku nebo chuchvalců

aviváže či tvorbě plísni v zásuvce pracího prostředku, provádějte každé dva měsíce následující postup čištění, jak je vysvětleno na následujících obrázcích:

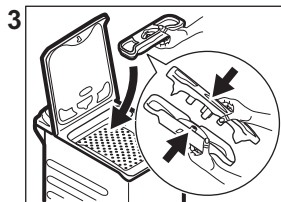
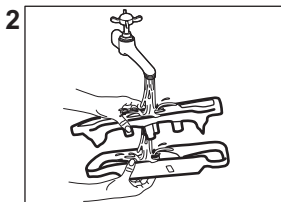
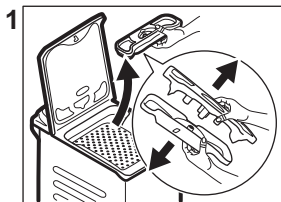

11.10 Čištění filtru vypouštěcího čerpadla

Filtr vypouštěcího čerpadla pravidelně kontrolujte a čistěte.

- Vytáhněte zástrčku ze síťové zásuvky.
- Čerpadlo nečistěte, pokud je voda ve spotřebiči horká. Vyčkejte, dokud voda nevychladne.
- Nevýjímajte filtr za provozu spotřebiče.
- Pomalu a jemně odšroubujte filtr, dokud nepřestane vytékat voda. Po vypuštění vody lze filtr zcela odšroubovat.

Vypouštěcí čerpadlo vyčistěte, když:

- Spotřebič nevypoúští vodu.
- Buben se neotáčí.
- Spotřebič vydává nezvyklý hluk z důvodu ucpaného vypouštěcího čerpadla.

E20

Při čištění filtru čerpadla postupujte podle následujících obrázků:

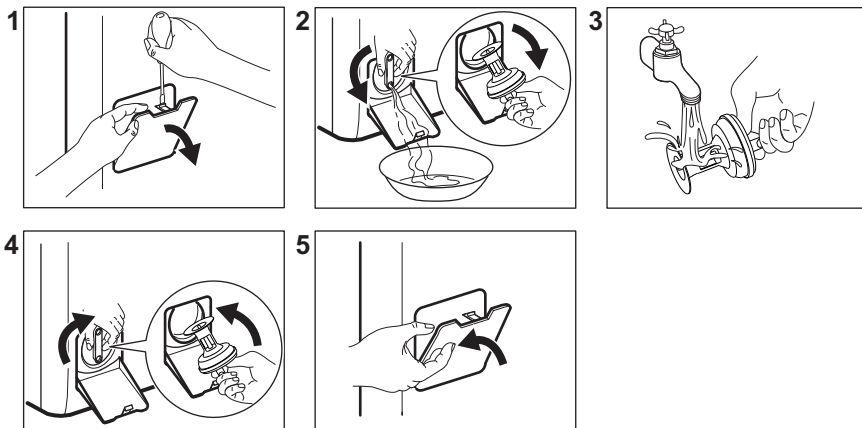

Připravte si hadr na utírání vody, která by mohla při odmontování filtru vytéct.

11.11 Čištění přívodní hadice a filtru ventilu

Doporučujeme dvakrát ročně čistit filtry přívodní hadice a ventilu, aby se odstranil čásem usazený nános. Při čištění filtrů postupujte podle následujících obrázků:

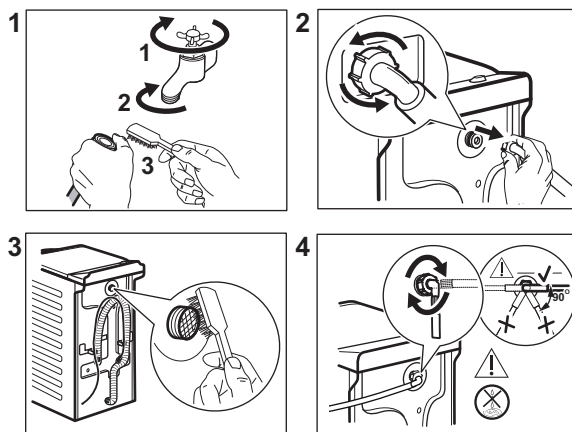

11.12 Nouzové vypouštění

Pokud spotřebič nemůže vypustit vodu, proveďte postup popsany v odstavci „Čištění vypouštěcího čerpadla“. V případě potřeby vyčistěte čerpadlo.

Když vypustíte vodu pomocí nouzového vypouštění, je nutné vypouštěcí systém opět aktivovat:

1. Do komory pro hlavní praní v dávkovači pracího prostředku nalijte dva litry vody.
2. Spusťte program k vypouštění vody.

11.13 Opatření proti vlivu mrazu

Pokud spotřebič instalujete v místě, kde může teplota klesnout na hodnoty kolem 0 °C, vypusťte zbylou vodu z přívodní hadice a vypouštěcího čerpadla.

1. Vytáhněte zástrčku ze síťové zásuvky.

2. Zavřete vodovodní kohoutek.
3. Oba konce přívodní hadice vložte do nádoby a nechte z hadice vytéct vodu.
4. Vyprázdněte vypouštěcí čerpadlo. Viz nouzové vypouštění.
5. Když je vypouštěcí čerpadlo prázdné, namontujte přívodní hadici zpět.

VAROVÁNÍ!

Před opětovným použitím spotřebiče se ujistěte, že je okolní teplota vyšší než 0 °C.
Výrobce neručí za škody způsobené nízkými teplotami.

12. ÚDAJE O SPOTŘEBĚ

12.1 Poznámka



QR kód na energetickém štítku dodaném se spotřebičem nabízí internetový odkaz na informace týkající se výkonu spotřebiče v databázi EU EPREL. Uchovejte si energetický štítek pro referenční potřeby s návodem k použití a všemi ostatními dokumenty dodanými s tímto spotřebičem.

Tyto informace lze rovněž nalézt v databázi EPREL prostřednictvím odkazu <https://eprel.ec.europa.eu> a pomocí názvu modelu a výrobního čísla, které naleznete na typovém štítku spotřebiče.



Hodnoty a délka programu se mohou lišit v závislosti na různých podmínkách (např. na teplotě místnosti, teplotě a tlaku vody, velikosti náplně a typu prádla, napájecím napětí), a také pokud změníte výchozí nastavení programu.

12.2 Podle nařízení Komise (EU) 2019/2023 a všech nových doprovodných norem na spolupracujících trzích (*)

Program Eco 40-60	kg	kWh	Litry	hh:mm	% 1)	°C	ot./ min.2)
Plná náplň	7,0	0.795	52.0	3:25	53.00	41	1251
Poloviční náplň	3,5	0.235	43.0	2:41	53.00	24	1251
Čtvrtinová náplň	2,0	0.160	35.0	2:41	55.00	22	1251

1) Zbytková vlhkost na konci odstředovací fáze. Čím vyšší je odstředovací rychlost, tím vyšší je hlučnost a nižší zbytková vlhkost.

2) Maximální rychlost odstředování.

12.3 Běžné programy



Tyto hodnoty jsou pouze informační.

Program	kg	kWh	Litry	hh:mm	% 1)	°C	ot./ min. 2)
Bavlna ³⁾ 95 °C	7,0	2.45	85.0	4:05	53.00	85	1300
Bavlna 60 °C	7,0	1.70	80.0	3:45	53.00	55	1300
Bavlna ⁴⁾ 20 °C	7,0	0.30	80.0	2:55	53.00	20	1300
Syntetika 40 °C	3,0	0.55	55.0	2:15	35.00	40	1200
Jemné prádlo ⁵⁾ 30 °C	2,0	0.30	50.0	1:00	35.00	30	1200
Vlna/Hedvábí 30 °C	1,5	0.20	45.0	1:05	30.00	30	1200

(*) Nařízení Spojeného království o ekodesignu pro energeticky významné výrobky a energetických informacích; ukrajinský dekret 834/2023; AS/NZS2040 a AS/NZS6400
Teploty a zatížení se zadávají automaticky a nemusí být viditelné u všech modelů.

- 1) Zbytková vlhkost na konci odstředovací fáze. Čím vyšší je odstředovací rychlost, tím vyšší je hlučnost a nižší zbytková vlhkost.
- 2) Referenční ukazatel rychlosti odstředování.
- 3) Vhodné k praní velmi zašpiněných textilií.
- 4) Vhodné pro praní lehce zašpiněných bavlněných, syntetických a směsových tkanin.
- 5) Také funguje jako rychlý prací program pro lehce zašpiněné prádlo.

Vypnuto (W)	Pohotovostní režim (W)	Odložený start (W)
0,50	0,50	4,00

Doba do režimu Vypnuto/Pohotovost je max. 15 minut.

13. PRŮVODCE RYCHLÝM SPUŠTĚNÍM

13.1 Denní používání

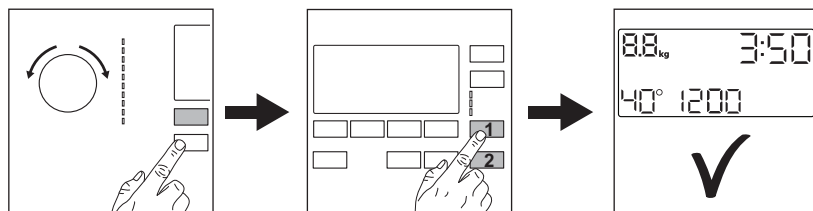

Zapojte zástrčku do zásuvky.
Otevřete vodovodní kohoutek.

Vložte prádlo.

Nasypte nebo nalijte prací prostředek a další prostředky do příslušné přihrádky v dávkovači.

1. Stisknutím tlačítka **Zap./Vyp.** zapnete spotřebič. Pootočte voličem programů na volbu požadovaného programu.
2. Pomocí příslušných dotykových tlačítek nastavte požadované funkce (1). Program spustíte stisknutím tlačítka **Start/Pauza** (2).
3. Spotřebič se spustí.
Na konci programu vyjměte prádlo.

Stisknutím tlačítka **Zap./Vyp.** vypnete spotřebič.

13.2 Čištění a údržba

Plán pravidelného čištění pomáhá prodloužit životnost vašeho spotřebiče.

Po každém programu nechte víko mírně otevřené, abyste zajistili oběh vzduchu a vysušili vlhkost uvnitř spotřebiče. Předejdete tím vzniku plísní a nepříjemných pachů.

Pokud spotřebič delší dobu nepoužíváte, zavřete vodovodní kohoutek a vypojte spotřebič ze zásuvky.

Odstraňování vod. kame- ne	Dvakrát ročně
-------------------------------	---------------

Údržbové praní	Jednou měsíčně
----------------	----------------

Vyčištění těsnění víka	Každé dva měsíce
Vyčištění bubnu	Každé dva měsíce
Osvětlení bubnu	Dvakrát ročně
Vyčištění dávkovače pra- cího prostředku	Každé dva měsíce
Vyčištění filtru vypouště- cího čerpadla	Dvakrát ročně
Vyčištění přívodní hadice a filtru ventilu	Dvakrát ročně

Plastové části, zejména v blízkosti zásuvky na prací prostředek, udržujte čisté, odstraňte přebytké rozlité zbytky.

Následující odstavec vysvětluje, jak by se měla některá část čistit.

Odstraňování cizích předmětů



Než spustíte prací cyklus, ujistěte se, že jsou všechny kapsy prádla prázdné a všechny volné prvky jsou upevněny.

Odstraňte veškeré cizí předměty (jako např. kovové spony, knoflíky, mince, apod.), které naleznete ve filtrech a bubnu. Případně se obraťte na autorizované servisní středisko.

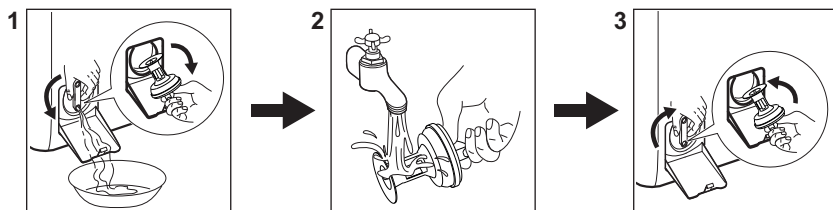

Čištění filtru vypouštěcího čerpadla

Filtr čistěte pravidelně a zejména pak tehdy, když se zobrazí výstražný kód **E20** na displeji.



13.3 Programy

Programy	Náplň	Popis výrobku
Eco 40-60 1)	7,0 kg	Bílá a barevná bavlna. Běžně zašpiněné prádlo.

Programy	Náplň	Popis výrobku
Bavlna	7,0 kg	Bílá a barevná bavlna.
Syntetika	3,0 kg	Prádlo ze syntetických nebo směsových tkanin.
Jemné prádlo	2,0 kg	Prádlo z jemných tkanin jako akryl, viskóza či polyester.
 Vlna/Hedvábí	1,5 kg	Vlna vhodná ke praní v pračce, ručně praná vlna a jemné kusy prádla.
 Pára	1,0 kg	Parní program pro bavlněné a syntetické a jemné prádlo.
PowerClean 59min	3,0 kg	Bavlněné a stálobarevné prádlo ze syntetických tkanin. Kompletní prací program, který během pouhých 59 minut intenzivně vypere denní zašpiněné prádlo a zajistí dobrý výsledek praní za krátkou dobu.
20 min. - 3 kg	3,0 kg	Lehce zašpiněné nebo jednou nošené bavlněné a syntetické prádlo.
 Outdoor	2,0 kg ²⁾ 1,0 kg ³⁾	Moderní venkovní sportovní oblečení.
Přikrývka	2,0 kg	syntetiku nebo peří a přikrývku, prosívané oblečení, prošívané přikrývky.

1) Podle nařízení Komise EU 2019/2023 a všech nových doprovodných norem na spolupracujících trzích: UK Ecodesign for Energy Related Products and Energy Information Regulations, Ukrajinská vyhláška 834/2023, AS/NZS2040 a AS/NZS6400. Tento program dokáže při 40 °C vyprat běžně zašpiněné bavlněné prádlo doporučené k praní při 40 °C nebo 60 °C společně v rámci stejného programu. Teplota není zobrazená a viditelná, je nastavena automaticky.



Informace ohledně teploty dosažené v prádle, délky programu a dalších údajů se dozvíte v části „Údaje o spotřebě“.



Nejúčinnější programy ve smyslu spotřeby energie jsou obecně takové programy, které probíhají při nižších teplotách a trvají déle.

2) Prací program.

3) Prací program a fáze pro obnovu vodoodpudivých vlastností.

Plnění spotřebiče na **maximální kapacitu uvedenu u každého programu pomáhá snižovat spotřebu energie a vody.**

Vhodné prací prostředky pro prací programy

Program	Univerzální práškový prací prostředek ¹⁾	Univerzální tekutý prací prostředek	Tekutý prací prostředek na barevné prádlo	Pro jemné vlněné prádlo	Speciální
Eco 40-60	▲	▲	▲	--	--
Bavlna	▲	▲	▲	--	--
Syntetika	▲	▲	▲	--	--
Jemné prádlo	--	--	--	▲	▲
Vlna/Hedvábí 	--	--	--	▲	▲
PowerClean 59min	--	▲	▲	--	--
20 min. - 3 kg	--	▲	▲	--	--
Outdoor 	--	--	--	▲	▲
Přikrývka	--	--	--	▲	▲

¹⁾ Při teplotě vyšší než 60 °C se doporučuje používat práškový prací prostředek.

-- = Nedoporučuje se ▲ = Doporučuje se

13.4 Typ a množství pracího prostředku.

- Používejte výhradně prací prostředky a ostatní přípravky určené speciálně pro pračky. Nejprve se řiďte těmito obecnými pravidly:
 - práškové prací prostředky (také tablety a jednorázové prací prostředky) pro všechny druhy tkanin, s výjimkou jemných. Pro bílé prádlo a dezinfekci prádla použijte nejlépe práškové prací prostředky obsahující bělidlo,
 - tekuté prací prostředky (také prací prostředky pro jedno použití), přednostně pro prací programy s nízkou prací teplotou (max. 60 °C), pro všechny druhy tkanin nebo speciální prací prostředky pouze pro vlnu.

- Nemíchejte různé druhy pracích prostředků.
- Použijte méně pracího prostředku, pokud:
 - perete malou náplň prádla,
 - prádlo je lehce zašpiněné,
 - při praní se tvoří velké množství pěny.
- Když používáte prací tablety nebo kapsle, vždy je vložte do bubnu, ne do dávkovače pracího prostředku a dodržujte doporučení výrobce.

Nedostatečné množství pracího prostředku může způsobit:

- neuspokojivé výsledky praní,
- zšednutí náplně prádla,
- mastné oblečení,
- plíseň ve spotřebiči.

Nadměrné množství pracího prostředku může způsobit:

- pěnovitost,
- nižší prací účinek,
- nedostatečné máchání,
- větší dopad na životní prostředí.

14. VÝSTRAŽNÉ KÓDY A MOŽNÉ ZÁVADY

Spotřebič nezačne pracovat nebo se během provozu zastavuje. Nejprve zkuste najít řešení problému (viz tabulky).

VAROVÁNÍ!

Před každou kontrolou spotřebič vypněte.

Problém	Možné řešení
E 10 Spotřebič se neplní správně vodou.	<ul style="list-style-type: none">• Ujistěte se, že je vodovodní kohoutek otevřený.• Ujistěte se, že tlak vody není příliš nízký. Ohledně těchto informací se obraťte na místní vodárenskou společnost.• Ujistěte se, že vodovodní kohoutek není zanesený.• Ujistěte se, že přívodní hadice není zauzlená, poškozená či zohýbaná.• Ujistěte se, že je přívodní hadice správně připojená.• Ujistěte se, že filtr přívodní hadice a filtr ventilu nejsou zanesené.
E 20 Spotřebič nevypouští vodu.	<ul style="list-style-type: none">• Ujistěte se, že není zanesený sifon dřezu.• Ujistěte se, že vypouštěcí hadice není zauzlená či zohýbaná.• Ujistěte se, že není zanesený vypouštěcí filtr. Filtr v případě potřeby vyčistěte.• Ujistěte se, že je vypouštěcí hadice správně připojená.• Pokud jste zvolili program bez vypouštěcí fáze, nastavte vypouštěcí program.• Pokud jste zvolili funkci, která končí vodou ve vaně, nastavte vypouštěcí program.
E 9 1 Vnitřní chyba. Chyba v komunikaci mezi elektronickými prvky spotřebiče.	<ul style="list-style-type: none">• Program se nedokončil správně nebo se spotřebič vypnul příliš brzy. Vypněte spotřebič a znovu ho zapněte.• Pokud se výstražný kód na displeji zobrazí znovu, obraťte se na autorizované servisní středisko.
E K0 Napájení ze sítě je nestabilní.	<ul style="list-style-type: none">• Vyčkejte, dokud nebude napájení v síti stabilní.
E F0 Je aktivován bezpečnostní systém proti vyplavení.	<ul style="list-style-type: none">• Odpojte spotřebič a zavřete vodovodní kohoutek. Obraťte se na autorizované servisní středisko.

Pokud problém přetrvává, obraťte se na autorizované servisní středisko. Potřebné údaje pro servisní středisko najdete na typovém štítku

*Některé výstražné kódy se nemusí vyskytnout. Údaje mohou být měněny bez předchozího ohlášení.

15. POZNÁMKY K OCHRANĚ ŽIVOTNÍHO PROSTŘEDÍ

Recyklujte materiály označené symbolem . Obaly k recyklaci uložte do příslušných odpadních kontejnerů. Pomáhejte chránit životní prostředí a lidské zdraví a recyklujte odpad z elektrických a elektronických

spotřebičů. Spotřebiče označené symbolem  nelikvidujte s domovním odpadem. Spotřebič odevzdejte v místním sběrném dvoře nebo kontaktujte místní úřad.

Vitajte vo svete AEG! Ďakujeme Vám, že ste si vybrali náš spotrebič.



V našej snahe o trvalú udržateľnosť znižujeme spotrebu papiera, a preto poskytujeme celé návody na obsluhu online. Získajte prístup k vášmu celému návodu na obsluhu na stránke aeg.com/manuals



Získajte rady ohľadom používania, brožúry, návody na riešenie problémov a informácie o údržbe a opravách na stránke aeg.com/support



Príslušenstvo, spotrebný materiál a originálne náhradné diely pre váš spotrebič si môžete zakúpiť na stránke aeg.com/shop

Vyhradzujeme si právo na zmeny bez predchádzajúceho upozornenia.

OBSAH

1. BEZPEČNOSTNÉ INFORMÁCIE.....	34
2. BEZPEČNOSTNÉ INFORMÁCIE.....	36
3. INŠTALÁCIA.....	38
4. OPIS VÝROBKU.....	42
5. TECHNICKÉ INFORMÁCIE.....	43
6. OVLÁDACÍ PANEL.....	44
7. TABUĽKA PROGRAMOV.....	45
8. VOLITEĽNÉ FUNKCIE.....	50
9. NASTAVENIA.....	53
10. KAŽDODENNÉ POUŽÍVANIE.....	54
11. OŠETROVANIE A ČISTENIE.....	56
12. HODNOTY SPOTREBY.....	60
13. STRUČNÝ NÁVOD	62
14. KÓDY ALARMOV A MOŽNÉ PORUCHY.....	65
15. OCHRANA ŽIVOTNÉHO PROSTREDIA.....	65

1. ⚠ BEZPEČNOSTNÉ INFORMÁCIE



Pred začiatkom inštalácie a používaním spotrebiča si pozorne prečítajte priložený návod na používanie. Výrobca nezodpovedá za zranenia ani za škody spôsobené nesprávnou inštaláciou alebo používaním. Tieto pokyny uchovávajte na bezpečnom a prístupnom mieste, aby ste do nich mohli v budúcnosti nahliadnuť.

1.1 Bezpečnosť detí a zraniteľných osôb

- Tento spotrebič smú používať deti staršie ako 8 rokov a osoby so zníženou fyzickou, zmyslovou alebo psychickou

spôsobilosťou alebo nedostatkom skúseností a znalostí, iba ak sú pod dozorom zodpovednej osoby alebo ak boli zodpovednou osobou poučené o bezpečnom používaní spotrebiča a rozumejú prípadným rizikám.

- Deti od 3 do 8 rokov a osoby s vysokou mierou postihnutia nesmú mať prístup k spotrebiču, pokiaľ nie sú pod nepretržitým dohľadom zodpovednej osoby.
- Deti do 3 rokov nesmú mať prístup k spotrebiču, pokiaľ nie sú pod nepretržitým dohľadom zodpovednej osoby.
- Deti by mali byť pod dozorom, aby sa zabezpečilo, že sa so spotrebičom nebudú hrať.
- Obaly vždy uschovajte mimo dosah detí a náležite ich zlikvidujte.
- Umývacie/pracie/čistiace prostriedky uschovávajúte mimo dosahu detí.
- Keď sú dvierka spotrebiča otvorené, nedovoľte deťom ani domácim zvieratám, aby sa k nemu priblížili.
- Ak má spotrebič detskú poistku, mala by byť zapnutá.
- Deti nesmú spotrebič bez dozoru čistiť ani vykonávať žiadnu údržbu na spotrebiči.

1.2 Všeobecná bezpečnosť

- Tento spotrebič je určený iba na pranie bielizne určenej na pranie v domácnosti.
- Tento spotrebič je určený na jedno použitie v domácnosti v interiéri.
- Tento spotrebič sa môže používať v kanceláriách, hotelových hosťovských izbách, izbách s posteľou a raňajkami, v penziónoch na farme a iných podobných ubytovacích zariadeniach, ak takéto používanie nepresiahne (priemerné) úrovne používania v domácnosti.
- Nemeňte technické parametre tohto spotrebiča.
- Maximálna náplň spotrebiča je 7,0 kg. Neprekračujte maximálnu náplň každého programu (pozrite si kapitolu s názvom Programy).

- Prevádzkový tlak vody v mieste vstupu vody z prípojky musí byť v rozmedzí od 0,5 bar (0,05 MPa) do 10 bar (1,0 MPa).
- Vetrací otvor v dolnej časti spotrebiča nesmie byť zakrytý kobercom, podložkou ani inou pokrývkou podlahy.
- Spotrebič treba zapojiť do vodovodnej siete pomocou novej dodanej súpravy hadíc alebo iných nových súprav hadíc dodaných autorizovaným servisným strediskom.
- Staré súpravy hadíc sa nesmú znovu použiť.
- Ak je poškodený elektrický napájací kábel, musíte ho dať vymeniť u výrobcu, v autorizovanom servisnom stredisku alebo u kvalifikovanej osoby, aby sa predišlo nebezpečenstvu.
- Pred vykonávaním údržby spotrebič vypnite a vyťahnite jeho zástrčku zo sieťovej zásuvky.
- Na čistenie spotrebiča nepoužívajte prúd vody pod vysokým tlakom a/alebo paru.
- Vyčistite spotrebič vlhkou handričkou. Používajte iba neutrálne čistiace prostriedky. Nepoužívajte abrazívne výrobky, čistiace špongie s abrazívnou vrstvou, rozpúšťadlá ani kovové predmety.

2. BEZPEČNOSTNÉ INFORMÁCIE

2.1 Inštalácia



Inštalácia musí byť v súlade s príslušnými nariadeniami v danej krajine.

- Odstráňte všetky časti obalu a prepravné skrutky vrátane gumeného puzdra s plastovou rozpernou vložkou.
- Prepravné skrutky uschovajte na bezpečnom mieste. V prípade budúceho presunu spotrebiča ich budete musieť opäť naskrutkovať, aby ste zablokovaním bubna zabránili vnútornému poškodeniu.
- Vždy dávajte pozor, ak presúvate spotrebič, pretože je ťažký. Vždy používajte ochranné rukavice a uzavretú obuv.
- Dodržiavajte pokyny na inštaláciu dodané so spotrebičom.
- Poškodený spotrebič neinštalujte ani nepoužívajte.
- Spotrebič neinštalujte ani nepoužívajte na miestach, kde môže byť teplota nižšia ako 0 °C alebo kde je spotrebič vystavený poveternostným vplyvom.
- Podlaha, kde má byť spotrebič umiestnený, musí byť rovná, stabilná, čistá a odolná voči vyššej teplote.
- Zabezpečte prúdenie vzduchu medzi spotrebičom a podlahou.
- Po umiestnení spotrebiča do konečnej trvalej polohy skontrolujte pomocou vodováhy, či je vo vodorovnej polohe. Ak nie je vo vodorovnej polohe, zvýšte alebo znížte nožičky podľa potreby.
- Spotrebič neinštalujte priamo nad odtok v podlahe.
- Spotrebič nepostrekujte vodou a nevystavujte ho nadmernej vlhkosti.

- Spotrebič neinštalujte tam, kde veko spotrebiča nemožno úplne otvoriť.
- Pod spotrebič nedávajte zatvorenú nádobu na zachytávanie eventuálne unikajúcej vody. Informácie o povolenom príslušenstve vám poskytnú autorizované servisné stredisko.

2.2 Elektrické zapojenie

VAROVANIE!

Hrozí nebezpečenstvo požiaru a zásahu elektrickým prúdom.

- **UPOZORNENIE:** Tento spotrebič je určený na inštaláciu/pripojenie k uzemňovaciemu pripojeniu v budove.
- Vždy používajte správne nainštalovanú prepäťovú zásuvku.
- Uistite sa, že parametre na typovom štítku sú kompatibilné s parametrami elektrickej siete.
- Nepoužívajte viaczásuvkové adaptéry ani predlžovacie káble.
- Uistite sa, že zástrčka a napájací kábel nie sú poškodené. Ak je potrebné vymeniť napájací kábel, musí to vykonať naše autorizované servisné stredisko.
- Sieťovú zástrčku zapojte do sieťovej zásuvky až na konci inštalácie. Po inštalácii sa uistite, že máte prístup k elektrickej zásuvke.
- Napájacieho kábla ani sieťovej zástrčky sa nedotýkajte mokrymi rukami.
- Spotrebič neodpájajte ťahaním za napájací kábel. Vždy ťahajte za sieťovú zástrčku.

2.3 Prívod vody

- Prívodná voda nesmie prekročiť 25 °C.
- Vodné hadice nesmiete poškodiť.
- Pred pripojením k novým potrubiam alebo potrubiam, ktoré sa dlho nepoužívali alebo boli opravené alebo vybavené novými zariadeniami (vodomery atď.), nechajte vodu stiecť, kým nebude čistá a číra.
- Uistite sa, že prvého použitia spotrebiča alebo po ňom viditeľne neuniká voda.
- Ak je prívodná hadica príliš krátka, nepoužívajte predlžovaciu hadicu. Obráťte sa na autorizované servisné stredisko a požiadajte o výmenu prívodnej hadice.

- Pri rozbaľovaní spotrebiča môže dôjsť k vytečeniu vody z odtokovej hadice. Je to spôsobené použitím vody pri testovaní spotrebičov v továrni.
- Odtokovú hadicu môžete predĺžiť do dĺžky najviac 400 cm. Ak potrebujete inú odtokovú hadicu, prípadne ju chcete predĺžiť, obráťte na autorizované servisné stredisko.
- Po inštalácii sa uistite, že máte prístup k vodovodnému kohútiku.
- Po každom použití spotrebiča zatvorte vodovodný kohútik.

2.4 Použitie

VAROVANIE!

Hrozí nebezpečenstvo poranenia, zásahu elektrickým prúdom, požiaru, popálenín alebo poškodenia spotrebiča.

- Dodržiavajte bezpečnostné pokyny na obale umývacích/pracích prostriedkov.
- Horľavé látky ani predmety, ktoré sú nasiaknuté horľavými látkami, nekladte do spotrebiča, do jeho blízkosti ani naň.
- Neperte tkaniny silne znečistené olejom, masnotou alebo inými mastrnými látkami. Môže poškodiť gumené časti spotrebiča. Pred vložením bielizne do spotrebiča ju ručne predperte.
- Nepoužívajte vône do bielizne, aby ste predišli riziku poškodenia plastových a gumených častí spotrebiča.
- Uistite sa, že ste z bielizne odstránili všetky kovové predmety.

2.5 Vnútorne osvetlenie

VAROVANIE!

Riziko poranenia.

- Nepozrite sa priamo do lúča LED svetidla.
- Ak treba vymeniť vnútorné osvetlenie, obráťte sa na autorizované servisné stredisko.

2.6 Servis

- Ak treba dať spotrebič opraviť, obráťte sa na autorizované servisné stredisko. Používajte iba originálne náhradné diely.

- Nezabudnite, že vlastnoručná alebo neprofesionálna oprava môže mať bezpečnostné následky a mohla by spôsobiť zánik záruky.
- Nasledovné náhradné diely sú dostupné do dobu najmenej 10 rokov od ukončenia predaja modelu: motor a kefy motora, prevodovka medzi motorom a bubnom, čerpadlá, tlmiče a pružiny, prací bubon, bubnová trojnožka a súvisiace guľčkové ložiská, ohrievače a ohrevné prvky vrátane tepelných čerpadiel, potrubí a súvisiacej výbavy vrátane hadíc, ventilov, filtrov a systémov aquastop, dosky plošných spojov, elektronické displeje, tlakové spínače, termostaty a senzory, softvér a firmvér vrátane resetovacieho softvéru, dvere, závesy dverí a tesnenia, iné tesnenia, súprava zamykania dverí, plastové periférie ako dávkovače pracieho prostriedku. Vo vašej krajine môže byť obdobie dlhšie. Ďalšie informácie nájdete na našej webovej lokalite.
- Upozorňujeme, že niektoré z týchto dielov môžu byť dostupné iba pre profesionálnych opravárov, a že nie všetky náhradné diely sú vhodné pre všetky modely.
- Informácie o žiarovke/žiarovkách vnútri tohto výrobku a náhradných dieloch

osvetlenia, ktoré sa predávajú samostatne: Tieto žiarovky sú navrhnuté tak, aby odolali extrémnym podmienkam v domácich spotrebičoch, ako napr. teplota, vibrácie, vlhkosť, alebo slúžia ako ukazovatele prevádzkového stavu spotrebiča. Nie sú určené na používanie iným spôsobom a nie sú vhodné na osvetlenie priestorov v domácnosti.

2.7 Likvidácia

VAROVANIE!

Riziko zranenia alebo udusenía.

- Spotrebič odpojte od elektrickej siete a prívodu vody.
- Siet'ový elektrický kábel odrežte blízko pri spotrebiči a zlikvidujte ho.
- Odstráňte západku dverí, aby ste zabránili uviaznutiu detí a domácich zvierat v bubne.
- Spotrebič zlikvidujte v súlade s miestnymi požiadavkami na likvidáciu odpadu z elektrických a elektronických zariadení (OEEZ).

3. INŠTALÁCIA

VAROVANIE!

Pozrite si kapitoly ohľadne bezpečnosti.

3.1 Rozbalenie a umiestnenie

1.

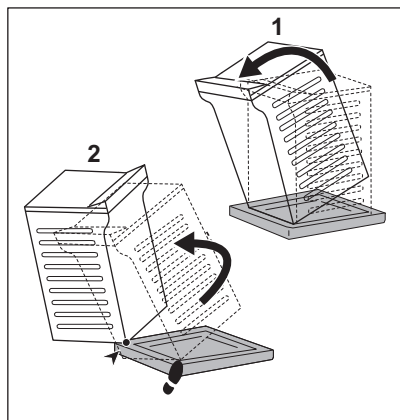

2.

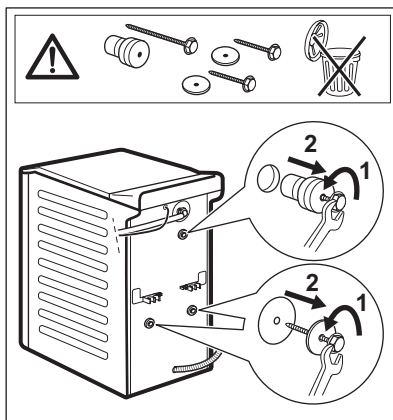

3.

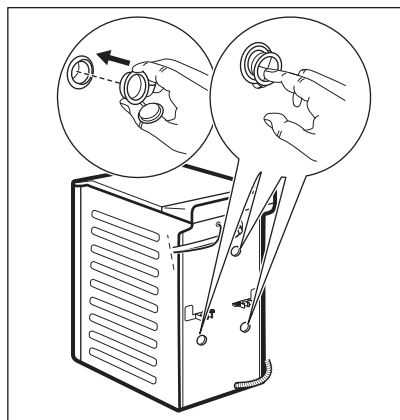

4.

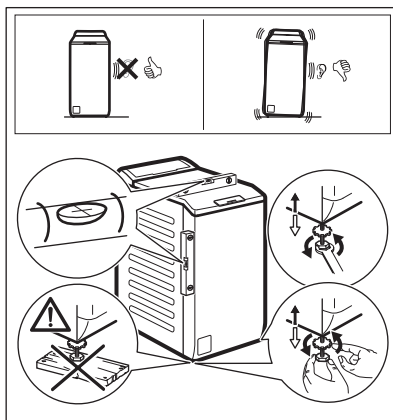

⚠ VAROVANIE!

Správne nastavte spotrebič, aby ste predišli vibráciám, huku a pohybu spotrebiča počas jeho prevádzky. Pod nožičky spotrebiča nekladajte kartón, drevo ani podobné materiály na nastavenie vodorovnej polohy. Uistite sa, že koberce nebránia cirkulácii vzduchu pod spotrebičom. Uistite sa, že sa spotrebič nedotýka steny ani iných kusov nábytku.



Odporúčame, aby ste si obaly a prepravné skrutky odložili pre prípad, keď budete spotrebič premiestňovať.

Schéma inštalácie pre kvalifikovaného inštalátora.

3.2 Prívodná hadica

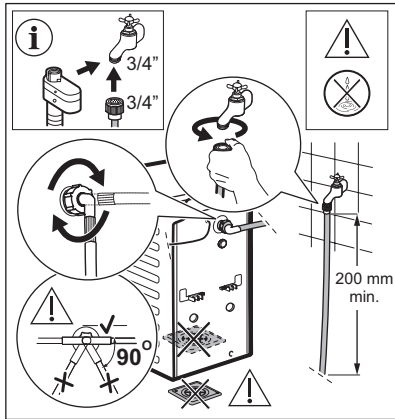

Príslušenstvo dodané so spotrebičom sa môže líšiť v závislosti od modelu.



Uistite sa, že nie sú poškodené hadice a že nedochádza k únikom zo spojok. Ak je prívodná hadica príliš krátka, nepoužívajte predlžovaciu hadicu. Obráťte sa na servisné stredisko a požiadajte o informácie o výmene prívodnej hadice.

! VAROVANIE!

Na zníženie bočnej sily zachovajte pod pripojením kohútika minimálne 200 mm rovný úsek hadice.

Niektoré modely môžu obsahovať prívodnú hadicu so zariadením na zastavenie vody. Zabraňuje prípadným únikom z hadice v dôsledku jej prirodzeného starnutia.

Červený sektor v okienku zobrazuje túto poruchu. Ak k tomu dôjde, zatvorte vodovodný kohútik a požiadajte autorizované servisné stredisko o informácie o výmene hadice.

V prípade potreby výmeny náhradných dielov bez predchádzajúceho upozornenia. Kúpte si príslušenstvo od autorizovaného dodávateľa.

3.3 Vypúšťanie vody

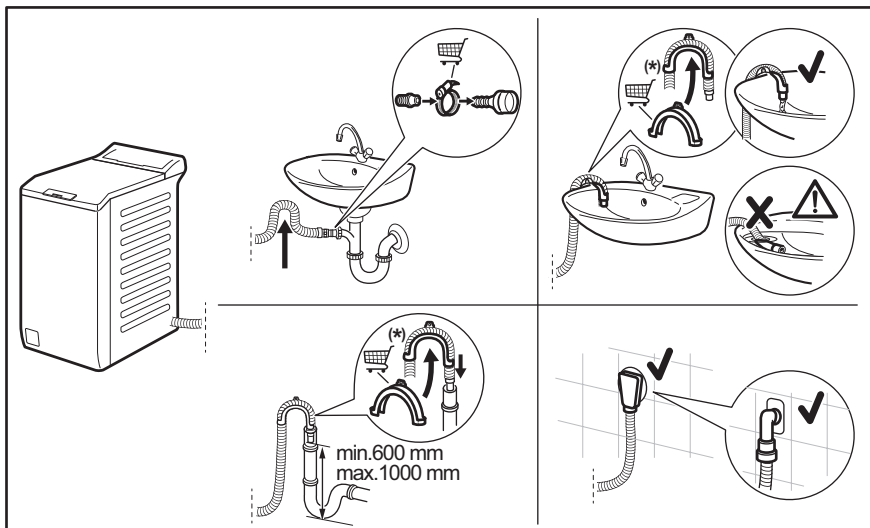



Vyhradzujeme si právo na zmeny bez predchádzajúceho upozornenia.

Priamo do odtokového potrubia vo výške aspoň 600 mm a najviac 1 000 mm. Odtokovú hadicu môžete predĺžiť do dĺžky najviac 4000 mm. Ak potrebujete inú odtokovú hadicu, prípadne ju chcete predĺžiť, obráťte na autorizované servisné stredisko.

3.4 Zapojenie do elektrickej siete

Na konci inštalácie môžete pripojiť sieťovú zástrčku do sieťovej zásuvky.

Parametre napájania a elektrickej siete sú uvedené na typovom štítku a v kapitole „Technické údaje“. Ubezpečte sa, že požadované parametre zodpovedajú parametrom domácej elektrickej siete.

Uistite sa, že elektrická sieť v domácnosti vydrží maximálne požadované zaťaženie, pričom berte do úvahy aj iné spotrebiče, ktoré sa môžu používať.

Spotrebič pripojte k uzemnenej zásuvke.

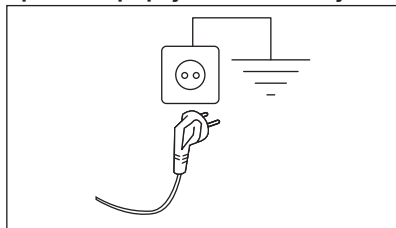

Prívodný elektrický kábel musí byť ľahko prístupný aj po inštalácii spotrebiča.

Ak máte nejaké otázky ohľadne elektrického zapojenia a inštalácie spotrebiča, obráťte sa na autorizované servisné stredisko.

Výrobca neprijíma žiadnu zodpovednosť za škody alebo zranenia spôsobené nedodržaním hore uvedených bezpečnostných opatrení.

4. OPIS VÝROBKU

4.1 Prehľad spotrebiča

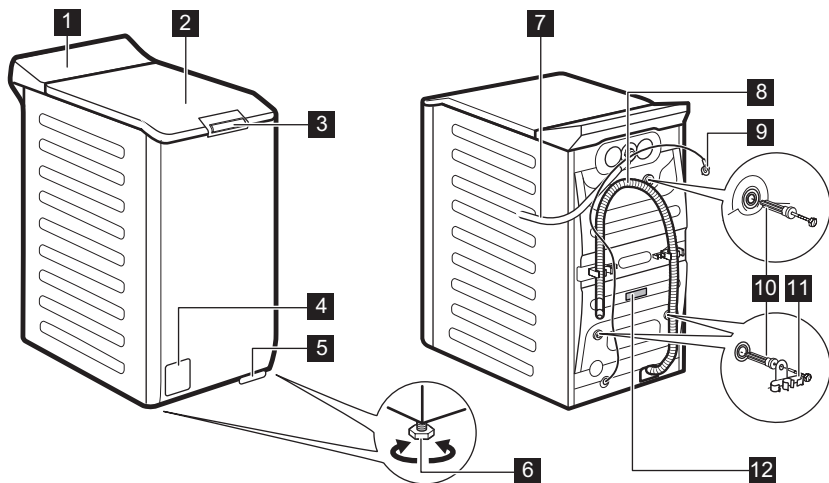

- | | | | |
|----------|--------------------------------|-----------|-------------------|
| 1 | Ovládací panel | 8 | Odtoková hadica |
| 2 | Veko | 9 | Elektrický kábel |
| 3 | Stláčacia rukoväť veka | 10 | Prepravné skrutky |
| 4 | Filter vypúšťacieho čerpadla | 11 | Podpora hadice |
| 5 | Páčka na presun spotrebiča | 12 | Typový štítok |
| 6 | Nôžky na vyrovnanie spotrebiča | | |
| 7 | Prívodná hadica | | |

Informácie o registrácii výrobku.

Typový štítok udáva názov modelu (A) , číslo výrobku (B), elektrické napätia (C) a sériové číslo (D).

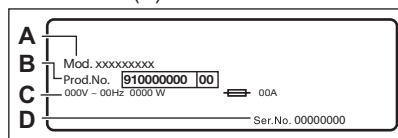

Informačný štítok udáva názov modelu (A) , číslo výrobku (B) a sériové číslo (C).

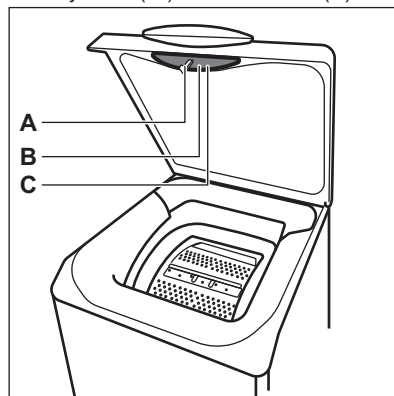

5. TECHNICKÉ INFORMÁCIE

Rozmer	Šírka/výška/celková hĺbka	39,7 cm /90,3 cm /59,9 cm
Elektrické zapojenie	Napätie	230 V
	Celkový výkon	2100 W
	Poistka	10 A
	Frekvencia	50 Hz
Úroveň ochrany pred vstupom pevných častíc a vlhkosti zabezpečená ochranným krytom, okrem nízkonapäťových zariadení bez ochrany pred vlhkosťou		IPX4
Tlak prívodu vody	Minimálny	0,5 bar (0,05 MPa)
	Maximálny	10 bar (1,0 MPa)
Prívod vody ¹⁾		Studená voda
Maximálna hmotnosť náplne	Bavlna	7,0 kg

¹⁾ Prívodnú hadicu pripojte k vodovodnému kohútiku so 3/4" závitom.

6. OVLÁDACÍ PANEĽ



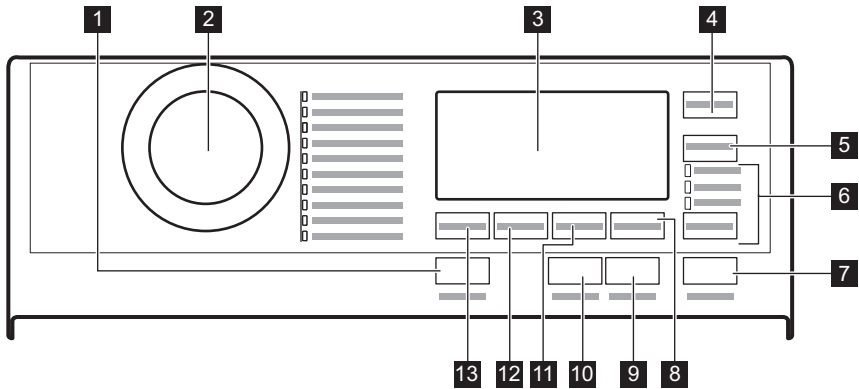



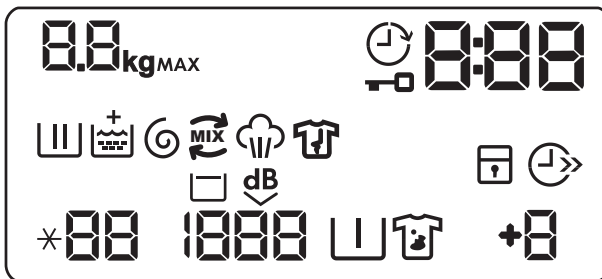

6.1 Popis ovládacieho panela











- | | |
|---|--|
| 1 Zap./Vyp. tlačidlo | 7 Start/Pauza dotykové tlačidlo |
| 2 Volič programu | 8 Extra máchání dotykové tlačidlo |
| 3 Displej | 9 Antialergický dotykové tlačidlo |
| 4 Odložený start dotykové tlačidlo | 10 Pára plus dotykové tlačidlo |
| 5 Úspora času dotykové tlačidlo | 11 Skvrny/Předpírka dotykové tlačidlo |
| 6 Volba dotykové tlačidlo | 12 Odstředování dotykové tlačidlo |
| • Pouze máchání | 13 Teplota dotykové tlačidlo |
| • Pouze odstředování | |
| • Pouze vypouštění | |

6.2 Displej





	Ukazovateľ maximálneho množstva dávky. Ikona kg bliká počas zisťovania množstva dávky bielizne (pozri časť o zisťovaní množstva dávky „PROSENSE“).
MAX	Ukazovateľ maximálneho množstva bielizne. Bliká, keď veľkosť náplne presiahne maximálne stanovené množstvo pre zvolený program.
	Ukazovateľ posunutého štartu.
	Ukazovateľ zablokovaných dvierok.
	Digitálny ukazovateľ môže zobrazovať: <ul style="list-style-type: none"> • Trvanie programu (napr. 2:40). • Čas odkladu (napr. 30' alebo 2h). • Koniec cyklu (). • Kód upozornenia (napr. E20). • Indikácia počtu prevádzkových hodín spotrebiča. Ďalšie podrobnosti nájdete v časti Počítadlo prevádzkových hodín v odseku Nastavenia.
	Ukazovateľ fázy prania: bliká počas fázy predpierania a prania.
	Ukazovateľ fázy plákania: bliká počas fázy plákania.
	Ukazovateľ + sa zobrazí, keď je zapnutá voliteľná funkcia Soft Plus.

	Ukazovateľ fázy odstredovania a vypúšťania vody. Bliká počas fázy odstredovania a vypúšťania vody.
	Ukazovateľ funkcie PowerCare.
	Ukazovateľ parnej fázy.
	Ukazovateľ fázy proti pokrčeniu. Podrobnejšie informácie nájdete v odseku Pára plus .
	Ukazovateľ detskej bezpečnostnej poistky.
	Ukazovateľ úspory času.
88	Ukazovateľ teploty. Ukazovateľ *- - sa zobrazí, keď je nastavené pranie v studenej vode.
1888	Ukazovateľ rýchlosti odstredovania.
	Ukazovateľ funkcie Plákanie stop.
dB	Ukazovateľ funkcie Extra tichý.
	Ukazovateľ funkcie Predpierania.
	Ukazovateľ funkcie Škrvny.
+0	Ukazovateľ funkcie Extra plákanie.

7. TABUĽKA PROGRAMOV

Pracie programy

Program	Predvo- lená te- plota Teplot- ný roz- sah	Referenčná rýchlosť odstred'o- vania Rozsah rýchlosti odstred'o- vania	Maxi- málna hmot- nosť náplne	Popis programu
Eco 40-60 1)	- 2)	1300 ot./min 1300 – 400 ot./min	7,0 kg	Biela bavlna a farebne stála bavlna. Bežne zašpi- nená bieliež. Spotreba energie sa zniží a trvanie pracieho programu sa predlží, čo zabezpečí dobré výsledky prania.

Program	Predvo- lená te- plota Teplot- ný roz- sah	Referenčná rýchlosť odstred'o- vania Rozsah rýchlosti odstred'o- vania	Maxi- málna hmot- nosť náplne	Popis programu
Bavlna	40 °C 95 °C – Studená voda	1300 ot./min 1300 – 400 ot./min	7,0 kg	Biela a farebná bavlna. Bežne, veľmi a mierne zašpinená bielizeň.
Syntetika	30 °C 60 °C - Studená voda	1200 ot./min 1200– 400 ot./min	3,0 kg	Syntetické alebo zmesové tkaniny. Bežne zašpinená bielizeň.
Jemné prádlo	30 °C 40 °C - Studená voda	1200 ot./min 1200 – 400 ot./min	2,0 kg	Jemné tkaniny ako akryl, viskóza a zmesové tkaniny, ktoré si vyžadujú šetrné pranie. Bežne a mierne zašpinená bielizeň.
Vlna/Hedvábí  	40 °C 40 °C - Studená voda	1200 ot./min 1200– 400 ot./min	1,5 kg	Vlna vhodná na pranie v práčke, vlna určená na ručné pranie a ďalšie tkaniny s označením ručného prania³⁾.
Pára 	-	-	1,0 kg	Bavlnené, syntetické a zmesové materiály. Špeciálny parný cyklus bez prania, ktorý sa môže použiť na prípravu vysušenej bielizne na žehlenie alebo osvieženie bielizne nosenej raz ⁴⁾ . Tento program redukuje pokrčenie a pachy ⁵⁾ a vyrovnáva vlákna bielizne. Po ukončení programu urýchlene vyberte bielizeň z bubna. Po parnom programe je žehlenie bez námahy. Nepoužívajte žiaden prací prostriedok. V prípade potreby odstráňte škvryny umytím alebo lokálnym čistením. Parný program nevykonáva hygienický cyklus. Parný program nenastavujte pri nasledujúcich druhoch bielizne: <ul style="list-style-type: none"> • Bielizeň, ktorá nie je vhodná na sušenie v sušičke. • Bielizeň určená na chemické čistenie.
PowerClean 59min	30 °C 60 °C – 30 °C	1300 ot./min 1300 – 400 ot./min	3,0 kg	Bavlna a stálofarebné syntetické odevy. Komplexný prací program, ktorý už za 59 minút dôkladne vyperie bežne znečistenú bielizeň a zabezpečí dobrú účinnosť prania v krátkom čase.
20 min. - 3 kg	30 °C 40 °C – 30 °C	1200 ot./min 1200 – 400 ot./min	3,0 kg	Jemne znečistená alebo raz nosená bavlnená a syntetická bielizeň.

Program	Predvo- lená te- plota Teplot- ný roz- sah	Referenčná rýchlosť odstred'o- vania Rozsah rýchlosti odstred'o- vania	Maxi- málna hmot- nosť náplne	Popis programu
---------	---	---	---	----------------

Outdoor 

30 °C
40 °C -
Studená
voda

1200 ot./min
1200 -
400 ot./min

2,0 kg⁶⁾
1,0 kg⁷⁾





Nepoužívajte avivážne prostriedky a uistite sa, že v dávkovači pracieho prostriedku nie sú žiadne zvyšky aviváže.



Nepoužívajte aviváž a uistite sa, že v dávkovači pracieho prostriedku nie sú žiadne jej zvyšky.

Outdoorové oblečenie, technické, športové látky, nepremokavé a priedušné bundy, odolné bundy s odnímateľnou fúrovou alebo vnútornou izolačnou vrstvou. Odporúčané množstvo bielizne je 2,0 kg. Tento program sa môže použiť aj ako cyklus na obnovenie vodovzdornosti tkanín, je špeciálne prispôsobený na ošetrovanie oblečenia s hydrofóbnou vrstvou. Ak chcete spustiť cyklus na obnovenie vodovzdornosti tkanín, postupujte nasledovne:

- Prací prostriedok nalejte do priehradky .
- Do priehradky zásuvky pre aviváž nalejte špeciálny prostriedok na obnovu odpudzovania vody .
- Množstvo bielizne znížte na 1,0 kg.

Aby ste ešte viac zlepšili účinok vodoodpudivého prípravku, vysušte bielizeň v sušičke nastavením programu sušenia Outdoor (ak je k dispozícii a štítko so symbolom starostlivosti povoľuje sušenie v sušičke).

Program	Predvo- lená te- plota Teplot- ný roz- sah	Referenčná rýchlosť odstred'o- vania Rozsah rýchlosti odstred'o- vania	Maxi- málna hmot- nosť náplne	Popis programu
Prikrývka	40 °C 60 °C - Studená voda	800 ot./min 800 – 400 ot./min	2,0 kg	Samostatná syntetická prikrývka, prešivané oblečenie, periny, bundy z peria a podobné položky.

1) Podľa nariadenia Komisie EÚ 2019/2023 a ukrajinského dekrétu 834/2023. Tento program pri 40 °C vyperie bežne zašpinenú bavlnenú bielizeň, ktorá sa má prať pri 40 °C alebo 60 °C, spolu v jednom cykle.







Bližšie informácie o dosiahnutej teplote bielizne, trvaní programu a ďalšie údaje nájdete v kapitole „Hodnoty spotreby“.
Najúčinnnejšie programy z hľadiska spotreby energie sú zvyčajne dlhšie cykly pri nižších teplotách.

- 2) Teplota tohto programu nie je na displeji viditeľná a indikovaná, automaticky sa nastaví.
- 3) Počas tohto cyklu sa bubon otáča pomaly, čím zaisťuje jemné pranie. Môže sa zdať, že sa bubon neotáča alebo že sa neotáča správne, ale pre tento program to je normálne.
- 4) Ak nastavíte parný program s vysušenou bielizňou, na konci cyklu môže byť bielizeň vlhká. Bielizeň nechajte sušiť 10 minút na šnúre
- 5) Parný program neodstraňuje veľmi silné pachy
- 6) Prací program.
- 7) Prací program a fáza obnovenia odolnosti voči vode.

Kompatibilita možností programu



Program	Eco 40-60	Bavlna	Syntetika	Jemné prádlo	Vlna/Hedvábi	Pára	PowerClean 59min	20 min. - 3 kg	Outdoor	Prikrývka
VOLITEĽNÉ FUNKCIE										
Odstredováni	■	■	■	■	■	■	■	■	■	■
Zastavenie plákania <input type="checkbox"/>	■	■	■	■	■	■	■	■	■	■
Extra tichý		■	■	■						
Skvrny ¹⁾		■	■							
Předpírka		■	■							

Program	Eco 40-60	Bavlna	Syntetika	Jemné prádlo	Vlna/Hedvábi  	Pára 	PowerClean 59min	20 min. - 3 kg	Outdoor 	Přikrývka
VOLITĚLNÉ FUNKCIE										
Extra máchání		■	■	■			■		■	
Antialergický		■								
Úspora času ²⁾		■	■	■		■				
Pouze máchání		■	■	■	■		■	■	■	■
Pouze odstředování		■	■	■	■		■	■	■	■
Pouze vypouštění		■	■	■	■		■	■	■	■
Odložený start	■	■	■	■	■	■	■	■	■	■
Pára plus ¹⁾		■	■							
Soft Plus		■	■	■			■			■

1) Táto voliteľná funkcia nie je k dispozícii pri teplotách nižších ako 40 °C.

2) Ak nastavíte najkratšie trvanie, odporúčame, aby ste znížili množstvo náplne. V spotrebiči je možné prať aj celú náplň bielizne, ale účinnosť prania môže byť nižšia.

Vhodné pracie prostriedky pre pracie programy

Program	Univerzálny prášok ¹⁾	Tekutý univerzálny	Tekutý na farebnú bielizeň	Jemná bielizeň, vlna	Špeciálny
Eco 40-60	▲	▲	▲	--	--
Bavlna	▲	▲	▲	--	--
Syntetika	▲	▲	▲	--	--
Jemné prádlo	--	--	--	▲	▲
Vlna/Hedvábi  	--	--	--	▲	▲
PowerClean 59min	--	▲	▲	--	--
20 min. - 3 kg	--	▲	▲	--	--
Outdoor 	--	--	--	▲	▲
Přikrývka	--	--	--	▲	▲

1) Pri teplote nad 60 °C sa odporúča používanie práškového pracieho prostriedku.

-- = Neodporúča sa ▲ = Odporúča sa

7.1 Woolmark Premium Wool Care - Zelená



Cyklus prania vlny tohto zariadenia bol testovaný a schválený spoločnosťou The Woolmark Company na pranie vlnených odevov označených symbolom ručného prania za predpokladu, že odevy sa perú v súlade s pokynmi uvedenými na štítku odevov a pokynmi výrobcu tejto práčky. M 1734

8. VOLITEĽNÉ FUNKCIE

8.1 Úvod



Voliteľné funkcie/funkcie nie sú voliteľné so všetkými pracími programami. Skontrolujte kompatibilitu medzi voliteľnými funkciami/funkciami a pracími programami v „Tabuľke programov“. Voliteľná funkcia/funkcia môže vylúčiť inú. V takomto prípade vám spotrebič neumožní nastaviť nekompatibilné voliteľné funkcie/funkcie. Dbajte na to, aby boli obrazovka a dotykové tlačidlá vždy čisté a suché.

8.2 Zap./Vyp.

Stlačenie tohto tlačidla na niekoľko sekúnd umožní zapnúť alebo vypnúť spotrebič. Keď sa spotrebič zapína alebo vypína, zaznejú dva rozdielne tóny.



Keďže funkcia pohotovostného režimu automaticky vypne spotrebič, aby sa v niektorých prípadoch znížila spotreba energie, budete musieť znovu zapnúť spotrebič.



Predvolený program pri zapnutí spotrebiča je vždy program Eco 40-60.

Podrobnejšie informácie nájdete v odseku o pohotovostnom režime v kapitole Každodenné používanie.

8.3 Antialergický

Túto voliteľnú funkciu nastavte s programom na bielu Bavlna bielizeň. Keď je zvolená táto voliteľná funkcia, nie je možné zmeniť teplotu ani trvanie cyklu. Nie sú dostupné voliteľné funkcie Úspora času  a Extra tichý .

Rozsvieti sa príslušný ukazovateľ nad dotykovým tlačidlom.

Táto voliteľná funkcia vďaka fáze prania v kombinácii s fázou pery odstráni viac ako 99,99 % baktérií a vírusov, pričom udržiava teplotu nad 60 °C počas celej fázy prania. Vďaka dodatočnej činnosti na vláknoch počas fázy pary zabezpečí vylepšená fáza plákania správne odstránenie pracieho prostriedku a zvyškov mikroorganizmov. Táto voliteľná funkcia zaisťuje aj správne zníženie množstva peľov/alergénov.



Testované na Staphylococcus aureus, Enterococcus faecium, Candida albicans, Pseudomonas aeruginosa a MS2 Bacteriophage v externom teste, ktorý vykonala spoločnosť Swisstatest Testmaterialien AG v roku 2021 (správa o teste č. 202120117).

8.4 Úspora času

Pomocou tejto voliteľnej funkcie môžete skrátiť trvanie programu.

- Ak je bielizeň bežne alebo mierne znečistená, odporúča sa skrátiť prací program. **Jedným** dotykem tohto tlačidla skráčate trvanie.
- V prípade menšej náplne **dvojím** dotykem tohto tlačidla nastavíte program Extra rýchly.

Na displeji sa zobrazí ukazovateľ .



Táto voliteľná funkcia sa môže použiť aj na skrátenie trvania parného programu.

8.5 Teplota

Po výbere pracieho programu spotrebič automaticky navrhne predvolenú teplotu.

Touto voliteľnou funkciou môžete zmeniť predvolenú teplotu.

Ukazovateľ *-- = studená voda nastavenej teploty sa rozsvieti (spotrebič neohrieva vodu).

8.6 Odstredovanie

Po nastavení programu spotrebič automaticky zvolí maximálnu rýchlosť odstredovania.

Opakovaným dotykem tohto tlačidla dosiahnete:

- **Zníženie rýchlosti odstredovania.**



Displej zobrazí iba rýchlosti odstredovania dostupné pre nastavený program.

- Zapnite voliteľnú funkciu **Plákanie stop**. Voda z posledného plákania sa nevypustí, aby sa predišlo pokrčeniu bielizne. Prací program sa ukončí s ponechanou vodou v bubne a záverečná fáza odstredovania sa nevykoná.

Na displeji sa zobrazí ukazovateľ .

Veko zostane zablokované. Bubon sa bude pravidelne otáčať, aby obmedzil krčenie bielizne. Ak chcete odblokovať veko, musíte vypustiť vodu.

Dotknite sa tlačidla Start/Pauza: spotrebič spustí fázu odstredovania a vypustí vodu.

- **Zapnite voliteľnú funkciu Extra tichý.**

Všetky fázy odstredovania (priebežné a záverečné odstredenie) sa vynechajú a program skončí s vodou v bubne. To pomôže znížiť pokrčenie. Keďže je program veľmi tichý, je vhodný na použitie v noci, keď sú nižšie sadzby za elektrinu. Pri niektorých programoch sa plákanie vykonáva s väčším množstvom vody.

Na displeji sa zobrazí ukazovateľ .

Veko zostane zablokované. Bubon sa bude pravidelne otáčať, aby obmedzil krčenie bielizne. Ak chcete odblokovať veko, musíte vypustiť vodu.

Dotknite sa tlačidla Start/Pauza: spotrebič spustí len fázu vypúšťania.



Spotrebič automaticky vypustí vodu približne po 18 hodinách.

8.7 Škvrny/Předpírka

Opakovaným stlačením tlačidla zapnete jednu z dvoch voliteľných funkcií.

Na displeji sa zobrazí príslušný ukazovateľ.

- **Škvrny** 

Zvolením tejto funkcie pridáte k programu fázu proti škvrnám, aby sa silne znečistená bielizeň alebo bielizeň so škvrnami ošetrila odstraňovačom škvŕn.

Do priehradky  pridajte odstraňovač škvŕn. Odstraňovač škvŕn bude pridaný vo vhodnej fáze pracieho programu.



Táto voliteľná funkcia môže predĺžiť trvanie programu a nie je dostupná pri teplotách nižších ako 40 °C.

- **Předpírka** 

Ak zvolíte túto voliteľnú funkciu, pridáte k cyklu fázu predpieraní pri 30 °C pred fázou prania.

Táto voliteľná funkcia sa odporúča pre silne znečistenú bielizeň, predovšetkým s obsahom piesku, prachu, blata a iných pevných častí.



Táto voliteľná funkcia môže predĺžiť trvanie programu.

8.8 Extra máchání

Pomocou tejto voliteľnej funkcie môžete pridať až 3 plákové cykly podľa zvolených programov prania.

Užitočné v prípade osôb alergických na pracie prostriedky a v oblastiach s mäkkou vodou.

Ukazovateľ  zobrazí zvolený počet cyklov plákania.

Táto voliteľná funkcia predlžuje trvanie programu.



Ak je Extra máchání nastavená ako prednastavená voliteľná funkcia a vy zvolíte kompatibilný prací program, na displeji sa zobrazí . V takomto prípade je možné stlačením tlačidla Extra máchání pridať jeden cyklus plákania.

8.9 Tlačidlo preskočenia fázy Volba

Dotykom tohto tlačidla môžete nastaviť:

- Voliteľná funkcia Pouze máchání. Spotrebič vykoná iba fázy plákania, odstreďovania a vypustenia vody v rámci zvoleného programu.
- Voliteľná funkcia Pouze odstreďování. Spotrebič vykoná iba fázu odstreďovania zvoleného pracieho programu.
- Voliteľná funkcia Pouze vypouštění. Spotrebič vykoná iba fázu vypúšťania zvoleného pracieho programu.



Na štvrtý dotyk spotrebič znovu navrhne predvolené nastavenie pracích programov.





8.10 Pára plus

Táto voliteľná funkcia pridá parnú fázu a krátku fázu proti pokrčeniu na koniec

pracieho programu. Parná fáza znižuje pokrčenie tkanín a uľahčuje ich žehlenie.

Počas parnej fázy bliká na displeji ukazovateľ .

Bubon vykonáva plynulé pohyby približne 30 minút. Trvanie parnej fázy sa mení podľa voľby. Keď je nastavená voliteľná funkcia

Pára plus , program sa končí fázou proti krčeniu, počas ktorej sa bubon občas otočí, aby sa zabránilo pokrčeniu. Na displeji sa zobrazuje, že  ukazovateľ  stále svieti a ukazovateľ  začne blikáť. Tlačidlo Start/Pauza  tiež svieti. Na konci fázy proti krčeniu sa bubon definitívne zastaví, rozsvieti sa ukazovateľ a odomknú sa dvierka. Používateľ môže kedykoľvek ukončiť fázu proti krčeniu:

- stlačením tlačidla Zap./Vyp. na niekoľko sekúnd, aby sa spotrebič zapol alebo vypol;
- otočením otočného ovládača na voľbu programov do inej polohy.



Malé množstvo bielizne pomáha dosiahnuť lepšie výsledky.

8.11 Odložený start

S touto voliteľnou funkciou môžete odložiť štart programu na vhodnejší čas.

Opakovane stlačte tlačidlo a nastavte požadované posunutie. Čas sa postupne zvyšuje po 30 minútach až na 90 minút a z 2 hodín až na 20 hodín.

Po stlačení tlačidla Start/Pauza sa na displeji zobrazí ukazovateľ  a zvolené posunutie štartu a spotrebič začne odpočítavanie.

8.12 Start/Pauza

Stlačte tlačidlo Start/Pauza na spustenie, pozastavenie spotrebiča alebo prerušenie spusteného programu.

9. NASTAVENIA

9.1 Zvukové signály

Na deaktivovanie zvukových signálov po skončení programu stlačte tlačidlo Antialergický a tlačidlo Extra máchání súčasne po dobu približne 3 sekúnd.



Zvukové signály zaznejú pri poruche spotrebiča.

9.2 Detská poistka

Pomocou tejto voliteľnej funkcie môžete zabrániť deťom hrať sa s ovládacím panelom.

- Ak chcete **zapnúť/vypnúť** túto voliteľnú funkciu, dotknite sa naraz tlačidiel Skvrny/ Předpírka a Extra máchání, až kým sa ukazovateľ nezapne/nevypne na displeji.

Túto funkciu môžete zapnúť:

- Po stlačení tlačidla Start/Pauza : všetky tlačidlá a ovládač programov sú deaktivované (okrem tlačidla Zap./Vyp.).
- Pred dotykom tlačidla Start/Pauza: spotrebič sa nedá spustiť.

Spotrebič bude voliť túto voliteľnú funkciu potom, ako ju vypnete.

9.3 Trvalá voľba Soft Plus

Nastavte voliteľnú funkciu Soft Plus na optimalizáciu dávkovania aviváže a zlepšenie jemnosti tkanín.

Odporúča sa pri používaní aviváže.



Táto voliteľná funkcia mierne predlžuje trvanie programu.

Ak chcete **zapnúť/vypnúť** túto voliteľnú funkciu, súčasne sa dotknite tlačidiel Teplota a Odstředování, kým sa **nerozsvieti/ nezhasne** ukazovateľ nad ukazovateľom .

9.4 Trvalé extra plákanie

Pomocou tejto voliteľnej funkcie môžete natrvalo zapnúť funkciu Extra plákanie pre každý nový nastavený program.

- Ak chcete **zapnúť/vypnúť** túto voliteľnú funkciu, dotknite sa súčasne tlačidiel Volba a Extra máchání a podržte ich stlačené, kým sa ukazovateľ **nerozsvieti/ nezhasne**. Táto voliteľná funkcia pridá dva cykly plákania a na displeji sa zobrazí .

9.5 Počítadlo prevádzkových hodín

Môžete zobraziť celkový prevádzkový čas spotrebiča od prvého zapnutia v hodinách. Táto hodnota počíta prevádzkový čas cyklov (nezahŕňa prestávky ani čas do odloženého štartu). Ak chcete zobraziť túto hodnotu, postupujte nasledovne:

1. Spotrebič zapnite stlačením tlačidla Zap./Vyp..
2. Otočte ovládač programov do polohy programu Eco 40-60 (1. poloha v smere hodinových ručičiek).
3. Stlačte a niekoľko sekúnd podržte tlačidlá Antialergický a Extra máchání (do 10 sekúnd po zapnutí. Po týchto 10 sekundách sa kombinácia tlačidiel zapne a vypne zvukové signály).
4. Po 3 sekundách sa na displeji zobrazí celkový počet hodín prevádzky spotrebiča: napr. v prípade 1276 hodín sa na displeji sa na 2 sekundy zobrazí text Hr, na 2 sekundy 12 (tisícky a stovky) a 76 (desiatky a jednotky).



Ak tento postup nefunguje (z dôvodu uplynutia časového limitu, nesprávnej polohy voliča programov alebo nesprávnej kombinácie tlačidiel), vypnite spotrebič a zopakujte postup od začiatku.

9.6 Obnova výrobných nastavení

Táto funkcia umožňuje obnoviť pôvodné nastavenia voliteľných funkcií. Ak chcete túto

voliteľnú funkciu **zapnúť**, postupujte podľa nasledujúcich krokov:

1. Spotrebič zapnite stlačením tlačidla Zap./Vyp..
2. Otočte ovládač programov do polohy programu Syntetika (3. poloha v smere hodinových ručičiek).
3. Stlačte a niekoľko sekúnd podržte tlačidlá Antialergický a Extra máchání (do 10 sekúnd po zapnutí. Po týchto 10 sekundách sa kombinácia tlačidiel zapne a vypne zvukové signály).

4. Na displeji sa na približne 5 sekúnd zobrazí — — —.



Ak tento postup nefunguje (z dôvodu uplynutia časového limitu, nesprávnej polohy voliča programov alebo nesprávnej kombinácie tlačidiel), vypnite spotrebič a zopakujte postup od začiatku.

10. KAŽDODENNÉ POUŽÍVANIE

VAROVANIE!

Pozrite si kapitoly ohľadne bezpečnosti.

10.1 Zapnutie spotrebiča

1. Zástrčku spotrebiča zapojte do sieťovej zásuvky.
2. Otvorte vodovodný ventil.
3. Stlačením tlačidla Zap./Vyp. spotrebič zapnite.

Zaznie krátky tón.

10.2 Plnenie bielizne

1. Otvorte veko spotrebiča.
2. Stlačte tlačidlo **A**.

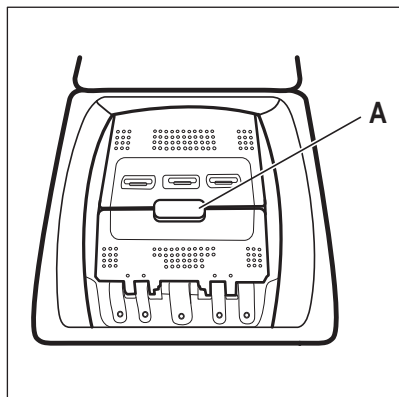

Bubon sa automaticky otvorí.

3. Bielizeň vkladajte do bubna po jednom.
4. Skôr ako bielizeň vložíte do spotrebiča, poriadne ju vytraste.
5. Zatvorte bubon a veko.

UPOZORNENIE!

- Uistite sa, že ste do bubna nevložili príliš veľa bielizne.
- Uistite sa, že medzi tesnením a spotrebičom nezostala bielizeň a že ste bubon zatvorili správne.
- Pranie bielizne silne znečistenej olejom alebo masných škvŕn alebo používanie parfumov môže poškodiť gumené časti spotrebiča.

10.3 Priehradky na prací prostriedok. Použitie pracieho prostriedku a prídavných prostriedkov

1. Odmerajte množstvo určeného pracieho prostriedku a aviváže.
2. Do príslušných priehradiek pridajte prací prostriedok a aviváž.



Vždy dodržiavajte pokyny uvedené na obale pracích prostriedkov.

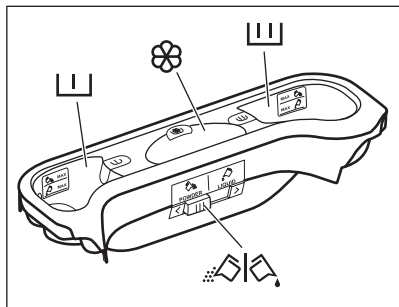

Priehradka na prací prostriedok na fázu pred-pierania.



Značky MAX predstavujú maximálne úrovne množstva pracieho prostriedku (práškového alebo tekutého).

Keď používate program s funkciou Škrvný, pridajte prací prostriedok (práškový alebo tekutý).

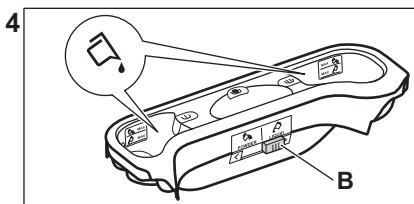
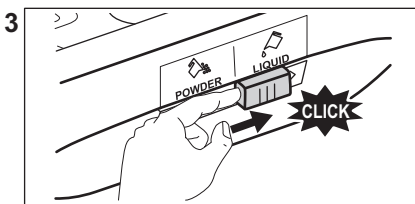
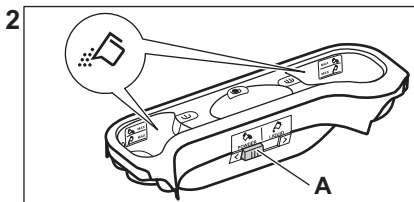
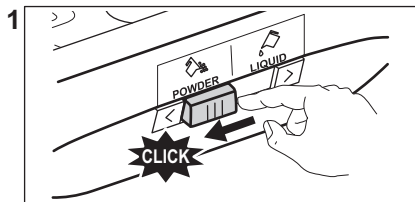

- Poloha **A** pre práškový prací prostriedok (pôvodné nastavenie).
- Poloha **B** pre tekutý prací prostriedok.



Pri používaní tekutého pracieho prostriedku:

- Nepoužívajte gélové ani husté tekuté pracie prostriedky.
- nenalejte viac tekutého pracieho prostriedku, než je maximálna úroveň.
- Nenastavujte funkciu odloženého štartu.

Priehradka na prací prostriedok pre fázu prania.



Značky MAX predstavujú maximálne úrovne množstva pracieho prostriedku (práškového alebo tekutého).

Priehradka na tekuté prídavné prostriedky (aviaváž, škrob).



Značka **M** predstavuje maximálnu úroveň množstva tekutého prídavného prostriedku.



Klapka na práškový alebo tekutý prací prostriedok.

10.4 Tekutý alebo práškový prací prostriedok

10.5 Nastavenie programu

1. Otočte ovládač programov. Rozsvieti sa ukazovateľ príslušného programu. Ukazovateľ tlačidla Start/Pauza začne blikať červenou farbou. Na displeji sa zobrazia štandardná teplota, rýchlosť odstreďovania a prázdny čiarový ukazovateľ dostupných funkcií.
2. Ak chcete zmeniť teplotu a/alebo rýchlosť odstreďovania, stlačte príslušné tlačidlá.
3. Nastavte dostupné funkcie.

10.6 Ďalšie informácie o každodennom používaní

Zistenie naplnenia ProSense System

Technológia ProSense automaticky upraví trvanie programu podľa bielizne v bubne, aby ste dosiahli perfektné výsledky prania v čo najkratšom čase. Po skončení zisťovania náplne, **v prípade preplnenia bubna**, bliká na displeji ukazovateľ **MAX**. Môžete pozastaviť spotrebič a odstrániť nadbytočnú bielizeň. Ak nie, umývací program sa aj tak spustí.

Nastavenie programu

Otočte volič programov. Príslušný ukazovateľ programu sa rozsvieti. Na displeji sa zobrazí predvolená teplota, rýchlosť odstreďovania a dostupné funkcie. dotykom tlačidla Start/Pauza spustíte program. Veko je zablokované a na displeji sa zobrazí ukazovateľ .

Spustenie programu s odloženým štartom

1. Opakovane stlačajte tlačidlo Odložený štart, kým sa na displeji nezobrazí požadovaný čas odkladu.

2. Stlačte tlačidlo Start/Pauza. Dvierka spotrebiča sa zablokujú a spustí sa odpočítavanie posunutého štartu. Program sa automaticky spustí po skončení odpočítavania.

Prerušenie programu a zmena voliteľných funkcií.

1. Pri spustenom programe môžete zmeniť iba niektoré voliteľné funkcie. Stlačte tlačidlo Start/Pauza.

2. Zmeňte voliteľné funkcie. Príslušne sa menia informácie uvedené na displeji

3. Opäť sa dotknite tlačidla Start/Pauza. Umývací program bude pokračovať.

Zrušenie spusteného programu

- Stlačením tlačidla Zap./Vyp. zrušíte program a vypnete spotrebič. Stlačením tlačidla spotrebič znovu zapnete.

Otvorenie veka

Ak je teplota a hladina vody v bubne príliš vysoká, ukazovateľ  bude svietiť a veko nie je možné otvoriť.

Otvorenie veka

- Stlačte tlačidlo Zap./Vyp..
- Počkajte niekoľko minút a potom opatrne otvorte veko. Teraz môžete pridať alebo odstrániť položky.
- Zatvorte veko a stlačte tlačidlo Start/Pauza. Umývací program bude pokračovať.

Vypustenie vody po skončení cyklu

Umývací program skončil, ale v bubne zostala voda. Bubon sa stále pravidelne otáča, aby sa zabránilo pokrčeniu bielizne.

Ukazovateľ blokovania veka  je zapnutý. Aby ste mohli otvoriť veko, musíte vodu vypustiť:

- Stlačením tlačidla Odstreďování znížite rýchlosť odstreďovania navrhovanú spotrebičom
- Stlačte tlačidlo Start/Pauza
- Po dokončení programu, keď ukazovateľ blokovania veka  zhasne, môžete dvierka a veko otvoriť.
- Stlačením tlačidla Zap./Vyp. vypnete spotrebič.

Funkcia pohotovostného režimu

V snahe šetriť energiu funkcia pohotovostného režimu automaticky vypne spotrebič, aby sa znížila spotreba energie.

Osvetlenie bubna

Osvetlenie bubna sa rozsvieti pri otvorení veka.

Ak sa osvetlenie nerozsvieti, stlačte tlačidlo Zap./Vyp..

11. OŠETROVANIE A ČISTENIE



VAROVANIE!

Pozrite si kapitoly ohľadne bezpečnosti.

11.1 Harmonogram periodického čistenia

Periodické čistenie pomáha predĺžiť životnosť vášho spotrebiča.

Po každom cykle ponechajte veko a dvierka bubna pootvorené, aby došlo k cirkulácii vzduchu a vysušila sa vlhkosť vnútri spotrebiča. Zabráni sa tvorbe plesní a zápachu.

Ak spotrebič nepoužívate dlhší čas: zatvorte vodovodný ventil a odpojte spotrebič od elektrickej siete.

Indikatívny harmonogram periodického čistenia:

Odvápňovanie	Dvakrát ročne
Program na údržbu práčky	Jedenkrát ročne
Vyčistíte tesnenie veka	Každé dva mesiace
Vyčistíte bubon	Každé dva mesiace
Osvetlenie bubna	Dvakrát ročne
Vyčistíte dávkovač pracieho prostriedku	Každé dva mesiace
Vyčistíte filter odtokového čerpadla	Dvakrát ročne
Vyčistíte filter v prívodnej hadici a filter ventilu	Dvakrát ročne

Nasledovné odseky vysvetľujú spôsob čistenia každého dielu.

11.2 Odstránenie cudzích predmetov



Pred spustením cyklu sa uistite, že sú vrecká prázdne a všetky voľné prvky sú uviazané.

Vyberte akékoľvek cudzie predmety (ako napr. kovové spony, gombíky, mince a pod.), ktoré môžete nájsť vo filtroch a bubne. Pozrite si odseky „Čistenie bubna“, „Čistenie odtokového čerpadla“ a „Čistenie prívodnej hadice a filtra ventilu“. Pri praní záclon buďte opatrní. Odstráňte háčiky a záclony vložte do pracieho vrecka alebo obliečky. V prípade potreby kontaktujte autorizované servisné stredisko.

11.3 Vonkajšie čistenie

Spotrebič čistite iba jemným saponátom a teplou vodou. Všetky povrchy vytrite dosucha. Nepoužívajte drôtenky ani abrazívne materiály.

UPOZORNENIE!

Nepoužívajte alkohol, rozpúšťadlá ani chemikálie.

UPOZORNENIE!

Kovové povrchy nečistite umývacím prostriedkom na báze chlóru.

11.4 Odvápňovanie



Ak je voda vo vašej oblasti tvrdá alebo stredne tvrdá, odporúčame vám použiť zmäkčovač vody pre práčky.

Pravidelne kontrolujte bubon, či nenájdete usadený vodný kameň.

Bežné pracie prostriedky už obsahujú prostriedky na zmäkčovanie vody, ale odporúčame vám spustiť cyklus s prázdny bubnom a produktom na odvápnenie spotrebiča.



Vždy dodržiavajte pokyny uvedené na obale výrobku.

11.5 Program prania na údržbu práčky

Pri programoch s nízkou teplotou sa môže stať, že v bubne ostanú zvyšky pracieho prostriedku. Pravidelne vykonajte program prania na údržbu práčky. Potrebné kroky:

- Vyberte všetku bielizeň z bubna.
- Nastavte program na bavlnu pri maximálnej teplote s malým množstvom pracieho prostriedku.

11.6 Tesnenie veka

Pravidelne kontrolujte tesnenie a z jeho vnútornej strany odstráňte všetky predmety. V prípade potreby ho vyčistíte pomocou

krémového čistiaceho prostriedku s obsahom amoniaku tak, aby ste nepoškrali povrch.



Vždy dodržiavajte pokyny uvedené na obale produktu.

11.7 Čistenie bubna

Pravidelne prezerajte bubon, aby nedošlo k vzniku hrdze.

Pre kompletné čistenie:

1. Bubon vyčistite špeciálnym prostriedkom na nehrdzavejúcu oceľ.



Vždy dodržiavajte pokyny uvedené na obale výrobku.

2. Spustíte krátky program pre bavlnu pri vysokej teplote alebo použijete program Čistení pračky, ak je k dispozícii. Môžete pridať špeciálny prací prostriedok určený na čistenie bubna, aby ste opláchli prípadné nečistoty.

11.8 Čistenie osvetlenia bubna a difúzera

Osvetlenie bubna a difúzor pravidelne kontrolujte, aby ste predišli tvorbe vodného kameňa.

1.

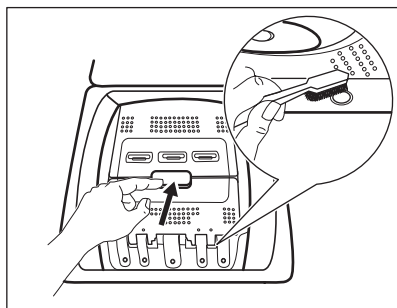

2.

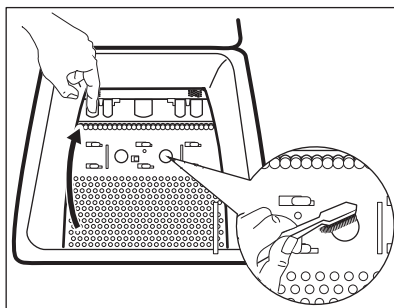

11.9 Čistenie dávkovača pracieho prostriedku

Aby ste predišli možnému usadzovaniu sa vysušeného pracieho prostriedku alebo

aviváže a/alebo tvorbe plesní v dávkovači pracieho prostriedku, každé dva mesiace vykonajte nasledujúci proces čistenia tak, ako je vysvetlené v nasledujúcich obrázkoch:

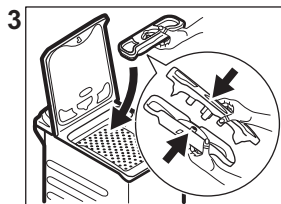
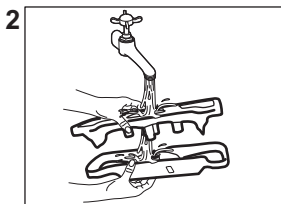
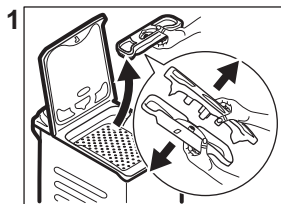

11.10 Čistenie filtra odtokového čerpadla

Pravidelne kontrolujte filter odtokového čerpadla a uistite sa, že je čistý.

- Zástrčku napájacieho kábla vyťahnite zo zásuvky elektrickej siete.
 - Čerpadlo nečistite, ak je voda v spotrebiči horúca. Počkajte, kým voda vychladne.
 - Filter nevyberajte, kým je spotrebič v prevádzke.
 - Pomaly a jemne odskrutkujte filter, až kým neprestane vytekať voda. Po vypustení vody možno filter úplne odskrutkovať.
- Odtokové čerpadlo vyčistite, ak:**
- Spotrebič nevypúšťa vodu.
 - Bubon sa netočí.
 - Spotrebič vydáva nezvyčajný zvuk z dôvodu upchatia odtokového čerpadla.
 - Displej zobrazuje kód alarmu **E20**

Pri čistení filtra čerpadla postupujte podľa nasledujúcich obrázkov:

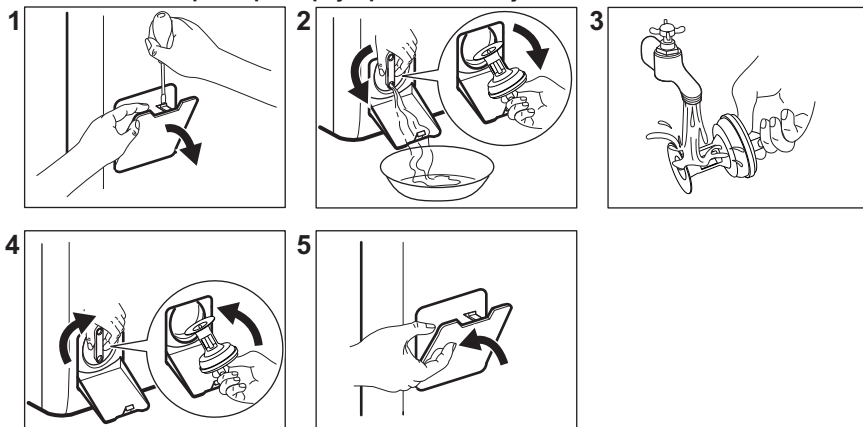

Pri vyberaní filtra majte vždy poruke handru, aby ste mohli utrieť vytečenú vodu.

11.11 Čistenie prírodnej hadice a filtra ventilu

Odporúča sa vyčistiť filtre prírodnej hadice a ventilu 2 krát ročne, aby ste odstránili usadeniny, ktoré sa tam časom nahromadia. Pri čistení filtrov postupujte podľa nasledujúcich obrázkov:

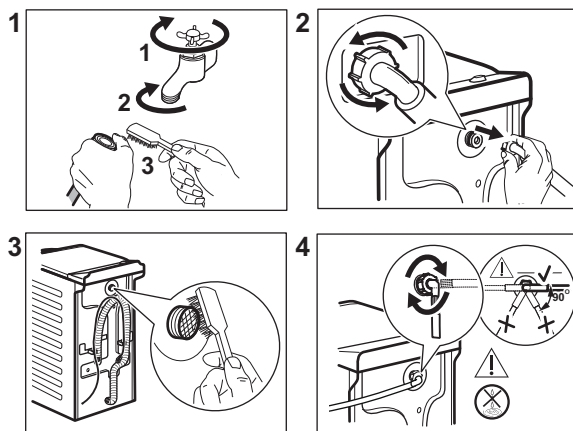

11.12 Núdzové vypúšťanie

Ak spotrebič nevypúšťa vodu, postupujte rovnako, ako je uvedené v odseku „Čistenie filtra odtokového čerpadla“. V prípade potreby vyčistíte čerpadlo.

Keď vypustíte vodu postupom núdzového vypustenia, musíte znova aktivovať systém vypúšťania:

1. Nalejte 2 litre vody do hlavnej priehradky zásuvky dávkovača pracieho prostriedku.
2. Spustíte program, aby ste vypustili vodu.

11.13 Ochranné opatrenia pred mrazom

Ak sa spotrebič nachádza na mieste, kde môže teplota dosiahnuť hodnoty okolo 0 °C alebo môže klesnúť pod túto teplotu,

odstráňte zvyšnú vodu z prírodnej hadice a vypúšťacieho čerpadla.

1. Zástrčku napájacieho kábla vytiahnite zo sieťovej zásuvky.
2. Zatvorte vodovodný kohútik.
3. Obidva konce prírodnej hadice vložte do nádoby a nechajte vodu odtiecť z hadice.
4. Vyprázdňte vypúšťacie čerpadlo. Prečítajte si informácie o núdzovom vypustení.
5. Keď je vypúšťacie čerpadlo prázdne, znova nainštalujte prírodnú hadicu.

VAROVANIE!

Pred opätovným použitím spotrebiča sa uistite, že je teplota vyššia než 0 °C. Výrobca nie je zodpovedný za škody spôsobené nízkymi teplotami.

12. HODNOTY SPOTREBY

12.1 Poznámka



Čiarový kód na štítku energetických údajov dodanom so spotrebičom poskytuje webový odkaz na informácie o výkone spotrebiča v databáze EU EPREL. Energetický štítok, návod na používanie a ďalšie dokumenty si odložte, aby ste ich mali v prípade potreby neskôr k dispozícii.

Tie isté informácie sú dostupné aj v databáze EPREL na webovej stránke <https://eprel.ec.europa.eu>, kde treba zadať model a číslo výrobku, ktoré nájdete na typovom štítku spotrebiča.



Hodnoty spotreby a trvanie programu sa môžu líšiť podľa prevádzkových podmienok (napr. izbová teplota, teplota vody, množstvo a druh bielizne, napájacie napätie), a tiež ak zmeníte predvolené nastavenie programu.

12.2 Podľa nariadenia Komisie EÚ 2019/2023 a všetkých nových sprievodných noriem na spolupracujúcich trhoch (*)

Program Eco 40-60	kg	kWh	Litre	hh:mm	% 1)	°C	ot./min ²)
Plná náplň	7,0	0.795	52.0	3:25	53.00	41	1251
Polovičná náplň	3,5	0.235	43.0	2:41	53.00	24	1251

Program Eco 40-60	kg	kWh	Litre	hh:mm	% 1)	°C	ot./min ²⁾
Štvrtinová náplň	2,0	0.160	35.0	2:41	55.00	22	1251

1) Zostatková vlhkosť na konci fázy odstreďovania. Čím je rýchlosť odstreďovania vyššia, tým je spotrebič hlučnejší a zostatková vlhkosť bielizne nižšia.

2) Maximálna rýchlosť odstreďovania.

12.3 Bežné programy



Tieto hodnoty sú iba orientačné.

Program	kg	kWh	Litre	hh:mm	% 1)	°C	ot./min ²⁾
Bavlna ³⁾ 95 °C	7,0	2.45	85.0	4:05	53.00	85	1300
Bavlna 60 °C	7,0	1.70	80.0	3:45	53.00	55	1300
Bavlna ⁴⁾ 20 °C	7,0	0.30	80.0	2:55	53.00	20	1300
Syntetika 40 °C	3,0	0.55	55.0	2:15	35.00	40	1200
Jemné prádlo ⁵⁾ 30 °C	2,0	0.30	50.0	1:00	35.00	30	1200
Vlna/Hedvábí 30 °C	1,5	0.20	45.0	1:05	30.00	30	1200

(*) Nariadenia Spojeného kráľovstva o ekodizajne energeticky významných výrobkov a energetických informáciách; ukrajinský dekrét 834/2023; AS/NZS2040 a AS/NZS6400

Teploty a množstvá sa nastavujú automaticky a nemusia byť viditeľné pre všetky modely.

1) Zostatková vlhkosť na konci fázy odstreďovania. Čím je rýchlosť odstreďovania vyššia, tým je spotrebič hlučnejší a zostatková vlhkosť bielizne nižšia.

2) Referenčný ukazovateľ rýchlosti odstreďovania.

3) Vhodný na pranie silne zašpinených textílií.

4) Vhodný na pranie mierne znečistenej bavlny, syntetických a zmesových tkanín.

5) Tiež vykoná rýchly cyklus prania na mierne zašpinenú bielizeň.

Vyp (W)	Pohotovostný režim (W)	Odložený štart (W)
0,50	0,50	4,00

Čas do vypnutia/pohotovostného režimu je maximálne 15 minút.

13. STRUČNÝ NÁVOD

13.1 Každodenné používanie

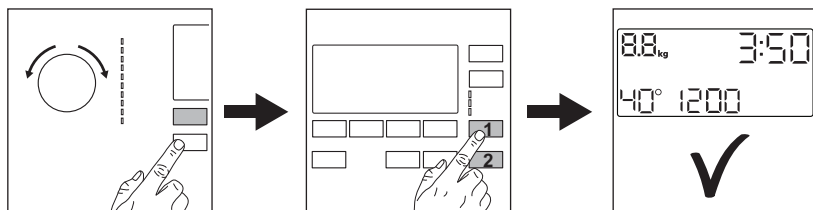

Pripojte sieťovú zástrčku do sieťovej zásuvky.

Otvorte vodovodný kohútik.

Naplňte bielieň.

Nalejte prací prostriedok a ďalšie prípravky do správnych priehradiek dávkovača pracieho prostriedku.

1. Stlačením tlačidla **Zap./Vyp.** spotrebič zapnete. Volič programu nastavte na požadovaný program.
2. Nastavte požadované voľiteľné funkcie (1) prostredníctvom príslušných dotykových tlačidiel. Ak chcete spustiť program, dotknite sa tlačidla **Start/Pauza** (2).
3. Spotrebič sa spustí.

Po skončení programu vyberte bielieň.

Stlačením tlačidla **Zap./Vyp.** spotrebič vypnete.

13.2 Ošetrovanie a čistenie

Plán pravidelného čistenia pomáha predĺžiť životnosť vášho spotrebiča.

Po každom cykle ponechajte veko mierne pootvorené, aby došlo k cirkulácii vzduchu a vysušila sa vlhkosť vnútri spotrebiča. Zabráni sa tvorbe plesní a zápachu.

Ak spotrebič nepoužívate dlhší čas: zatvorte vodovodný ventil a odpojte spotrebič od elektrickej siete.

Odvápňovanie

Dvakrát ročne

Program na údržbu práčky

Jedenkrát ročne

Vyčistite tesnenie veka

Každé dva mesiace

Vyčistite bubon

Každé dva mesiace

Osvetlenie bubna

Dvakrát ročne

Vyčistite dávkovač pracieho prostriedku

Každé dva mesiace

Vyčistite filter odtokového čerpadla

Dvakrát ročne

Vyčistite filter v prírodnej hadici a filter ventilu

Dvakrát ročne

Plastové časti, najmä v blízkosti zásuviek na pracíe prostriedky, vždy čistite, aby sa odstránili zvyšky.

Nasledovné odseky vysvetľujú spôsob čistenia každého dielu.

Odstránenie cudzích predmetov



Pred spustením cyklu sa uistite, že sú vrecká prázdne a všetky voľné prvky sú uviazané.



Vyberte akékoľvek cudzie predmety (ako napr. kovové spony, gombíky, mince a pod.), ktoré môžete nájsť vo filtroch a bubne. V prípade potreby kontaktujte autorizované servisné stredisko.

Čistenie filtra odtokového čerpadla

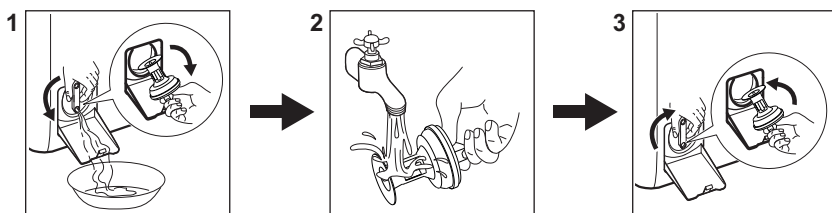
Filter pravidelne čistite, najmä ak sa poruchový kód **E20** zobrazí na displeji.



13.3 Programy

Programy	Náplň	Opis výrobku
Eco 40-60 ¹⁾	7,0 kg	Biela a farebná bavlna. Bežne znečistené odevy.
Bavlna	7,0 kg	Biela a farebná bavlna.
Syntetika	3,0 kg	Syntetické alebo zmesové tkaniny.
Jemné prádlo	2,0 kg	Jemné tkaniny ako akrylová, viskózová a polyesterová bielizeň.
 Vlna/Hedvábi	1,5 kg	Vlna vhodná na pranie v práčke, vlna určená na ručné pranie a jemná bielizeň.
 Pára	1,0 kg	Parný program pre bavlnenú, syntetickú a jemnú bielizeň.
PowerClean 59min	3,0 kg	Bavlna a stálofarebné syntetické odevy. Kompletný prací program, ktorý už za 59 minút dôkladne vyperie bežne znečistenú bielizeň a zabezpečí dobrú účinnosť prania v krátkom čase.
20 min. - 3 kg	3,0 kg	Jemne znečistená alebo raz nosená bavlnená a syntetická bielizeň.
 Outdoor	2,0 kg ²⁾ 1,0 kg ³⁾	Moderné outdoorové športové odevy.
Príkryvka	2,0 kg	Syntetické alebo páperové prikryvky, odevy s výplňou, paplóny.

1) Podľa nariadenia komisie EÚ 2019/2023 a všetkých nových sprievodných noriem na spolupracujúcich trhoch: nariadenie o ekodizajne Spojeného kráľovstva pre energeticky významných výrobkov a nariadenie o energetických informáciách, ukrajinský dekrét 834/2023, AS/NZS2040 a AS/NZS6400. Tento program pri 40 °C vyperie bežne zašpinenú bavlnenú bielizeň, ktorá sa má prať pri 40 °C alebo 60 °C, spolu v jednom cykle. Teplota nie je indikovaná a viditeľná, nastavuje sa automaticky.



Bližšie informácie o dosiahnutej teplote bielizne, trvaní programu a ďalšie údaje nájdete v kapitole „Hodnoty spotreby“.



Najúčinnnejšie programy z hľadiska spotreby energie sú zvyčajne dlhšie cykly pri nižších teplotách.

2) Prací program.

3) Prací program a fáza obnovenia odolnosti voči vode.

Naloženie spotrebiča po **maximálnu kapacitu vyznačenú pre každý program** pomáha znížiť spotrebu energie a vody.

Vhodné pracie prostriedky pre pracie programy

Program	Univerzálny prášok ¹⁾	Tekutý univerzálny	Tekutý na farebnú bielizeň	Jemná bielizeň, vlna	Špeciálny
Eco 40-60	▲	▲	▲	--	--
Bavlna	▲	▲	▲	--	--
Syntetika	▲	▲	▲	--	--
Jemné prádlo	--	--	--	▲	▲
Vlna/Hedvábí  	--	--	--	▲	▲
PowerClean 59min	--	▲	▲	--	--
20 min. - 3 kg	--	▲	▲	--	--
Outdoor 	--	--	--	▲	▲
Prikrývka	--	--	--	▲	▲

1) Pri teplote nad 60 °C sa odporúča používanie práškoveho pracieho prostriedku.

-- = Neodporúča sa ▲ = Odporúča sa

13.4 Druh a množstvo pracieho prostriedku.

- Používajte len pracie prostriedky a prídavné prostriedky určené špeciálne pre práčky. Najprv postupujte podľa týchto všeobecných pravidiel:
 - práškové pracie prostriedky (tiež tablety a jednodávkové pracie prostriedky) pre všetky druhy tkanín okrem jemnej. Uprednostnite práškové pracie prostriedky s obsahom bielidla pre bielu bielizeň a dezinfikovanie bielizne,
 - tekuté pracie prostriedky (ako aj jednodávkové pracie prostriedky), hlavne pri programoch prania na nízkej teplote (max. 60 °C) na všetky typy tkanín alebo špeciálne prostriedky na pranie vlny.
- Nemiešajte rôzne druhy pracích prostriedkov.

- Použite menej pracieho prostriedku, ak:
 - periete malú náplň,
 - bielizeň je mierne zašpinená,
 - počas prania vzniká veľké množstvo peny.
- Keď používate tablety alebo kapsule pracieho prostriedku, vždy ich vložte do bubna, nie do dávkovača pracieho prostriedku a dodržiavajte odporúčania výrobcu.

Nedostatok pracieho prostriedku môže spôsobiť:

- neuspokojivé výsledky prania,
- zhnednutie náplne,
- masťné oblečenie,
- pleseň v spotrebiči.

Nadmerné množstvo pracieho prostriedku môže spôsobiť:

- mydliny,
- znížený účinok prania,
- nevhodné plákanie,
- väčší dopad na životné prostredie.

14. KÓDY ALARMOV A MOŽNÉ PORUCHY

Spotrebič sa nespustí alebo sa zastaví počas prevádzky. Najprv skúste nájsť riešenie problému (pozrite si tabuľky).



VAROVANIE!

Pred akoukoľvek činnosťou spotrebič odpojte od elektrickej siete.

Problém	Možné riešenie
E 10 Do spotrebiča nepriteká správne voda.	<ul style="list-style-type: none">• Skontrolujte, či je vodovodný kohútik otvorený.• Skontrolujte, či nie je tlak prívodu vody príliš nízky. O túto informáciu požiadajte miestny vodohospodársky orgán.• Skontrolujte, či nie je vodovodný kohútik upchatý.• Uistite sa, že prívodná hadica nie je skrútená, poškodená alebo ohnutá.• Uistite sa, že pripojenie hadice na prívod vody je správne.• Uistite sa, že filter prívodnej hadice a filter ventilu nie sú upchaté.
E 20 Spotrebič nevypúšťa vodu.	<ul style="list-style-type: none">• Skontrolujte, či nie je sifón umývadla upchatý.• Skontrolujte, či nie je odtoková hadica skrútená alebo ohnutá.• Skontrolujte, či nie je upchatý odtokový filter. V prípade potreby filter vyčistite.• Uistite sa, že je pripojenie odtokovej hadice správne.• Nastavte program vypúšťania vody, ak ste nastavili program bez fázy vypúšťania.• Nastavte program vypúšťania vody, ak ste nastavili voliteľnú funkciu, po skončení ktorej zostane v práčke voda.
E 9 1 Vnútorne zlyhanie. Elektronické prvky spotrebiča nekomunikujú.	<ul style="list-style-type: none">• Program sa neskončil správne alebo sa spotrebič zastavil príliš skoro. Spotrebič vypnite a znovu zapnite.• Ak sa opäť zobrazí poruchový kód, obráťte sa na autorizované servisné stredisko.
E H 0 Elektrické napájanie je nestabilné.	<ul style="list-style-type: none">• Počkajte, kým sa napájanie neustáli.
E F 0 Aktivovalo sa zariadenie proti vytopeniu.	<ul style="list-style-type: none">• Spotrebič odpojte a zatvorte vodovodný ventil. Obráťte sa na autorizované servisné stredisko.

Ak problém pretrváva, obráťte sa na autorizované servisné stredisko. Údaje potrebné pre autorizované servisné stredisko nájdete na typovom štítku

* Niektoré kódy alarmu sa nemusia vyskytnúť. Vyhradzuje si právo na zmeny bez predchádzajúceho upozornenia.

15. OCHRANA ŽIVOTNÉHO PROSTREDIA

Materiály označené symbolom  Obal vyhodte do príslušných kontajnerov na recykláciu. Chráňte životné prostredie a zdravie ľudí a recyklujte odpad z elektrických

a elektronických spotrebičov. Spotrebiče označené symbolom  s komunálnym odpadom. Výrobok odovzdajte v miestnom recyklačnom zariadení alebo sa obráťte na obecný alebo mestský úrad.





aeg.com

135936750-A-082026



CE