



FSB53927Z

| | | |
|-----------|---|-----------|
| BG | Ръководство за употреба Съдомиялна машина | 3 |
| CS | Návod k použití Myčka nádobí | 28 |



Добре дошли в AEG! Благодарим Ви, че избрахте нашия уред.



Вижте полезни съвети за употреба, брошури, отстраняване на неизправности, информация за сервиз и ремонт:
www.aeg.com/support

Запазваме си правото на изменения.

СЪДЪРЖАНИЕ

| | |
|--|----|
| 1. ИНФОРМАЦИЯ ЗА БЕЗОПАСНОСТ..... | 3 |
| 2. ИНСТРУКЦИИ ЗА БЕЗОПАСНОСТ..... | 5 |
| 3. ОПИСАНИЕ НА ПРОДУКТ..... | 7 |
| 4. КОНТРОЛЕН ПАНЕЛ..... | 7 |
| 5. ИЗБИРАНЕ НА ПРОГРАМА..... | 8 |
| 6. ОСНОВНИ НАСТРОЙКИ..... | 10 |
| 7. ПРЕДИ ПЪРВА УПОТРЕБА..... | 14 |
| 8. ЕЖЕДНЕВНА УПОТРЕБА..... | 15 |
| 9. ПРЕПОРЪКИ И СЪВЕТИ..... | 17 |
| 10. ГРИЖА И ПОЧИСТВАНЕ..... | 19 |
| 11. ОТСТРАНЯВАНЕ НА НЕИЗПРАВНОСТИ..... | 22 |
| 12. ТЕХНИЧЕСКИ ДАННИ..... | 26 |
| 13. ОПАЗВАНЕ НА ОКОЛНАТА СРЕДА..... | 27 |

1. ⚠ ИНФОРМАЦИЯ ЗА БЕЗОПАСНОСТ

Преди монтирането и употребата на уреда внимателно прочетете предоставените инструкции. Производителят не е отговорен за наранявания или повреди в резултат на неправилна инсталация или употреба. Винаги дръжте инструкциите на безопасно и лесно достъпно място за справка в бъдеще.

1.1 Безопасност за деца и лица в уязвимо положение

- Този уред може да бъде използван от деца над 8-годишна възраст, както и от лица с намалени физически, сетивни и умствени възможности или от лица без опит и познания, само ако те са под наблюдение или бъдат инструктирани относно безопасната употреба на уреда и разбират възможните рискове. Деца под 8-годишна възраст и хора с тежки

или комплексни увреждания трябва да се държат далеч от уреда, освен ако не са под постоянно наблюдение.

- Децата трябва да бъдат под наблюдение, за да се гарантира, че не си играят с уреда.
- Пазете препаратите далеч от деца.
- Пазете децата и домашните любимци далеч от уреда, когато вратата е отворена.
- Деца не трябва да извършват почистване или поддръжка на уреда, когато са без надзор.

1.2 Обща безопасност

- Този уред е предназначен само за почистване на домакински съдове и прибори за хранене.
- Този уред е предназначен за домашна употреба в затворени помещения.
- Този уред може да се използва в офиси, стаи в хотел, стаи в мотел, къщи за гости и други подобни места за настаняване, където това използване не надвишава (средно) нивото на домашна употреба.
- Не променяйте предназначението на уреда.
- Работното водно налягане (минимум и максимум) трябва да е между 0.05 (0.5) / 1 (10) МРа (бар).
- Спазвайте максималния брой от 14 настройки на място.
- Вратата на уреда не трябва да се оставя в отворено положение, за да се избегне опасност от препъване.
- Ако захранващият кабел е повреден, той трябва да се замени от производителя, от упълномощен сервизен център или от лица със сходна квалификация, за да се избегне риск.
- **ПРЕДУПРЕЖДЕНИЕ:** Ножовете и останалите прибори с остри върхове трябва да се поставят в кошницата с върховете надолу или в хоризонтално положение.
- Преди извършване на поддръжка на уреда, изключете го и извадете щепсела от контакта.
- Не почиствайте уреда чрез пръскане с вода под налягане и/или пара.

- Ако уреда има вентилационни отвори в основата, те не трябва да се покриват, напр., с килим.
- Уредът трябва да се свърже към водопроводната мрежа с предоставените нови меки връзки. Не използвайте стари меки връзки.

2. ИНСТРУКЦИИ ЗА БЕЗОПАСНОСТ

2.1 Инсталация

ВНИМАНИЕ!

Само квалифицирано лице може да извърши монтажа на уреда.

- Махнете всички опаковки.
- Не монтирайте и не използвайте повреден уред.
- Следвайте инструкциите за инсталиране, приложени към уреда.
- Винаги внимавайте, когато местите уреда, тъй като е тежък. Винаги използвайте предпазни ръкавици и затворени обувки.
- Не инсталирайте и не използвайте уреда на места, където температурата е под 0°C.
- Монтирайте уреда на безопасно и подходящо място, което отговаря на монтажните изисквания.
- Не използвайте уреда, преди да го инсталирате във вградената конструкция заради безопасността.
- Ако панела за обзавеждането не е монтиран, отворете внимателно вратата на уреда, за да избегнете риска от нараняване. След монтажа се уверете, че пластмасовите капаци са заключени на място. Повреждането или отстраняването на пластмасовите покрития от страни на вратата може да повлияе на функционалността на уреда и може да доведе до риск от нараняване. Ако пластмасовото покритие е повредено, свържете се с оторизирания сервизен център, за да го замените с ново.

2.2 Електрическо свързване

ВНИМАНИЕ!

Риск от пожар или токов удар.

- Предупреждение: Този уред е предназначен за монтаж / свързване към заземителна връзка в сградата.
- Уверете се, че параметрите на табелката с технически данни са съвместими с електрическите данни на захранващата мрежа.
- Винаги използвайте правилно монтиран контакт със защита от токов удар.
- Не използвайте разклонители или адаптери с много входове.
- Внимавайте да не повредите захранващия щепсел и захранващия кабел. Ако захранващият кабел трябва да бъде подменен, това трябва да бъде извършено от нашия оторизиран сервизен център.
- Свържете кабела за захранването към контакта единствено в края на инсталацията. Уверете се, че щепселът за захранване е достъпен след инсталирането.
- Не издърпвайте захранващия кабел, за да изключите уреда. Винаги издърпвайте щепсела на захранването.

2.3 Свързване към водопровод

ВНИМАНИЕ!

Опасност от токов удар.

- Не причинявайте щети на маркучите за вода.
- Преди свързване с нови тръби, неизползвани дълго време, по които са правени ремонти или са прикачени нови устройства (водомери, и т.н.),

оставате водата да тече, докато не се избистри.

- Уверете се, че няма видими течове по време на и след първото използване на уреда.
- Валидно само за Германия: Преди инсталиране вижте глава „Rückschlagventil“ в ръководството за потребителя на немски език.
- Ако маркучът за подаване на вода е повреден, незабавно затворете водния клапан и изключете щепсела от контакта. Свържете се с оторизирания сервизен център за подмяна на маркуча за подаване на вода.
- Без ток, системата за защита от вода не е активна. В този случай има риск от наводняване.
- Маркучът за подаване на вода има предпазен вентил и обвивка с вътрешен захранващ кабел.

2.4 Използване

- Не поставяйте запалими продукти или предмети, които са намокрени със запалими продукти, в близост до уреда или върху него.
- Препаратите за съдомиялна машина са опасни. Следвайте инструкциите върху опаковката на препарата.
- Не пийте и не си играйте с водата в уреда.
- Не изваждайте съдовете от уреда, докато програмата не приключи. По съдовете може да остане известно количество препарат.
- Не слагайте предмети и не упражнявайте натиск върху отворената вратичка на уреда.
- Уредът може да отдели гореща пара, ако отворите вратичката по време на работеща програма.

2.5 Обслужване

- За поправка на уреда се свържете с оторизирания сервизен център. Използвайте само оригинални резервни части.
- Моля, имайте предвид, че собственоръчната поправка или поправката, която не е извършена от специалист, може да има последици,

свързани с безопасността и да анулира гаранцията.

- Следните резервни части ще бъдат налични в продължение на 7 години след спиране на модела: двигател, циркуляционна помпа и помпа за отцеждане, нагреватели и нагряващи елементи, вкл. термпомпи, тръби и сходно оборудване, вкл. маркучи, клапи, филтри и клапани за спиране на водата, части за конструкцията и вътрешността, свързани с монтажа на врати, печатни платки, електронни дисплеи, превключватели при налягане, термостати и датчици, софтуер и фърмуер, вкл. софтуер за нулиране. Следните резервни части ще бъдат налични в продължение на 10 години след като моделът бъде спрял от употреба: панти и уплътнения за врати, други уплътнения, разпръскващи рамена, дренажни филтри, вътрешни скари и пластмасови периферни устройства, като кошници и капаци. Времетраенето може да е по-продължително за Вашата страна. За повече информация, моля, посетете нашия уебсайт.
- Моля, имайте предвид, че някои от тези резервни части са налични само за професионални техници и не всички резервни части са подходящи за всички модели.
- Относно лампата(ите) вътре в този продукт и резервните лампи, продавани отделно: Тези лампи са предназначени да издържат на екстремни физически условия в домакински уреди, като температура, вибрации, влажност или са предназначени да сигнализират информация за работното състояние на уреда. Те не са предназначени за използване в други приложения и не са подходящи за осветяване на помещения в домакинството.

2.6 Изхвърляне

ВНИМАНИЕ!

Риск от нараняване или задушаване.

- Изключете уреда от електрозахранването.

- Отрежете захранващия кабел и го изхвърлете.

- Отстранете ключалката на вратичката, за да не могат деца и домашни любимци да се заключат в уреда.

3. ОПИСАНИЕ НА ПРОДУКТ

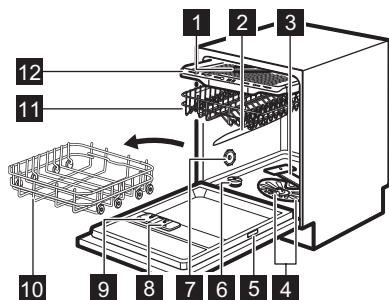

- 1 Разпръскващо рамо на тавана
- 2 Горно разпръскващо рамо
- 3 Долно разпръскващо рамо
- 4 Филтри
- 5 Табелка с данни
- 6 Контейнер за сол

- 7 Вентилация
- 8 Дозатор за препарат за изплакване
- 9 Дозатор за препарат за миене
- 10 Долна кошница
- 11 Горна кошница
- 12 Чекмедже за прибори

3.1 Beam-on-Floor

Beam-on-Floor е светлина, която се показва на пода под вратичката на уреда. Изгасва, когато уредът бъде изключен.

- Когато програмата стартира, се появява червена светлина. Тя остава по време на цялата програма.
- Когато програмата приключи, се появява зелена светлина.
- Когато уредът има неизправност, червената светлина премигва.

4. КОНТРОЛЕН ПАНЕЛ

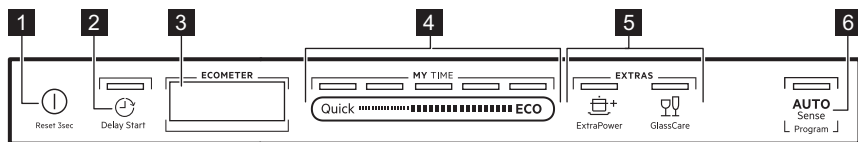

- 1 Бутон вкл./изкл. / Бутон за нулиране
- 2 Бутон за забавен старт
- 3 Екран
- 4 MY TIME лента за избор на програма
- 5 Бутон за опции (EXTRAS)
- 6 Програмен бутон AUTO Sense





4.1 ECOMETER

ECOMETER показва как изборът на програмата влияе върху потреблението на

енергия и вода. Колкото повече ленти са включени, толкова по-ниска е консумацията ECO показва най-благоприятния за околната среда избор на програма за нормално замърсено зареждане на съдомиялната.



4.2 Индикатори на дисплея

| Индикатор | Описание |
|---|---|
|  | Индикатор гланц за съдове. Включва се, когато дозаторът за гланц има нужда от зареждане. Вижте Преди първа употреба. |
|  | Индикатор за сол. Включва се, когато контейнерът за сол има нужда от зареждане. Вижте Преди първа употреба. |
|  | Индикатор Machine Care. Включва се, когато уредът се нуждае от вътрешно почистване с програмата Machine Care. Вижте Грижа и почистване. |
|  | Индикатор за фаза на сушене. Включва се, когато изберете програма с фаза на сушене. Премигва, когато се изпълнява фазата на сушене. Вижте Избиране на програмата. |

5. ИЗБИРАНЕ НА ПРОГРАМА

5.1 MY TIME

Изберете подходяща програма въз основа на нейното времетраене.

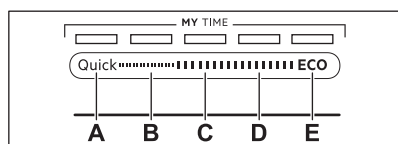

- A. **Quick** е най-кратката програма (**30min**), подходяща за измиване на съдове с пресни и леки замърсявания.
- B. **1h** е програма, подходяща за измиване на незасъхнали и леко замърсени съдове.
- C. **1h 30min** е програма, подходяща за измиване и сушене на съдове с нормално замърсяване.
- D. **2h 40min** е програма, подходяща за измиване и сушене на съдове със силно замърсяване.
- E. **ECO** е най-дългата програма, предлагаща най-ефективното потребление на енергия и вода за съдове и прибори за хранене с нормални замърсявания. ¹⁾

5.2 AUTO Sense

С тази програма съдомиялната усеща степента на замърсяване и количеството съдове. Настройва температурата и количеството вода, както и времетраенето на измиване.

5.3 EXTRAS

Можете да настроите избора на програма според Вашите нужди, като активирате EXTRAS.

 ExtraPower подобрява резултатите от измиване на посуда с избраната програма. Опцията увеличава температурата и продължителността на измиването.

 GlassCare предотвратява нараняването на деликатно зареждане и по-конкретно на стъклени изделия. Тази опция предотвратява бързите промени в температурата на измиване за избраната програма и я намалява до 45 °C.

¹⁾ Това е стандартната програма за изпитателни лаборатории. Тази програма се използва за оценка на спазването на Регламент (ЕС) 2019/2022 на Комисията за екодизайн.

5.4 Преглед на програмите

| Програма | Зареждане на съдомиялнята | Степен на замърсяване | Фази на програмата | EXTRAS |
|--------------|---|---|---|---|
| Quick | Посуда, прибори | Пресни | <ul style="list-style-type: none"> • Миене на съдове 50°C • Междинно изплакване • Финално изплакване 45°C • AirDry 1) | <ul style="list-style-type: none"> • ExtraPower • GlassCare |
| 1h | Посуда, прибори | Свежи, леко изсушени | <ul style="list-style-type: none"> • Миене на съдове 60°C • Междинно изплакване • Финално изплакване 50°C • AirDry 1) | <ul style="list-style-type: none"> • ExtraPower • GlassCare |
| 1h 30min | Съдове, прибори за хранене, тенджери, тигани | Нормални, леко изсушени | <ul style="list-style-type: none"> • Миене на съдове 60°C • Междинно изплакване • Финално изплакване 55°C • Сушене • AirDry 1) | <ul style="list-style-type: none"> • ExtraPower • GlassCare |
| 2h 40min | Съдове, прибори за хранене, тенджери, тигани | Нормално до силно засъхнало замърсяване | <ul style="list-style-type: none"> • Предварително изплакване • Миене на съдове 60°C • Междинно изплакване • Финално изплакване 60°C • Сушене • AirDry 1) | <ul style="list-style-type: none"> • ExtraPower • GlassCare |
| ECO | Съдове, прибори за хранене, тенджери, тигани | Нормални, леко изсушени | <ul style="list-style-type: none"> • Предварително изплакване • Миене на съдове 50°C • Междинно изплакване • Финално изплакване 55°C • Сушене • AirDry 1) | <ul style="list-style-type: none"> • ExtraPower • GlassCare |
| AUTO Sense | Съдове, прибори за хранене, тенджери, тигани | Всички | <ul style="list-style-type: none"> • Предварително изплакване • Миене на съдове 50 - 60°C • Междинно изплакване • Финално изплакване 60°C • Сушене • AirDry 1) | Не е приложимо |
| Machine Care | За почистване на вътрешността на уреда. Вижте Грижа и почистване. | | <ul style="list-style-type: none"> • Почистване 70°C • Междинно изплакване • Финално изплакване • AirDry 1) | Не е приложимо |

1) Автоматично отваряне на вратата по време на фазата на сушене. Вижте Основни настройки.

Стойности на потреблението

| Програма 1)2) | Вода (л) | Енергия (kWh) | Времетраене (мин) |
|---------------|----------|---------------|-------------------|
| Quick | 8.0 | 0.525 | 30 |
| 1h | 11.8 | 0.975 | 60 |
| 1h 30min | 11.5 | 1.017 | 90 |
| 2h 40min | 11.4 | 1.155 | 160 |
| ECO | 10.5 | 0.848 | 240 |
| AUTO Sense | 11.3 | 1.154 | 170 |
| Machine Care | 10.1 | 0.608 | 60 |

1) Налягането и температурата на водата, промените в електрозахранването, опциите и количеството на съдовете и степента на замърсяване могат да променят стойностите.

2) Стойностите на програмите, различни от ECO са само показателни.

Информация за изпитващи лаборатории

За да получите необходимата информация за провеждане на тестове за ефективност (например съгласно EN60436), изпратете имейл до:

info.test@dishwasher-production.com

Във вашето запитване включете кода на продуктовия номер (PNC) от табелката с технически данни.

За всякакви други въпроси относно съдомиялната машина, вижте сервисната книга, предоставена с уреда.

6. ОСНОВНИ НАСТРОЙКИ

Можете да конфигурирате уреда, като промените основните настройки според Вашите нужди.

Можете също да видите броя на завършените цикли и да възстановите фабричните настройки по подразбиране.

| Номер | Настройки | Стойности | Описание ¹⁾ |
|-------|--|-------------------------------|---|
| 1 | Твърдост на водата | 1L - 10L (по подразбиране 5L) | Регулирайте нивото на омекотителя на вода съгласно твърдостта на водата във Вашия регион. |
| 2 | Индикатор за липса на гланц за съдове. | On (по подразбиране) Off | Активиране или деактивиране на индикатора за гланц. |
| 3 | Звук за край | On Off (по подразбиране) | Включете или изключете звуковия сигнал за край на програма. |
| 4 | Авт. отваряне вратата | On (по подразбиране) Off | Активирайте или деактивирайте AirDry. |

| Номер | Настройки | Стойности | Описание ¹⁾ |
|-------|---------------------------|-----------------------------|---|
| 5 | Звук на бутоните | On (по подразбиране) Off | Активиране или деактивиране на звука от натискане на бутоните. |
| 6 | Последно избрана програма | On Off (по подразбиране) | Активиране или деактивиране на автоматичното избиране на последно избраните програма и опции. |

1) За повече подробности вижте информацията, предоставена в тази глава.

Можете да промените основните настройки в режима на настройка.

Когато уредът е в режим за настройки, лентите на ECOMETER показват настройките, с които разполагате. За всяка настройка започва да мига определена лента на ECOMETER.

Редът на основните настройки в таблицата е същият като реда на настройките в ECOMETER:

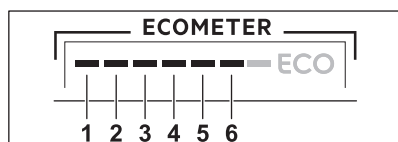

6.1 Режим на настройка

Как да се придвижвате в режим на настройка

Можете да навигирате в режим на настройка, като използвате MY TIME лента за избор.

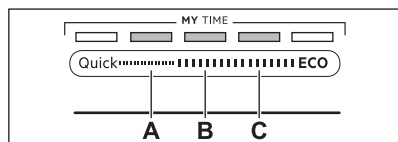

- A. Бутон **Предишни**
- B. Бутон **OK**
- C. Бутон **Напред**

Използвайте **Предишни** и **Напред** за да превключите между основните настройки и да промените тяхната стойност.

Използвайте **OK** за да влезете в избраната настройка и да потвърдите промяна на стойността ѝ.

Как да влезете в режим на настройка

Можете да въведете режим на настройка преди стартиране на програма. Не можете да влезете в режима за настройка, докато програмата работи.

Натиснете и задръжте едновременно **Quick** и **ECO** най-малко за 3 секунди.

Лампчиците, свързани с **Предишни**, **OK** и **Напред** са включени.

Как да смените настройка

Уверете се, че уредът е в режим настройка.

1. Използвайте **Предишни** или **Напред** за да изберете лентата на ECOMETER предназначена за желаната настройка.
 - Лентата на ECOMETER предназначена за избраната настройка премигва.
 - На екрана се показва текущата настройка.
2. Натиснете **OK**, за да въведете настройката.
 - Лентата на ECOMETER предназначена за избраната настройка премигва. Другите ленти са изключени.
 - Текущата настройка премигва.
3. Натиснете **Предишни** или **Напред**, за да смените стойността.
4. Натиснете **OK**, за да потвърдите на настройката.
 - Новата настройка е запаметена.

- Уредът се връща към основния списък с настройки.

5. Натиснете и задръжте едновременно **Quick** и **ECO** най-малко за 3 секунди за да излезете от режим настройки.

Уредът се връща към избор на програма. Запометените настройки остават в сила, докато ги промените отново.

6.2 Фабрично нулиране

Фабричното нулиране възстановява фабричните настройки по подразбиране. Той не нулира брояча на цикли. Преди нулирането се уверете, че уредът е в режим на настройка.

Натиснете и задръжте **Предишни** и **Напред** за 5 секунди.

Екранът показва ___ за около 5 секунди. Уредът се връща в избора на програма.

6.3 Брояч на цикли

Можете да видите броя на завършените цикли на измиване в брояча на цикли.

1. Натиснете и задръжте бутона за вкл./изкл., докато съдомиялната машина се активира.
2. Натиснете и задръжте **Предишни** и **Напред** за 5 секунди.

На екрана се показва **uC** и след това броят на циклите.

Натиснете произволен бутон, за да излезете от брояча на цикли.

Твърдост на водата

| Немски градуси (°dH) | Френски градуси (°fH) | ммол/л (милимоли/литър) | мг/л (ppm) | Градуси по Кларк | Ниво на омекотител за вода |
|----------------------|-----------------------|-------------------------|------------|------------------|----------------------------|
| 47 - 50 | 84 - 90 | 8.4 - 9.0 | 835 - 904 | 58 - 63 | 10 |
| 43 - 46 | 76 - 83 | 7.6 - 8.3 | 755 - 834 | 53 - 57 | 9 |
| 37 - 42 | 65 - 75 | 6.5 - 7.5 | 645 - 754 | 46 - 52 | 8 |
| 29 - 36 | 51 - 64 | 5.1 - 6.4 | 505 - 644 | 36 - 45 | 7 |
| 23 - 28 | 40 - 50 | 4.0 - 5.0 | 395 - 504 | 28 - 35 | 6 |
| 19 - 22 | 33 - 39 | 3.3 - 3.9 | 325 - 394 | 23 - 27 | 5 1) |
| 15 - 18 | 26 - 32 | 2.6 - 3.2 | 255 - 324 | 18 - 22 | 4 |
| 11 - 14 | 19 - 25 | 1.9 - 2.5 | 185 - 254 | 13 - 17 | 3 |



След достигане на 65535 броячът на цикли се рестартира.

6.4 Омекотител за вода

Омекотителят за вода премахва минералите от постъпващата от водопровода вода, които имат негативен ефект върху резултатите от измиване и върху самия уред.

Колкото по-високо е съдържанието на тези минерали, толкова по-твърда е водата. Твърдостта на водата се измерва в еквивалентни скали.

Омекотителят за вода трябва да се регулира в съответствие с твърдостта на водата във вашия регион. Вашата местна водоснабдителна компания може да ви информира относно твърдостта на водата във вашия регион.

Независимо от използвания тип перилен препарат, задайте правилното ниво на омекотителя за вода, за да осигурите добри резултати от измиването и да поддържате индикатора за сол активен.



Мулти таблетките, съдържащи сол, не са достатъчно ефективни за омекотяване на твърда вода.

| Немски градуси (°dH) | Френски градуси (°fH) | ммол/л (милимо/литър) | мг/л (ppm) | Градуси по Кларк | Ниво на омекотител за вода |
|----------------------|-----------------------|-----------------------|------------|------------------|----------------------------|
| 4 - 10 | 7 - 18 | 0.7 - 1.8 | 70 - 184 | 5 - 12 | 2 |
| <4 | <7 | <0.7 | <70 | < 5 | 1 2) |

1) фабрична настройка.

2) Не използвайте сол при това ниво.

Омекотителят на водата преминава през автоматичен процес на регенериране. 2)

6.5 Известие за празно отделение на препаратите за изплакване

Гланцът дава възможност съдовете да изсъхнат без следи и петна. Той се освобождава автоматично по време на последното изплакване.

Когато отделението за препарат за изплакване е празно, индикаторът за препарат за изплакване се включва. Ако резултатите от сушенето са задоволителни, докато използвате само мултифункционални таблетки, можете да изключите съобщението за зареждане на препарат за изплакване. Въпреки това, за най-добри резултати при сушене, винаги използвайте гланц.

Ако използвате стандартен препарат или мултифункционални таблетки без гланц, включете съобщението, за да остане

индикаторът за зареждане на гланц включен.

6.6 Звук за край

Можете да активирате звуков сигнал, който звучи, когато програмата приключи.



Звуковите сигнали прозвучават също и при наличие на неизправност на уреда. Тези сигнали не могат да бъдат деактивирани.

6.7 AirDry

AirDry подобрява резултатите от изсушаването. По време на фазата на сушене вратичката на уреда се отваря автоматично и остава откритата.

AirDry се активира автоматично с всички програми.

2) За правилните операции с омекотителя на водата, гъстото вещество на омекотителя трябва да бъде регенерирано често. Процесът се извършва автоматично и е част от нормалната работа на съдомиялната. Тя се появява, когато е използвано зададеното количество вода от предишния процес на регенериране. Количеството вода зависи от нивото на омекотителя на водата: ниво 1 – 250 л, ниво 2 – 100 л, ниво 3 – 62 л, ниво 4 – 47 л, ниво 5 – 25 л, ниво 6 – 17 л, ниво 7 – 10 л, ниво 8 – 5 л, ниво 9 – 3 л, ниво 10 – 3 л. Стартира се процес на регенериране между окончателното изплакване и края на програмата. В случай на висока настройка за омекотителя на водата, може да се появи по средата на изпълнение на програмата преди изплакване (два пъти по време на изпълнение на програмата). Задействането на регенерирането не оказва влияние върху времетраенето на цикъла, освен ако не се появи по средата или в края на програма с кратка фаза на сушене. В такива случаи регенерирането удължава общото времетраене на дадената програма с още 5 минути. Като резултат, изплакването на омекотителя за вода, продължаващо 5 минути, може да започне при същия цикъл или в началото на следващата програма. Това действие увеличава общото потребление на вода за определена програма с още 4 л, а общото потребление на електричество на дадена програма – с още 2 Wh. Изплакването на омекотителя завършва с цялостно източване на водата. Всяко извършено изплакване на омекотителя (възможни са повече от едно в един и същ цикъл) може да увеличи времетраенето на програмата с още 5 минути, когато това се случи, във всеки един момент в началото или по средата на дадена програма. Всички стойности на потребление, посочени в този раздел, са определени в съответствие с действащия понастоящем стандарт в лабораторни условия с твърдост на водата 2,5 mmol/L (омекотител на водата: ниво 3) съгласно регламента: Регламент (ЕС) 2019/2022 на Комисията. Температурата на водата, налягането на водата и промените в електрозахранването могат да променят стойностите.

Времетраенето на фазата на сушене и времето за отваряне на вратата се различават в зависимост от избраната програма и опции.

Когато AirDry отвори вратичката, дисплеят показва оставащото време на работещата програма.

ПРЕДУПРЕЖДЕНИЕ!

Не се опитвайте да затворите вратичката на уреда до 2 минути след автоматичното отваряне. Това може да повреди уреда.

ПРЕДУПРЕЖДЕНИЕ!

Ако децата имат достъп до уреда, препоръчваме да деактивирате AirDry. Автоматичното отваряне на вратата може да представлява опасност.



Когато AirDry отвори вратата Beam-on-Floor може да няма напълна видимост. За да видите дали програмата е завършена, погледнете контролното табло.

6.8 Звук на бутоните

Бутоните на контролния панел издават звук клик, когато ги натиснете. Може да деактивирате този звук:

6.9 Последно избрана програма

Можете да настроите автоматичния избор на най-скоро използваната програма и опции.

Последната програма, която е завършена преди дезактивирането на уреда, е запаметена. Тогава се избира автоматично, след като активирате уреда.

Когато последният избор на програма е деактивиран, програмата по подразбиране е ECO.

7. ПРЕДИ ПЪРВА УПОТРЕБА

1. Нагласете нивото на омекотителя на вода съгласно твърдостта на подаваната вода.
2. Напълнете контейнера за сол.
3. Напълнете дозатора за гланц за съдове.
4. Отворете кранчето за вода.
5. Стартирайте програма Quick, за да отстраните всякакви остатъци от производствения процес. Не използвайте миялен препарат и не зареждайте кошниците със съдове.

След като стартирате програмата, уредът презарежда смолата в омекотителя за вода в продължение на до 5 минути. Фазата за миене стартира само след приключване на тази процедура. Процедурата се повтаря периодично.

7.1 Контейнер за сол

ПРЕДУПРЕЖДЕНИЕ!

Използвайте само регенерираща сол за съдомиялни машини. Не използвайте кухненска сол.

Солта се използва за презареждане на смолата в омекотителя за вода и за гарантиране на добри резултати при измиване във всекидневната употреба.

Пълнене на контейнера за сол

1. Завъртете капачката на контейнера за сол обратно на часовниковата стрелка и я извадете.
2. Поставете 1 литър вода в контейнера за сол (само първия път).

3. Напълнете резервоара за сол с 1 кг сол (докато се напълни).

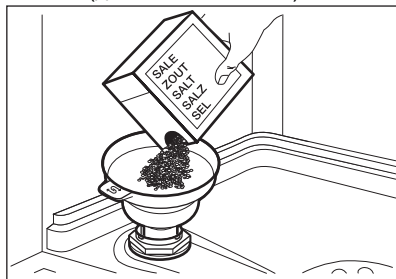

4. Внимателно разклатете фунията посредством дръжката ѝ, за да влязат и последните гранули.
5. Отстранете солта около отвора на контейнера за сол.

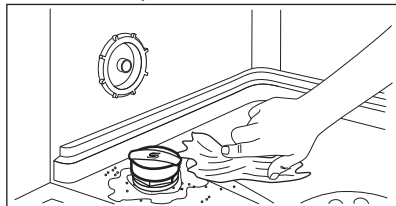

6. Завъртете капачката на контейнера за сол по часовниковата стрелка, за да затворите контейнера.

⚠ ПРЕДУПРЕЖДЕНИЕ!

Докато пълните резервоара за сол, от него могат да излязат вода и сол. За да предотвратите корозия, напълнете резервоара за сол и веднага стартирайте пълнен цикъл на измиване с препарат.

7.2 Как да напълните дозатора за гланц за съдове

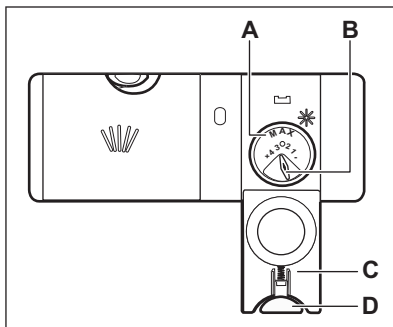

⚠ ПРЕДУПРЕЖДЕНИЕ!

Отделението (A) е само за гланц за съдове. Не зареждайте с препарат за измиване.

⚠ ПРЕДУПРЕЖДЕНИЕ!

Използвайте само гланц за съдове, който са специално предназначени за съдомиялни машини.

1. Натиснете бутона за освобождаване (D), за да отворите капака (C).
2. Излейте гланца за съдове в дозатора (A), докато течността достигне максималното ниво за напълване..
3. Отстранете разлетия гланц за съдове с абсорбираща кърпа, за да предотвратите образуване на прекалено много пяна.
4. Затворете капака. Уверете се, че бутонът за освобождаване щраква на място.



Можете да завъртите селектора на освободеното количество (B) между положение 1 (най-малкото количество) и положение 4 или 6 (най-голямото количество).

8. ЕЖЕДНЕВНА УПОТРЕБА

1. Отворете кранчето за вода.

2. Натиснете и задръжте ⏸ докато уредът се активира.

3. Напълнете резервоара за сол, ако е празен.
4. Напълнете резервоара за препарат за сливане, ако е празен.
5. Заредете кошниците.
6. Добавете препарат.
7. Изберете и стартирайте програма.
8. Затворете крана за вода, когато програмата е завършена.

8.1 Използване на препаратите за миене

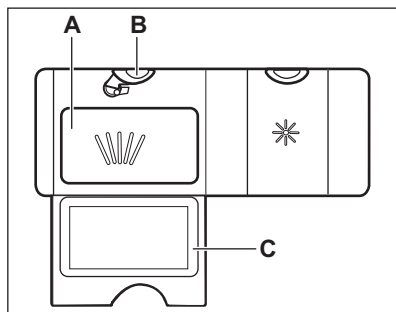

1. Натиснете бутона за освобождаване (B), за да отворите капака (C).
2. Поставете препаратите, на прах или таблетки, в отделението (A).
3. Ако програмата има фаза за предварително миене, поставете малко количество препарат върху вътрешната част на вратата на уреда.
4. Затворете капака. Уверете се, че бутонът за освобождаване щраква на място.



За информацията относно дозата на препаратите, вижте инструкциите на производителя на опаковката на продукта. Обикновено 20 - 25 мл препарат под формата на гел е достатъчен за измиване на зареждане с нормално замърсяване.



Не пълнете отделението (A) с повече от 30 мл препарат под формата на гел.

8.2 Как да изберете и стартирате програма като използвате лентата за избор MY TIME

1. Плъзнете пръсти по лентата за избор MY TIME, за да изберете подходяща програма.
 - Лампичката свързана с избраната програма свети.
 - ECOMETER показва нивото на консумация на енергия и вода.
 - На екрана е показано времетраенето на програмата.
2. Активирайте приложимите EXTRAS ако е необходимо.
3. Затворете вратата на уреда, за да стартирате програмата.

8.3 Как да активираме EXTRAS

Опциите трябва да се активират преди всяко стартиране на програма. Не е възможно активиране или деактивиране на опция, докато програмата работи. Не всички опции са съвместими една с друга.

1. Изберете програма, като използвате MY TIME лентата за избор.
2. Натиснете бутона, предназначен за опцията, която искате да активирате.
 - Лампичката, свързана с бутона свети.
 - ECOMETER и времетраенето на програмата са актуализирани.



Активирането на опции често увеличава потреблението на вода и енергия, както и продължителността на програмата.

8.4 Как да стартирате програма AUTO Sense

1. Натиснете: ^{AUTO} Sense
 - Лампичката, свързана с бутона, свети.
 - Екранът показва най-дългото възможно времетраене на програмата.
2. Затворете вратата на уреда, за да стартирате програмата.

Уредът усеща вида на зареждането и настройва подходящ цикъл на измиване. По време на цикъла, сензорът работи известно време и първоначалната продължителност на програмата може да намалее.

8.5 Как се отлага стартиране на програмата

1. Изберете програмата.
2. Натиснете  неколккратно, докато дисплеят покаже желаня отложения старт (от 1 до 24 часа).

Лампичката свързана с този бутон свети.

3. Затворете вратата на уреда, за да стартирате обратното броене.

По време на обратното броене, не е възможно да смените отложения старт и избора на програмата.

Когато отброяването завърши, програмата стартира автоматично.

8.6 Как да откажете отложения старт, докато отброяването работи

Натиснете и задръжте  за около 3 секунди.
Уредът се връща към избор на програмата.



Когато отмените отложения старт, трябва отново да изберете програмата.

8.7 Как се отменя работеща програмата

Натиснете и задръжте  за около 3 секунди.

Уредът се връща към избор на програмата.



Уверете се, че дозаторът за миялен препарат е пълен, преди да стартирате нова програмата.

8.8 Отваряне на вратата, докато уредът работи

Ако отворите вратичката, докато работи дадена програмата, уредът спира. Това може да се отрази на консумацията на енергия и времетраенето на програмата. След затваряне на вратичката уредът продължава от момента на прекъсването.

Ако вратата е отворена за повече от 30 секунди по време на фазата на сушене, работещата програмата спира. Това не се случва, ако вратичката е отворена от функцията AirDry.

8.9 Auto Off функция

Функцията пести енергия при изключване на уреда когато не работи.

Функцията започва да работи автоматично:

- Когато програмата завърши.
- След 5 минути, ако програмата не е стартирала.

8.10 Край на програмата

Когато програмата завърши на дисплея се показва **0:00**.

Функцията Auto Off изключва автоматично уреда.

Никой от бутоните не е активен, с изключение на бутона за вкл./изкл.

9. ПРЕПОРЪКИ И СЪВЕТИ

9.1 Обща информация

Следвайте насоките по-долу, за да гарантирате оптимално почистване и изсушаване при ежедневна употреба и за да помогнете за защитата на околната среда.

- Почистването на съдове в съдомиялната, както е посочено в ръководството, обикновено е по-щадящо по отношение на потребление на вода и електричество, отколкото ръчното почистване.
- Заредете съдомиялната до капацитета ѝ, за да спестите вода и електричество.

За най-добрите почистващи резултати, наредете съдовете в кошниците, както е посочено в ръководството и не превишавайте капацитета на кошниците.

- Не изплаквайте предварително съдовете на ръка. Увеличава потреблението на вода и електричеството. Когато е необходимо, изберете програма с фаза на предварително измиване.
- Отстранете по-големи остатъци от храна от чиниите и се уверете, че стъклениите и порцелановите чаши са празни преди да ги заредите в съдомиялната.
- Накиснете или леко изтъркайте готварските съдове, които имат загорели остатъци от храна преди да ги измиете в съдомиялната.
- Уверете се, че съдовете в кошницата не се допират или покриват. Само тогава водата може да ги достигне напълно и да измие съдовете.
- Можете да използвате препарат за съдомиялна машина, препарат за изплакване и сол поотделно или да използвате мулти-таблетки (напр. „Всичко в едно“). Следвайте инструкциите на опаковката.
- Изберете програма според типа зареждане и степента на замърсяване. ЕСО предлага най-ефективното потребление на вода и енергия.
- За да предотвратите появата на котлен камък в уреда:
 - Напълнете отново съда за сол, когато е необходимо.
 - Използвайте препоръчаните дози почистващ препарат и препарат за изплакване.
 - Уверете се, че зададеното ниво на омекотителя за вода съответства на твърдостта на водоснабдяването.
 - Следвайте указанията в главата „Грижа и почистване“.

9.2 Използване на сол, препарат за изплакване и почистващ препарат

- Използвайте само сол, препарат за изплакване и почистващ препарат, предназначени за съдомиялна машина.

Други продукти могат да причинят повреда на уреда.

- В райони с голяма и много голяма твърдост на водата, Ви препоръчваме да използвате обикновен почистващ препарат (прах, гел, таблетки без допълнителни фактори), препарат за изплакване и соли поотделно, за получаване на оптимални почистващи и изсушаващи резултати.
- Таблетките за миене не се разтварят напълно при кратки програми. За да предотвратите остатъци от препарат за миене по кухненската посуда, препоръчваме да използвате таблетките при дълги програми.
- Винаги използвайте правилното количество препарат. Недостатъчната доза препарат може да доведе до лошо измиване и натрупване на твърда вода или петна по съдовете. Употребата на твърде голямо количество препарат с мека или омекотена вода може да доведе до остатъци от препаратата върху съдовете. Определете количеството препарат въз основа на твърдостта на водата. Вижте инструкциите върху опаковката на препаратата за миене.
- Винаги използвайте правилното количество препарат за изплакване. Недостатъчното количество препарат за изплакване намалява резултатите при сушене. Употребата на твърде много препарат за изплакване може да доведе до появата на синкави слоеве върху съдовете.
- Уверете се, че нивото на омекотителя за вода е правилно. Ако нивото е твърде високо, увеличеното количество сол във водата може да доведе до ръжда по приборите.

9.3 Как да постъпите, ако искате да спрете използването на комбинирани таблетки

Преди да започнете да използвате поотделно миялен препарат, сол и препарат за гланц, извършете следните стъпки:

1. Задайте най-високото ниво на омекотителя на водата.

2. Уверете се, че резервоарите за сол и за препаратите за гланц са пълни.
3. Стартиране на програмата Quick. Не използвайте миялен препарат и не зареждайте кошниците със съдове.
4. Когато програмата завърши, настройте омекотителя за вода към твърдостта на водата във Вашия район.
5. Регулирайте отпусканото количество препарат за гланц.

9.4 Преди стартиране на програмата

Преди да започнете избраната програма, уверете се, че:

- Филтрите са чисти и са поставени правилно.
- Капачката на контейнера за сол е затегната.
- Разпръскващите рамене не са запушени.
- Има достатъчно сол и препарат за гланц за съдомиялна машина (освен ако не използвате многофункционални таблетки).
- Поддръждането на предметите в кошниците е правилно.
- Програмата е подходяща за зареждането и степента на замърсяване.
- Използвано е подходящо количество препарат за миене.

9.5 Зареждане на кошниците

- Винаги използвайте цялото пространство на кошниците.
- Използвайте уреда единствено за миене на съдове, пригодени за използване в съдомиялна машина.

- Не поставяйте в съдомиялната машина следните материали: дърво, рог, олово, мед, алуминий, нежен декоративен порцелан и незащитена въглеродна стомана. Това може да доведе до напукване, изкривяване, обезцветяване, одраскване или ръжда.
- Не мийте в уреда предмети, които могат да попиват вода (гъби, домакински кърпи).
- Поставяйте дълбоките съдове (чаши и тигани) с дъното нагоре.
- Уверете се, че стъклените чаши не се допират една до друга.
- Поставяйте леките или пластмасови съдове в горната кошница. Уверете се, че съдовете не се движат свободно.
- Поставете приборите и малките предмети в чекмеджето за прибори.
- Уверете се, че разпръскващите рамена могат да се движат свободно, преди да стартирате дадена програма.

9.6 Разтоварване на кошниците

1. Оставете съдовете да се охладят, преди да ги извадите от уреда. Горещите предмети могат лесно да се повредят.
2. Изпразнете първо долната кошница, а след това горната кошница.



След като програмата приключи, все още може да остане вода върху вътрешните повърхности на уреда.

10. ГРИЖА И ПОЧИСТВАНЕ

ВНИМАНИЕ!

Преди всяко техническо обслужване, различно от изпълнението на програма Machine Care, деактивирайте уреда и изключете щепсела от главния контакт.



Замърсените филтри и запушените разпръскващи рамена повлияват отрицателно върху резултатите от миенето. Извършвайте периодични проверки на тези елементи и ако е необходимо, ги почиствайте.



10.1 Machine Care



Machine Care е програма, предназначена да почисти интериора на уреда с оптимални резултати. Тя премахва котления камък и натрупванията на мазнина.

Когато уредът усети нуждата от почистване, индикаторът  е включен. Стартирайте програмата Machine Care за да почистите уреда отвътре.

Как да стартирате програма Machine Care

Преди стартиране на програма, почистете филтрите и разпръскващите рамена.

1. Използвайте препарат за отстраняване на наслагванията или продукт за почистване, предназначен специално за съдомиялни машини. Следвайте инструкциите на опаковката. Не поставяйте съдове в кошниците.
2. Натиснете и задръжте едновременно  и  за около 3 секунди.

Индикаторите  и  премигват. На екрана се показва актуализираното времетраене на програмата.

3. Затворете вратата на уреда, за да стартирате програмата.

Когато програмата приключи, индикаторът  е изключен.

10.2 Вътрешно почистване

- Почистете вътрешността на уреда с мека, влажна кърпа.
- Не използвайте абразивни продукти, абразивни почистващи гъби, остри инструменти, силни химикали, покрития за търкане на съдове или разтворители.
- Почиствайте вратата, включително гуменото уплътнение, веднъж седмично.
- За да поддържате ефективността на уреда, използвайте почистващ продукт, предназначен специално за съдомиялни машини, поне веднъж на всеки два месеца. Следвайте внимателно инструкциите на опаковката на продукта.

- За оптимални почистващи резултати, стартирайте програма Machine Care.

10.3 Отстраняване на чужди предмети

Проверете филтрите и оточната ваничка след всяко използване на съдомиялната. Чуждите предмети (напр., парчета стъкло, пластмаса, кости или клечки за зъби, т.н.) намаляват почистващите функции и могат да повредят помпата за източване.

ПРЕДУПРЕЖДЕНИЕ!

Ако не можете да отстраните чуждите предмети, свържете се с оторизиран сервизен център.

1. Разглобете филтърната система, както е указано в тази глава.
2. Премахнете ръчно чуждите предмети.
3. Сглобете отново филтрите, както е указано в тази глава.

10.4 Външно почистване

- Почиствайте уреда с навлажнена мека кърпа.
- Използвайте само неутрални препарати.
- Не използвайте абразивни продукти, абразивни стъргалки или разтворители.

10.5 Почистване на филтрите

Филтърната система се състои от 3 части.

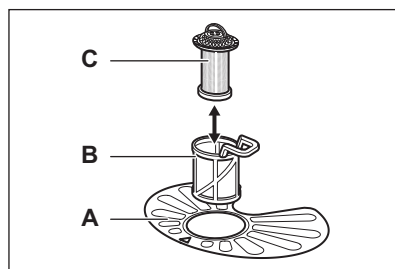

1. Завъртете филтъра (B) обратно на часовниковата стрелка и го извадете.

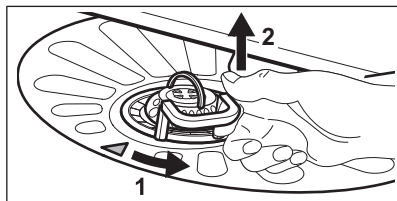

2. Извадете филтъра (С) извън филтъра (В).
3. Извадете плоския филтър (А).
4. Измийте филтрите.

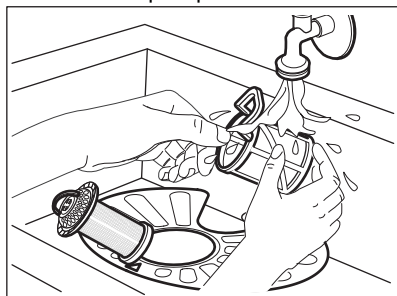

5. Уверете се, че няма остатъци от храна или замърсявания по ръбовете на канала.
6. Поставете обратно плоския филтър (А). Уверете се, че е правилно позициониран под 2-та водача.

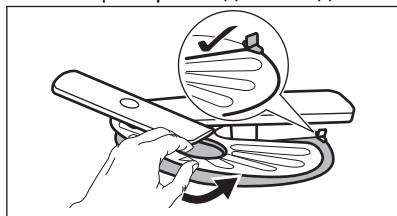

7. Сглобете отново филтрите (В) и (С).
8. Поставете обратно филтъра (В) в плоския филтър (А). Завъртете го по часовниковата стрелка, докато се заключи.

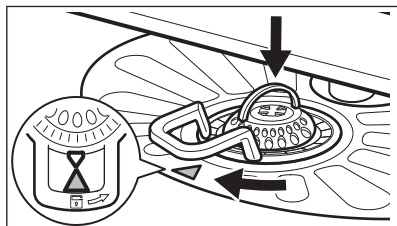

⚠ ПРЕДУПРЕЖДЕНИЕ!

Неправилно позициониране на филтрите може да причини повреда уреда и да влоши резултатите при миене.

10.6 Почистване на долното разпръскващо рамо

1. За да отстраните долното разпръскващо рамо, го издърпайте нагоре.

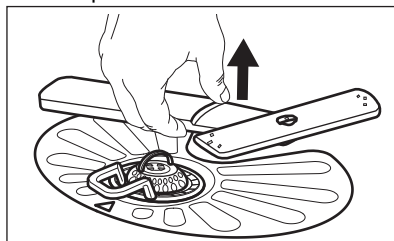

2. Измийте разпръскващото рамо с течаща вода. Използвайте тънък остър предмет, като клечка за зъби, за да отстраните замърсяванията от отворите. Промийте отворите с вода, за да отстраните частиците замърсяване от вътрешността.
3. За да монтирате разпръскващото рамо на мястото му, го натиснете надолу.

10.7 Почистване на горното разпръскващо рамо

Не сваляйте горното разпръскващо рамо. Ако отворите в разпръскващото рамо са запушени, премахнете останалите частици от замърсяване с тънък, остър предмет, например с клечка за зъби.

10.8 Почистване на разпръскващо рамо на тавана

Най-горно разпръскващо рамо е разположено на тавана на уреда. Разпръскващото рамо (С) е монтирано в тръбата за подаване (А) с монтажния елемент (В).

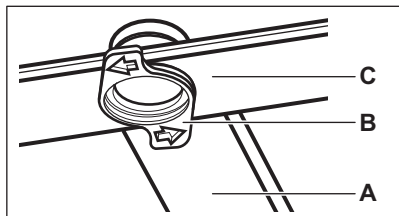

1. Освободете стоперите от двете страни на плъзгащите релси на чекмеджето за прибори и издърпайте чекмеджето.

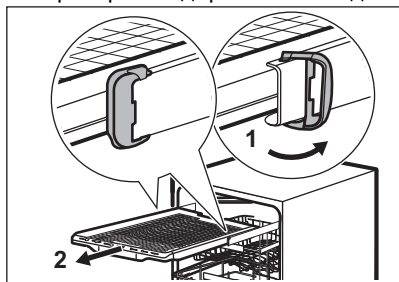

2. Преместете горната кошница на най-долното ниво, за да достигнете по-лесно до разпръскващото рамо.

3. За да разкачите разпръскващото рамо (C) от тръбата за подаване (A), завъртете монтажния елемент (B) по посока обратна на часовниковата стрелка и дръпнете разпръскващото рамо надолу.
4. Измийте разпръскващото рамо с течаща вода. Използвайте тънък остър предмет, като клечка за зъби, за да отстраните замърсяванията от отворите. Промийте отворите с вода, за да отстраните частиците замърсяване от вътрешността.
5. За да поставите разпръскващото рамо (C) обратно, вкарайте монтажния елемент (B) в разпръскващото рамо и го фиксирайте в тръбата за подаване (A) като го завъртите по посока на часовниковата стрелка. Уверете се, че монтажният елемент е застопорен на място.
6. Поставете чекмеджето за прибори върху плъзгащите релси и блокирайте стоперите.

11. ОТСТРАНЯВАНЕ НА НЕИЗПРАВНОСТИ

ВНИМАНИЕ!

Неправилният ремонт на уреда може да представлява опасност за сигурността на потребителя. Всички поправки трябва да се извършват от квалифициран персонал.

Основните проблеми, които е възможно да се появят, могат да се отстраняват без

нуждата от контакт с оторизиран сервизен център.

Вижте информация за възможни проблеми в таблицата по-долу.

При някои проблеми на дисплея се показва алармен код.

Проблем и алармен код

Възможна причина и решение

Не можете да активирате уреда.

- Уверете се, че щепселът е включен в контакта.
- Уверете се, че няма повреден предпазител в кутията с предпазители.

| Проблем и алармен код | Възможна причина и решение |
|--|---|
| Програмата не стартира. | <ul style="list-style-type: none"> • Уверете се, че вратата на уреда е затворена. • Ако сте задали забавен старт, отменете настройката или изчакайте края на отброяването. • Уредът зарежда гел в омекотителя за вода. Продължителността на процедурата е около 5 минути. |
| Уредът не се пълни с вода. На екрана се показва i10 или i11 . | <ul style="list-style-type: none"> • Уверете се, че кранът за водата е отворен. • Уверете се, че налягането на водоподаването не е прекалено ниско. За тази информация се свържете с вашата местна водоснабдителна компания. • Уверете се, че кранът на водата не е запушен. • Уверете се, че филтърът на входящия маркуч не е запушен. • Уверете се, че входящият маркуч не е прегънат или извит. |
| Уредът не източва водата. На екрана се показва i20 . | <ul style="list-style-type: none"> • Уверете се, че сифонът на мивката не е запушен. • Уверете се, че вътрешната филтърна система не е запушена. • Уверете се, че маркучът за източване не е прегънат или извит. |
| Устройството против наводнение е включено. На екрана се показва i30 . | <ul style="list-style-type: none"> • Затворете крана за вода. • Уверете се, че уредът е монтиран правилно. • Уверете се, че кошниците са заредени, както е указано в ръководството за потребителя. |
| Неизправност на сензора за установяване нивото на водата. На екрана се показва i41 - i44 . | <ul style="list-style-type: none"> • Уверете се, че филтрите са чисти. • Изключете и включете уреда. |
| Неизправност на помпата за измиване или помпата за източване. Дисплеят показва i51 - i59 или i5A - i5F . | <ul style="list-style-type: none"> • Изключете и включете уреда. |
| Температурата на водата в уреда е твърде висока или е възникнала неизправност на температурния сензор. На екрана се показва i61 или i69 . | <ul style="list-style-type: none"> • Уверете се, че температурата на входящата вода не надвишава 60°C. • Изключете и включете уреда. |
| Техническа неизправност на уреда. На екрана се показва iC0 или iC3 . | <ul style="list-style-type: none"> • Изключете и включете уреда. |
| Нивото на водата в уреда е твърде високо. На екрана се показва iF1 . | <ul style="list-style-type: none"> • Изключете и включете уреда. • Уверете се, че филтрите са чисти. • Уверете се, че изходният маркуч е монтиран на правилната височина над пода. Вижте инструкцията за монтаж. |
| Уредът спира и стартира повече пъти по време на работа. | <ul style="list-style-type: none"> • Нормално е. Това води до по-оптимално почистване и пестене на енергия. |
| Програмата продължава твърде дълго. | <ul style="list-style-type: none"> • Ако сте задали опцията забавен старт, отменете настройката за отлагане или изчакайте обратното броене да приключи. • Активирането на опции увеличава времетраенето на програмата. |

| Проблем и алармен код | Възможна причина и решение |
|--|---|
| Показаното времетраене на програмата е различно от времетраенето в таблицата със стойности на потреблението. | <ul style="list-style-type: none"> • Налягането и температурата на водата, промените в електрозахранването, опциите и количеството на съдовете и степента на замърсяване могат да променят времетраенето на програмата. |
| Оставащото време на екрана се увеличава и прескача почти до края на времетраенето на програмата. | <ul style="list-style-type: none"> • Това не е дефект. Уредът работи правилно. |
| Малък теч от вратичката на уреда. | <ul style="list-style-type: none"> • Уредът не е нивелиран. Развийте малко или затегнете регулируемите крачета (ако е приложимо). • Вратичката на уреда не е центрирана спрямо отделението. Нагласете задното краче (ако е приложимо). |
| Вратичката на уреда се затваря трудно. | <ul style="list-style-type: none"> • Уредът не е нивелиран. Развийте малко или затегнете регулируемите крачета (ако е приложимо). • Части от посудата стърчат от кошницата. |
| Вратичката на уреда се отваря по време на цикъла на миене. | <ul style="list-style-type: none"> • Функция AirDry е активирана. Вече можете да деактивирате функцията. Вижте глава „Основни настройки“. |
| Тракащи или чукащи звуци от въртешността на уреда. | <ul style="list-style-type: none"> • Посудата не е правилно поставена в кошниците. Вижте брошурата за зареждане на кошницата. • Уверете се, че разпръскващите рамена могат да се въртят свободно. |
| Уредът задейства прекъсвача. | <ul style="list-style-type: none"> • Амперажът не е достатъчен за едновременното захранване на всички уреди, които използвате. Проверете амперажът на контакта и производителността на уреда или изключете някои от уредите, които използвате. • Вътрешна електрическа повреда на уреда. Свържете се с упълномощен сервизен център. |

След като проверите уреда, изключете и включете. Ако неизправността се появи отново, свържете се с упълномощен сервизен център.

ВНИМАНИЕ!

Не препоръчваме използването на уреда, докато проблемът не бъде изцяло отстранен. Изключете уреда от контакта и не го включвайте отново, докато не сте сигурни, че работи правилно.

11.1 Резултатите от измиването и сушенето на съдове не са задоволителни

| Проблем | Възможна причина и решение |
|--|--|
| Незадоволителни резултати от измиване. | <ul style="list-style-type: none">• Вижте Ежедневна употреба, Полезни съвети и брошурата за зареждане на кошницата.• Използвайте по-интензивна програма за измиване.• Активирайте опцията ExtraPower за подобряване на резултатите от измиването на избраната програма.• Почистете струите и филтрите на пръскачките. Вижте Грижа и почистване. |
| Незадоволителни резултати от изсушаване. | <ul style="list-style-type: none">• Съдовете са били оставени прекалено дълго в затворения уред. Активирайте AirDry, за да настроите автоматично отваряне на вратата и да подобрите изсушаването.• Няма гланц за съдове или дозата не е достатъчна. Напълнете отделението за гланц за съдове или задайте по-висока доза на гланца.• Причината може да бъде качеството на гланца за съдове.• Винаги използвайте гланц за съдове, дори и с мултифункционални таблетки.• Възможно е да се наложи да подсушите пластмасовите съдове с кърпа.• Програмата няма фаза на изсушаване. Вижте таблицата с програми. |
| По чашите и съдовете има белезникави ивици или синкави слоеве. | <ul style="list-style-type: none">• Освободеното количество гланц за съдове е твърде голямо. Настройте дозата на по-ниско ниво.• Използван е прекалено много препарат за миене. |
| По чашите и съдовете има петна и изсъхнали капки вода. | <ul style="list-style-type: none">• Освободеното количество гланц за съдове не е достатъчно. Настройте дозата на по-високо.• Причината може да бъде качеството на гланца за съдове. |
| Вътрешната част на уреда е мокра. | <ul style="list-style-type: none">• Това не е дефект на уреда. По стените на уреда има конденз. |
| Необичайна пяна по време на измиването. | <ul style="list-style-type: none">• Използвайте препарат, специално създаден за съдомиялни машини.• Използвайте препарат от друг производител.• Не измивайте предварително съдовете под течаща вода. |
| Следи от ръжда по приборите. | <ul style="list-style-type: none">• Във водата, използвана за измиване, има прекалено много сол. Вижте настройката на омекотителя на водата.• Сребърните прибори и приборите от неръждаема стомана са поставени заедно. Не поставяйте сребърни прибори и такива от неръждаема стомана близо едни до други. |
| В края на програмата в отделението има остатъци от препарат за измиване. | <ul style="list-style-type: none">• В дозатора е заседнала таблетка, която не е отмита от водата.• Водата не отмива препарата от дозатора. Уверете се, че пръскачките не са блокирани или запушени.• Уверете се, че съдовете в кошниците не пречат на капачката на дозатора за препарат да се отваря. |
| Миризми в уреда. | <ul style="list-style-type: none">• Вижте глава „Грижа и почистване“.• Стартирайте програмата Machine Care с препарат за отстраняване на котлен камък или специален почистващ препарат за съдомиялни машини. |

| Проблем | Възможна причина и решение |
|--|--|
| Отлагания от котлен камък върху съдовете, ваничката и от вътрешната страна на вратата. | <ul style="list-style-type: none"> Нивото на сол е ниско. Проверете индикатора за допълване. Капачката на контейнера за сол е разхлабена. Чешмяната вода е твърда. Вижте настройката на омекотителя на водата. Използвайте сол и задайте регенериране на омекотителя за вода, дори когато се използват комбинирани таблетки. Вижте настройката на омекотителя на водата. Стартирайте програмата Machine Care с препарат за отстраняване на котлен камък за съдомиялни машини. Ако остатъците от варовик останат, почистете уреда с подходящите препарати. Опитайте с друг препарат за измиване. Свържете се с производителя на измивания препарат. |
| Потъмнели, обезцветени или нащърбени съдове. | <ul style="list-style-type: none"> Уверете се, че в уреда се поставят единствено съдове, пригодени за използване в съдомиялна машина. Внимателно зареждайте и изпразвайте кошницата. Вижте брошурата за зареждане на кошницата. Поставяйте деликатните съдове в горната кошница. Активирайте опцията GlassCare, за да осигурите специална грижа за стъклени изделия и деликатните предмети. |

Вижте „Преди първа употреба“, „Ежедневна употреба“ или „Полезни съвети“ за други възможни причини.

12. ТЕХНИЧЕСКИ ДАННИ

| | | |
|--------------------------------------|--|-----------------------|
| Размери | Ширина/височина/дълбочина (мм) | 596 / 818 - 898 / 550 |
| Електрическо свързване ¹⁾ | Напрежение (V) | 220 - 240 |
| | Честота (Hz) | 50 |
| Налягане на водоподаването | Мин./макс. МПа (бар) | 0.05 (0.5) / 1 (10) |
| Водоподаване | Студена или гореща вода (°C) ²⁾ | мин. 5 - макс. 60 |
| Капацитет | Настройки за място | 14 |

¹⁾ Вижте табелката с данни за други стойности.

²⁾ Ако топлата вода идва от алтернативен източник на енергия (напр. слънчеви панели), използвайте подаването на топла вода, за да намалите консумацията на енергия.

12.1 Връзка към базата данни на EU EPREL

QR кодът върху етикета за енергийна категория, доставен с уреда, предоставя интернет връзка към регистрацията на уреда в базата данни на Европейския регистър на продуктите за енергийно етикетиране (EPREL). Запазете етикета за

енергийна категория за справка, както и ръководството за потребители и всички други документи, предоставени с уреда.

Може да намерите информация, свързана с производителността на продукта в базата данни на EU EPREL, като проследите линка <https://eprel.ec.europa.eu> и модела и продуктивния номер върху

табелката с данни на уреда. Вижте глава „Описание на продукт“.

13. ОПАЗВАНЕ НА ОКОЛНАТА СРЕДА

Рециклирайте материалите със символа . Поставяйте опаковките в съответните контейнери за рециклирането им. Помогнете за опазването на околната среда и човешкото здраве, както и за рециклирането на отпадъци от електрически и електронни уреди. Не

изхвърляйте уредите, означени със символа , заедно с битовата смет. Върнете уреда в местния пункт за рециклиране или се обърнете към вашата общинска служба.

Vítá vás AEG! Děkujeme vám, že jste si vybrali náš spotřebič.



Rady k používání, brožury, poradce při potížích a informace o servisu a opravách získáte na:

www.aeg.com/support

Změny vyhrazeny.

OBSAH

| | |
|---|----|
| 1. BEZPEČNOSTNÍ INFORMACE..... | 28 |
| 2. BEZPEČNOSTNÍ POKYNY | 30 |
| 3. POPIS VÝROBKU..... | 32 |
| 4. OVLÁDACÍ PANEL..... | 32 |
| 5. VÝBĚR PROGRAMU..... | 33 |
| 6. ZÁKLADNÍ NASTAVENÍ | 35 |
| 7. PŘED PRVNÍM POUŽITÍM..... | 39 |
| 8. DENNÍ POUŽÍVÁNÍ..... | 40 |
| 9. TIPY A RADY..... | 42 |
| 10. ČIŠTĚNÍ A ÚDRŽBA | 43 |
| 11. ODSTRAŇOVÁNÍ ZÁVAD..... | 46 |
| 12. TECHNICKÉ ÚDAJE | 49 |
| 13. POZNÁMKY K OCHRANĚ ŽIVOTNÍHO PROSTŘEDÍ..... | 50 |

1. ⚠ BEZPEČNOSTNÍ INFORMACE

Tento návod si pečlivě přečtěte ještě před instalací spotřebiče a jeho prvním použitím. Výrobce nenese odpovědnost za žádný úraz ani škodu v důsledku nesprávné instalace nebo použití. Návod k použití vždy uchovávejte na bezpečném a přístupném místě pro jeho budoucí použití.

1.1 Bezpečnost dětí a postižených osob

- Tento spotřebič smí používat děti starší osmi let nebo osoby se sníženými fyzickými, smyslovými nebo duševními schopnostmi nebo osoby bez patřičných zkušeností a znalostí, pouze pokud tak činí pod dozorem nebo obdrželi instrukce týkající se bezpečného provozu spotřebiče, a pokud rozumí rizikům spojeným s provozem spotřebiče. Děti mladší osmi let a osoby s rozsáhlým a komplexním postižením bez stálého dozoru udržujte z dosahu spotřebiče.

- Nenechte děti hrát si se spotřebičem.
- Prací prostředky uschovejte mimo dosah dětí.
- Jsou-li dvířka spotřebiče otevřená, nedovolte dětem a domácím zvířatům, aby se k němu přibližovaly.
- Čištění a uživatelskou údržbu spotřebiče by neměly provádět děti bez dozoru.

1.2 Všeobecné bezpečnostní informace

- Tento spotřebič je určen pouze k mytí nádobí a příborů v domácnosti.
- Tento spotřebič je určen k běžnému domácímu použití ve vnitřních prostorách.
- Tento spotřebič lze používat v kancelářích, hotelových pokojích, motelech, agropenzionech a v podobných ubytovacích zařízeních, kde využití nepřesahuje (průměrnou) úroveň využití v domácnosti.
- Neměňte technické parametry spotřebiče.
- Hodnota provozního tlaku vody (minimální a maximální) musí být v rozmezí 0.05 (0.5) / 1 (10) MPa (bar).
- Dodržujte maximální počet jídelních souprav: 14.
- Dvířka spotřebiče by neměla zůstat v otevřené poloze, aby se zabránilo nebezpečí zakopnutí.
- Jestliže je poškozený napájecí kabel, smí jej vyměnit pouze výrobce, autorizované servisní středisko nebo osoba s podobnou příslušnou kvalifikací, aby se předešlo rizikům.
- VAROVÁNÍ: Nože a další náčiní s ostrými špičkami vkládejte do koše špičkou dolů nebo vodorovně do vodorovné polohy.
- Před prováděním jakékoli údržby spotřebič vždy vypněte a vytáhněte síťovou zástrčku z elektrické zásuvky.
- K čištění spotřebiče nepoužívejte vysokotlaký proud vody nebo páru.
- Pokud má spotřebič větrací otvory umístěné vespod, nesmí být zakryté např. kobercem.

- Spotřebič musí být připojen k vodovodnímu potrubí pomocí nové soupravy hadic dodané se spotřebičem. Neinstalujte znovu již jednou použitou soupravu hadic.

2. BEZPEČNOSTNÍ POKYNY

2.1 Instalace

VAROVÁNÍ!

Tento spotřebič smí instalovat jen kvalifikovaná osoba.

- Odstraňte veškerý obalový materiál.
- Poškozený spotřebič neinstalujte ani nepoužívejte.
- Řiďte se pokyny k instalaci dodanými spolu s tímto spotřebičem.
- Při přemísťování spotřebiče buďte vždy opatrní, protože je těžký. Vždy používejte ochranné rukavice a uzavřenou obuv.
- Neinstalujte nebo nepoužívejte spotřebič tam, kde může teplota klesnout pod 0 °C.
- Spotřebič nainstalujte na bezpečném a vhodném místě, které splňuje požadavky na instalaci.
- Z důvodu bezpečnosti spotřebič nepoužívejte, dokud není nainstalován do vestavné konstrukce.
- Pokud není instalován nábytkový panel, otevřete dvířka spotřebiče opatrně, abyste předešli riziku zranění. Po instalaci se ujistěte, že jsou plastové kryty zajištěny na místě. Poškození nebo odstranění plastových krytů na stranách dveří může ovlivnit funkci spotřebiče a může způsobit úraz. Je-li plastový kryt poškozen, požádejte autorizované servisní středisko o výměnu.

2.2 Připojení k elektrické síti

VAROVÁNÍ!

Hrozí nebezpečí požáru nebo úrazu elektrickým proudem.

- Varování: spotřebič je určen k instalaci/připojení k zemnici přípojce v budově.
- Zkontrolujte, zda údaje na typovém štítku souhlasí s parametry elektrické sítě.

- Vždy používejte správně instalovanou síťovou zásuvku s ochranou proti úrazu elektrickým proudem.
- Nepoužívejte rozbočovací zástrčky ani prodlužovací kabely.
- Dbejte na to, abyste nepoškodili napájecí kabel a síťovou zástrčku. Jestliže potřebujete přívodní kabel vyměnit, musí výměnu provést námi autorizované servisní středisko.
- Síťovou zástrčku zapojte do síťové zásuvky až na konci instalace spotřebiče. Po instalaci musí zůstat síťová zástrčka nadále dostupná.
- Neodpojte spotřebič ze zásuvky tahem za kabel. Vždy tahejte za zástrčku.

2.3 Přívod vody

VAROVÁNÍ!

Nebezpečí úrazu elektrickým proudem.

- Dbejte na to, abyste vodní hadice nepoškodili.
- Před připojením spotřebiče k novým hadicím nebo k hadicím, které nebyly dlouho používány, nebo tam, kde byly prováděny opravy či instalována nová zařízení (vodoměry apod.), nechte vodu na několik minut odtéct, dokud nebude čistá.
- Ujistěte se, že při prvním použití spotřebiče ani po něm nedošlo k viditelnému úniku vody.
- Platí pouze pro Německo: Před instalací si prostudujte kapitolu „Rückschlagventil“ v německé uživatelské příručce.
- Jestliže se přívodní hadice poškodí, okamžitě zavřete vodovodní kohoutek a vytáhněte síťovou zástrčku ze zásuvky. Požádejte autorizované servisní středisko o výměnu přívodní hadice.
- Bez elektrického proudu bezpečnostní vodní systém nefunguje. V takovém případě zde hrozí riziko vyplavení.

- Přívodní hadice má bezpečnostní ventil a plášť s vnitřním síťovým kabelem.

2.4 Použití

- Do spotřebiče, do jeho blízkosti nebo na spotřebič neumisťujte hořlavé předměty nebo předměty nasáklé hořlavinami.
- Mycí prostředky pro myčky jsou nebezpečné. Řiďte se bezpečnostními pokyny uvedenými na obalu mycího prostředku.
- Nepijte vodu ve spotřebiči ani si s ní nehrajte.
- Nádobí ze spotřebiče nevyjímejte, dokud se nedokončí program. Na nádobí může zůstat trochu mycího prostředku.
- Na otevřená dvířka spotřebiče nic nepokládejte ani na ně netlačte.
- Pokud během probíhajícího programu otevřete dvířka, může dojít k úniku horké páry ze spotřebiče.

2.5 Servis

- Je-li nutná oprava spotřebiče, obraťte se na autorizované servisní středisko. Používejte pouze originální náhradní díly.
- Upozorňujeme, že opravy svépomocí a neprofesionální opravy mohou mít bezpečnostní následky a mohou zneplatnit záruku.
- Následující náhradní díly budou dostupné nejméně 7 let po ukončení výroby tohoto modelu: motor, oběhové a vypouštěcí čerpadlo, topná tělesa a topné články, včetně tepelných čerpadel, potrubí a příslušného vybavení včetně hadic, ventilů, filtrů a systémů proti únikům vody, strukturální a vnitřní součásti týkající se sestav dvířek, obvodové desky,

elektronické displeje, tlakové spínače, termostaty a snímače, software a firmware včetně resetovacího softwaru. Následující náhradní díly budou dostupné nejméně 10 let po ukončení výroby tohoto modelu: dveřní závěsy a těsnění, ostatní těsnění, ostříkovací ramena, vypouštěcí filtry, vnitřní držáky a plastové periferie, jako jsou koše a víka. Ve vaší zemi může být doba dostupnosti delší. Další informace naleznete na našich webových stránkách.

- Upozorňujeme, že některé z těchto náhradních dílů jsou dostupné pouze profesionálním opravářům a že ne všechny díly jsou vhodné pro všechny modely.
- Pokud jde o žárovku (žárovky) v tomto spotřebiči a samostatně prodávané náhradní žárovky: Tyto žárovky jsou navrženy tak, aby odolaly extrémním fyzickým podmínkám v domácích spotřebičích, ať už jde o teplotu, vibrace či vlhkost, nebo jsou určeny k signalizaci informací o provozním stavu spotřebiče. Nejsou určeny k použití v jiných spotřebičích a nejsou vhodné k osvětlení místností v domácnosti.

2.6 Likvidace

VAROVÁNÍ!

Hrozí nebezpečí úrazu či udušení.

- Odpojte spotřebič od elektrické sítě.
- Odřízněte a vyhodte síťový kabel.
- Odstraňte dveřní západku, abyste zabránili uvěznění dětí a domácích zvířat ve spotřebiči.

3. POPIS VÝROBKU

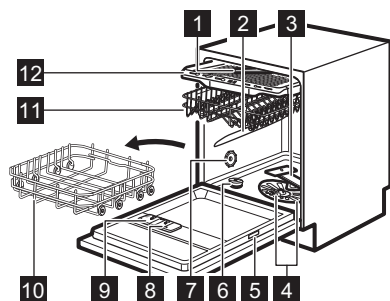

- 1 Stropní ostřikovací rameno
- 2 Horní ostřikovací rameno
- 3 Dolní ostřikovací rameno
- 4 Filtry
- 5 Typový štítek
- 6 Zásobník na sůl

- 7 Ventilační otvor
- 8 Dávkovač leštidla
- 9 Dávkovač mycího prostředku
- 10 Dolní koš
- 11 Horní koš
- 12 Zásuvka na příbory

3.1 Beam-on-Floor

Optická signalizace Beam-on-Floor je světlo promítané na podlahu pod dvířky spotřebiče. Vypne se spolu s vypnutím spotřebiče.

- Po spuštění programu se rozsvítí červené světlo. Bude svítit po celou dobu trvání programu.
- Zelená kontrolka se rozsvítí po dokončení programu.
- V případě poruchy spotřebiče začne blikat červená kontrolka.

4. OVLÁDACÍ PANEL

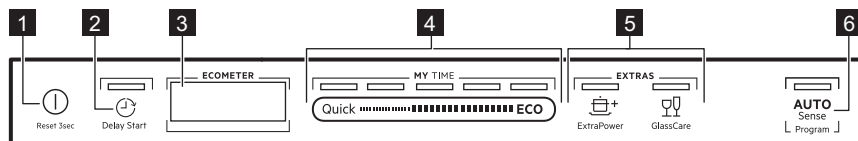

- 1 Tlačítko Zap/Vyp / Tlačítko Reset
- 2 Tlačítko
- 3 Displej
- 4 MY TIME panel pro výběr programu
- 5 Tlačítka funkcí (EXTRAS)
- 6 Tlačítko programu AUTO Sense





4.1 ECOMETER

ECOMETER značí, jaký má volba programu dopad na spotřebu energie a vody. Čím více

čárek svítí, tím nižší je spotřeba. ECO značí ekologicky nejšetnější volbu programu pro běžně zašpiněnou náplň myčky nádobí.



4.2 Indikátory na displeji

| Kontrolka | Popis |
|---|--|
|  | Kontrolka leštidla. Zobrazuje se, když dávkovač leštidla potřebuje doplnit. Viz Před prvním použitím. |
|  | Kontrolka soli. Zobrazuje se, když zásobník soli potřebuje doplnit. Viz Před prvním použitím. |
|  | Ukazatel Machine Care. Zobrazuje se, když spotřebič potřebuje čištění vnitřního prostoru pomocí programu Machine Care. Viz Čištění a údržba. |
|  | Kontrolka sušicí fáze. Zobrazuje se, když je zvolen program se sušicí fází. Bliká během fáze sušení. Viz Výběr programu. |

5. VÝBĚR PROGRAMU

5.1 MY TIME

Zvolte vhodný program na základě jeho délky.

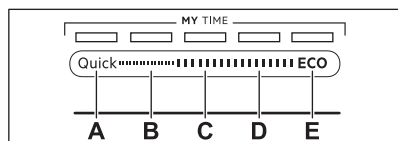

- A. **Quick** je nejkratší program (**30min**) vhodný pro mytí čerstvě a lehce zašpiněného nádobí.
- B. **1h** je program vhodný pro mytí čerstvých a lehce přišnutených nečistot.
- C. **1h 30min** je program vhodný pro mytí a sušení normálně zašpiněného nádobí.
- D. **2h 40min** je program vhodný pro mytí a sušení silně zašpiněného nádobí.
- E. **ECO** je nejdelší program, který nabízí nejušpornější spotřebu vody a energie při mytí normálně zašpiněného nádobí a příborů. ¹⁾

5.2 AUTO Sense

U tohoto programu myčka nádobí zjistí stupeň znečištění a množství nádobí. Nastaví teplotu a množství vody a také délku mytí nádobí.

5.3 EXTRAS

Volbu programu si upravte podle potřeby zapnutím funkce EXTRAS.

Funkce  ExtraPower zlepšuje výsledky mytí nádobí zvoleného programu. Tato funkce zvyšuje teplotu a délku mytí.

Funkce  GlassCare chrání křehké nádobí, zejména sklo, před poškozením. Tato funkce brání rychlým změnám teploty mytí nádobí u zvoleného programu a snižuje ji na 45 °C.

¹⁾ Jedná se o standardní program pro zkušební. Tento program se používá k vyhodnocení shody podle nařízení Komise EU o ekologickém designu 2019/2022.

5.4 Přehled programů

| Program | Náplň myčky nádobí | Stupeň zašpinění | Fáze programu | EXTRAS |
|------------|-------------------------------|--|---|---|
| Quick | Nádobí, příbory | Čerstvý | <ul style="list-style-type: none"> • Mytí nádobí při 50 °C • Střední proplachování • Konečné proplachování na 45 °C • AirDry 1) | <ul style="list-style-type: none"> • ExtraPower • GlassCare |
| 1h | Nádobí, příbory | Čerstvé, lehce zaschlé | <ul style="list-style-type: none"> • Mytí nádobí při 60 °C • Střední proplachování • Konečné proplachování na 50 °C • AirDry 1) | <ul style="list-style-type: none"> • ExtraPower • GlassCare |
| 1h 30min | Nádobí, příbory, hrnce, pánve | Normální, lehce zaschlé | <ul style="list-style-type: none"> • Mytí nádobí při 60 °C • Střední proplachování • Konečné proplachování na 55 °C • Sušení • AirDry 1) | <ul style="list-style-type: none"> • ExtraPower • GlassCare |
| 2h 40min | Nádobí, příbory, hrnce, pánve | Normálně až silně přischnuté nečistoty | <ul style="list-style-type: none"> • Předmytí • Mytí nádobí při 60 °C • Střední proplachování • Konečné proplachování na 60 °C • Sušení • AirDry 1) | <ul style="list-style-type: none"> • ExtraPower • GlassCare |
| ECO | Nádobí, příbory, hrnce, pánve | Normální, lehce zaschlé | <ul style="list-style-type: none"> • Předmytí • Mytí nádobí při 50 °C • Střední proplachování • Konečné proplachování na 55 °C • Sušení • AirDry 1) | <ul style="list-style-type: none"> • ExtraPower • GlassCare |
| AUTO Sense | Nádobí, příbory, hrnce, pánve | Vše | <ul style="list-style-type: none"> • Předmytí • Mytí nádobí při 50 - 60 °C • Střední proplachování • Konečné proplachování na 60 °C • Sušení • AirDry 1) | Nelze použít |

| Program | Náplň myčky nádobí | Stupeň zašpinění | Fáze programu | EXTRAS |
|--------------|--|------------------|---|--------------|
| Machine Care | Slouží k čištění vnitřku spotřebiče. Viz Čištění a údržba. | | <ul style="list-style-type: none"> Čištění při 70 °C Střední proplachování Konečné proplachování AirDry 1) | Nelze použít |

1) Automatické otevírání dvířek během fáze sušení. Viz Základní nastavení.

Údaje o spotřebě

| Program 1)2) | Voda (l) | Energie (kWh) | Délka (min) |
|--------------|----------|---------------|-------------|
| Quick | 8.0 | 0.525 | 30 |
| 1h | 11.8 | 0.975 | 60 |
| 1h 30min | 11.5 | 1.017 | 90 |
| 2h 40min | 11.4 | 1.155 | 160 |
| ECO | 10.5 | 0.848 | 240 |
| AUTO Sense | 11.3 | 1.154 | 170 |
| Machine Care | 10.1 | 0.608 | 60 |

1) Hodnoty se mohou měnit v závislosti na tlaku a teplotě vody, na kolísání v dodávce proudu, funkcích, množství nádobí a míře zašpinění.

2) Hodnoty pro programy jiné, než ECO, jsou pouze informativní.

Informace pro zkušebny

Chcete-li získat potřebné informace k provádění testů výkonnosti (např. podle normy EN60436), zašlete e-mail na adresu:

info.test@dishwasher-production.com

V žádosti uveďte výrobní číslo (PNC) z typového štítku.

V případě jakýchkoli dalších dotazů ohledně vaší myčky nádobí si přečtěte servisní příručku dodanou s vaším spotřebičem.

6. ZÁKLADNÍ NASTAVENÍ

Spotřebič lze nastavit změnou základních nastavení podle vašich potřeb.

Můžete také zobrazit počet dokončených cyklů a obnovit výchozí tovární nastavení.

| Číslo | Nastavení | Hodnoty | Popis ¹⁾ |
|-------|--|----------------------------------|---|
| 1 | Tvrdost vody | 1L - 10L (výchozí nastavení: 5L) | Slouží k nastavení změkčovače vody podle tvrdosti vody v místě vašeho bydliště. |
| 2 | Signalizace prázdného dávkovače leštidla | On (výchozí nastavení) Off | Slouží k zapnutí nebo vypnutí signalizace dávkování leštidla. |

| Číslo | Nastavení | Hodnoty | Popis ¹⁾ |
|-------|---------------------------|-------------------------------|---|
| 3 | Zvuk konce | On Off (výchozí nastavení) | Slouží k zapnutí či vypnutí zvukové signalizace konce programu. |
| 4 | Aut. otevírání dvířek | On (výchozí nastavení) Off | Slouží k zapnutí či vypnutí funkce AirDry. |
| 5 | Tóny tlačítek | On (výchozí nastavení) Off | Slouží k zapnutí či vypnutí zvuku stisknutých tlačítek. |
| 6 | Volba posledního programu | On Off (výchozí nastavení) | Slouží k zapnutí či vypnutí automatické volby posledního použitého programu a funkci. |

¹⁾ Podrobnější údaje naleznete v informacích v této kapitole.

Základní nastavení můžete změnit v režimu nastavení.

Když je spotřebič v režimu nastavení, čárky ECOMETER reprezentují dostupná nastavení. U každého nastavení bliká vyhrazená čárka ECOMETER.

Pořadí základních nastavení prezentovaných v tabulce je také pořadím nastavení na ECOMETER:

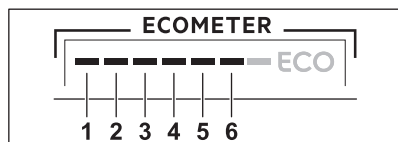

6.1 Režim nastavení

Jak procházet nabídkami v režimu nastavení

V režimu nastavení můžete procházet nabídkami pomocí volicí lišty MY TIME.

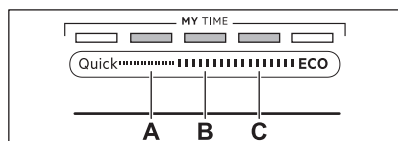

- A. Tlačítko **Předchozí**
- B. Tlačítko **OK**
- C. Tlačítko **Další**

Použijte **Předchozí** a **Další** k přepnutí mezi základními nastaveními a ke změně jejich hodnot.

Použijte **OK** k zadání zvoleného nastavení a k potvrzení změny jeho hodnoty.

Jak aktivovat režim nastavení

Do režimu nastavení můžete přejít před spuštěním programu. Do režimu nastavení nemůžete přejít, když je spuštěn program.

Do režimu nastavení přejdete současným stisknutím a podržením tlačítek Quick a

ECO na cca tři sekundy.

Kontrolky týkající se **Předchozí**, **OK** a **Další** svítí.

Jak změnit nastavení

Ujistěte se, že je spotřebič v režimu nastavení.

1. Použijte **Předchozí** nebo **Další** k navolení čárky ECOMETER vyhrazené pro požadované nastavení.
 - Čárka ECOMETER vyhrazená pro zvolené nastavení bliká.
 - Na displeji se zobrazí aktuální hodnota nastavení.
2. Stisknutím **OK** zadejte nastavení.
 - Čárka ECOMETER vyhrazená pro zvolené nastavení svítí. Ostatní čárky nesvítí.
 - Aktuální hodnota nastavení bliká.

3. Použijte **Předchozí** nebo **Další** ke změně hodnot.
4. Stisknutím **OK** potvrďte nastavení.
 - Nové nastavení je uloženo.
 - Spotřebič se vrátí na seznam základního nastavení.
5. Současně stisknete a podržte **Quick** a **ECO** po dobu cca tři sekund k opuštění režimu nastavení.

Spotřebič se vrátí k volbě programu. Uložená nastavení budou platná, dokud je opět nezměníte.

6.2 Resetovat na tovární nastavení

Obnovení továrního nastavení obnoví tovární nastavení. Tímto se neresetuje počítadlo cyklů. Ujistěte se, že je spotřebič v režimu nastavení.

Stiskněte a podržte **Předchozí** a **Další** po dobu 5 sekund.

Na displeji se zobrazí asi **_ _ _** na 5 sekund.

Spotřebič se vrátí k volbě programu.

6.3 Počítadlo cyklů

Počet dokončených mycích cyklů můžete zobrazit na počítadle cyklů.

1. Stiskněte a podržte tlačítko **Zap/Vyp**, dokud se myčka nádobí nezapne.
2. Stiskněte a podržte **Předchozí** a **Další** po dobu 5 sekund.

Tvrdost vody

| Německé stupně (°dH) | Francouzské stupně (°fH) | mmol/l | mg/l (ppm) | Clarkovy stupně | Úroveň změkčovače vody |
|----------------------|--------------------------|-----------|------------|-----------------|------------------------|
| 47 - 50 | 84 - 90 | 8.4 - 9.0 | 835 - 904 | 58 - 63 | 10 |
| 43 - 46 | 76 - 83 | 7.6 - 8.3 | 755 - 834 | 53 - 57 | 9 |
| 37 - 42 | 65 - 75 | 6.5 - 7.5 | 645 - 754 | 46 - 52 | 8 |
| 29 - 36 | 51 - 64 | 5.1 - 6.4 | 505 - 644 | 36 - 45 | 7 |
| 23 - 28 | 40 - 50 | 4.0 - 5.0 | 395 - 504 | 28 - 35 | 6 |
| 19 - 22 | 33 - 39 | 3.3 - 3.9 | 325 - 394 | 23 - 27 | 5 1) |
| 15 - 18 | 26 - 32 | 2.6 - 3.2 | 255 - 324 | 18 - 22 | 4 |
| 11 - 14 | 19 - 25 | 1.9 - 2.5 | 185 - 254 | 13 - 17 | 3 |
| 4 - 10 | 7 - 18 | 0.7 - 1.8 | 70 - 184 | 5 - 12 | 2 |

Na displeji se zobrazí **uC** a poté počet cyklů. Stisknutím libovolného tlačítka opustíte počítadlo cyklů.



Po dosažení hodnoty 65535 se počítadlo cyklů restartuje.

6.4 Změkčovač vody

Změkčovač vody odstraňuje z přiváděné vody minerály a soli, které by mohly mít škodlivé nebo nežádoucí účinky na výsledky mytí nebo na spotřebič.

Čím je obsah těchto minerálů vyšší, tím je voda tvrdší. Tvrdost vody se měří v ekvivalentních stupních tvrdosti.

Změkčovač vody by měl být nastaven podle tvrdosti vody ve vaší oblasti. Tvrdost vody ve vaší oblasti zjistíte u místní vodárenské společnosti.

Bez ohledu na použitý typ mycího prostředku nastavte správný stupeň změkčovače vody, abyste zajistili dobré výsledky mytí a udrželi ukazatel soli aktivní.



Kombinované mycí tablety obsahující sůl nejsou dostatečně účinné, aby změkčily tvrdou vodu.

| Německé stupně (°dH) | Francouzské stupně (°fH) | mmol/l | mg/l (ppm) | Clarkovy stupně | Úroveň změkčovače vody |
|----------------------|--------------------------|--------|------------|-----------------|------------------------|
| <4 | <7 | <0.7 | <70 | < 5 | 1 2) |

1) Tovární nastavení.

2) Na této úrovni nepoužívejte sůl.

Změkčovač vody prochází automatickou regenerací. 2)

6.5 Signalizace prázdného dávkovače leštidla

Leštidlo pomáhá se sušením nádobí bez šmouh a skvrn. Automaticky se uvolní během závěrečného proplachování.

Je-li komora dávkovače leštidla prázdná, kontrolka dávkovače leštidla se rozsvítí. Pokud jsou výsledky sušení uspokojivé, i když používáte pouze kombinované tablety, můžete signalizaci prázdného dávkovače leštidla vypnout. Pro nejlepší sušicí výkon však vždy používejte leštidlo.

Používáte-li standardní mycí prostředek nebo kombinované tablety bez leštidla, signalizaci prázdného dávkovače leštidla pomocí kontrolky zapněte.

6.6 Zvuk konce

Můžete zapnout zvukový signál, který zazní po dokončení programu.



Zvuková signalizace zazní také, když dojde k poruše spotřebiče. Tyto signály nelze vypnout.

6.7 AirDry

AirDry zlepšuje výsledky sušení. Během fáze sušení se dvířka spotřebiče automaticky otevrou a zůstanou pootevřená.

AirDry se automaticky zapne u všech programů.

Trvání fáze sušení a čas otevření dvířek se liší podle zvoleného programu a funkcí.

Když funkce AirDry otevře dvířka, na displeji se zobrazí zbývající čas spuštěného programu.

POZOR!

Nepokoušejte se zavřít dvířka spotřebiče po dobu dvou minut po automatickém otevření. Spotřebič by se mohl poškodit.

POZOR!

Pokud mají ke spotřebiči přístup děti, doporučuje se funkci AirDry vypnout, protože otevření dvířek může představovat nebezpečí.

2) Pro správné fungování změkčovače vody se musí pryskyřice zařízení změkčovače pravidelně regenerovat. Tento proces je automatický a je součástí normálního chodu myčky nádobí. Dochází k němu, když bylo od předchozího regeneračního procesu spotřebováno předepsané množství vody. Množství vody závisí na stupni změkčovače vody: stupeň 1–250 l, stupeň 2–100 l, stupeň 3–62 l, stupeň 4–47 l, stupeň 5–25 l, stupeň 6–17 l, stupeň 7–10 l, stupeň 8–5 l, stupeň 9–3 l, stupeň 10–3 l. Mezi konečným oplachem a koncem programu se zahájí proces regenerace. V případě vysokého nastavení změkčovače vody také může nastat uprostřed programu, před oplachem (dvakrát během programu). Iniclace regenerace nemá žádný vliv na délku programu, pokud k ní nedojde uprostřed programu nebo na konci programu s krátkou sušicí fází. V takových případech regenerace prodlouží celkovou délku programu o 5 minut. Následně může začít vyplachování změkčovače vody, které trvá pět minut, ve stejném cyklu nebo na začátku dalšího programu. Tato aktivita zvyšuje u programu celkovou spotřebu vody o další 4 l a celkovou spotřebu energie o další 2 Wh. Vyplachování změkčovače končí úplným vypuštěním. Každý provedený výplach změkčovače (lze i více než jednou ve stejném cyklu) může prodloužit délku programu o dalších pět minut, když nastane kdykoliv na začátku nebo uprostřed programu. Všechny hodnoty spotřeby uvedené v této části jsou stanoveny v souladu s aktuálně platnými normami v laboratorních podmínkách s tvrdostí vody 2,5 mmol/l (změkčovač vody: úroveň 3) v souladu s: nařízením Komise (EU) 2019/2022. Tyto hodnoty mohou změnit tlak a teplota vody stejně jako výkyvy v síťovém napájení.



Když funkce AirDry otevře dvířka, signalizace Beam-on-Floor nemusí být plně vidět. Ke zjištění, zda se program dokončil, se podívejte na ovládací panel.

6.8 Tóny tlačítek

Tlačítka na ovládacím panelu vydávají zvuk cvaknutí, když je stisknete. Tento zvuk můžete vypnout.

6.9 Volba posledního programu

Můžete nastavit automatickou volbu posledního použitého programu a funkci.

Poslední program, který byl dokončen před vypnutím spotřebiče, je uložen. Poté se nastaví automaticky po zapnutí spotřebiče.

Když je volba posledního programu vypnutá, výchozím programem je ECO.

7. PŘED PRVNÍM POUŽITÍM

1. **Upravte stupeň změkčovače vody v závislosti na tvrdosti vody.**
2. Naplňte zásobník na sůl.
3. Naplňte dávkovač leštidla.
4. Otevřete vodovodní kohoutek.
5. Spusťte program Quick k odstranění jakýchkoliv zbytků z výroby. Nepoužívejte mycí prostředek a nevkládejte nádobí do košů.

Po spuštění programu spotřebič regeneruje pryskyřice ve změkčovači vody po dobu až pěti minut. Mycí fáze se spustí až po dokončení této procedury. Tato procedura se pravidelně opakuje.

7.1 Zásobník na sůl

POZOR!

Do myček nádobí používejte pouze regenerační sůl. Nepoužívejte kuchyňskou sůl.

Sůl se používá k regeneraci pryskyřice ve změkčovači vody a k zajištění dobrých mycích výsledků při každodenním používání.

Jak doplnit zásobník na sůl

1. Otočte víčkem zásobníku na sůl proti směru hodinových ručiček a vyjměte jej.
2. Do zásobníku na sůl nalijte 1 litr vody (pouze při prvním použití).
3. Naplňte zásobník na sůl 1 kg soli (až se naplní).

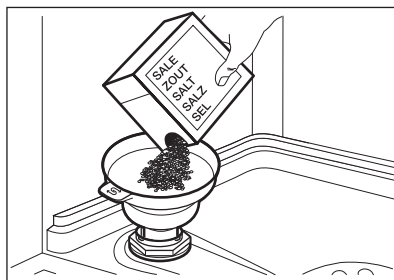

4. Opatrně zatřeste trychtýřem, aby se dovnitř dostala poslední zrnka.
5. Odstraňte sůl okolo otvoru zásobníku na sůl.

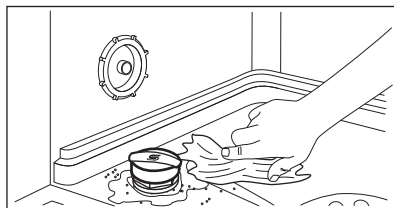

6. Zásobník na sůl zavřete otočením víčka po směru hodinových ručiček.

POZOR!

Při plnění může ze zásobníku na sůl unikat voda nebo sůl. Abyste zabránili korozi, naplňte zásobník na sůl a poté ihned spusťte kompletní mycí cyklus s mycím prostředkem.

7.2 Jak doplnit dávkovač leštidla

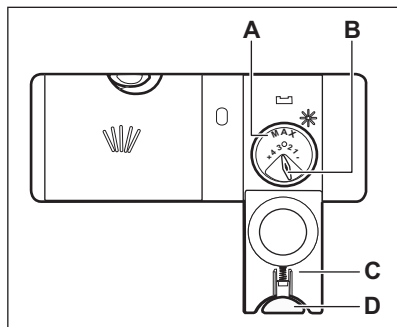

⚠ POZOR!

Příhrádka (A) je pouze pro leštidlo. Neplňte ji mycím prostředkem.

⚠ POZOR!

Používejte pouze leštidlo určené výhradně pro myčky nádobí.

1. Stiskněte uvolňovací tlačítko (D) a otevřete víčko (C).
2. Nalijte leštidlo do dávkovače (A), dokud kapalina nedosáhne úrovně „max“.
3. Rozlité leštidlo setřete savým hadříkem, aby se netvořilo nadměrné množství pěny.
4. Zavřete víčko. Ujistěte se, že se uvolňovací tlačítko zajistí na svém místě.

i

Voličem můžete nastavit dávkované množství (B) mezi polohou 1 (nejmenší množství) a polohou 4 nebo 6 (největší množství).

8. DENNÍ POUŽÍVÁNÍ

1. Otevřete vodovodní kohoutek.
2. Stiskněte a podržte ①, dokud se nezapne spotřebič.
3. Naplňte zásobník na sůl, pokud je prázdný.
4. Naplňte dávkovač leštidla, pokud je prázdný.
5. Naplňte koše.
6. Přidejte prací prostředek.
7. Zvolte a spusťte program.
8. Po dokončení programu zavřete vodovodní kohoutek.

8.1 Použití mycího prostředku

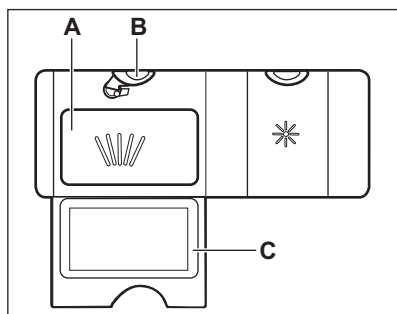

1. Stisknutím uvolňovacího tlačítka (B) otevřete víčko (C).
2. Mycí prostředek ve formě prášku nebo tablet vložte do příhrádky (A).
3. Pokud program zahrnuje fázi předmytí, přidejte trochu mycího prostředku na vnitřní část dvířek spotřebiče.
4. Zavřete víčko. Ujistěte se, že se uvolňovací tlačítko zajistí na svém místě.

i

Informace o dávkování mycího prostředku naleznete v pokynech výrobce na balení výrobku. Obvykle je adekvátním množstvím 20–25 ml gelového mycího prostředku pro mytí normálně zašpiněného nádobí.

i

Do příhrádky (A) nelijte více než 30 ml gelového mycího prostředku.

8.2 Jako zvolit a spustit program pomocí voliče lišty MY TIME

1. Posuňte prstem přes volič lišty MY TIME pro volbu vhodného programu.

- Kontrolka daného zvoleného programu se rozsvítí.
 - ECOMETER značí stupeň spotřeby energie a vody.
 - Na displeji se zobrazí délka programu.
2. Zapněte použitelné funkce EXTRAS, jsou-li zapotřebí.
 3. Program spustíte zavřením dvířek spotřebiče.

8.3 Jak provést aktivaci EXTRAS

Funkce je nutné vždy navolit před spuštěním programu. Během spuštěného programu již není možné funkce zapnout či vypnout. Ne všechny funkce jsou vzájemně kompatibilní.

1. Zvolte program pomocí volicí lišty MY TIME.
2. Stiskněte tlačítko vyhrazené funkci, kterou chcete zapnout.
 - Kontrolka daného tlačítka se rozsvítí.
 - ECOMETER a délka programu jsou aktualizovány.



Zapnuté funkce často zvyšují spotřebu vody, energie a také délku trvání programu.

8.4 Jak spustit program AUTO Sense

1. Stiskněte tlačítko **AUTO** Sense.
 - Kontrolka daného tlačítka se rozsvítí.
 - Na displeji se zobrazí maximální možná délka programu.
2. Program spustíte zavřením dvířek spotřebiče.

Spotřebič detekuje typ náplně a upraví vhodný mycí program. Během programu snímače několikrát zapracují a počáteční délka programu se může zkrátit.

8.5 Odložení spuštění programu

1. Zvolte program.
2. Opakovaně stiskněte , dokud se na displeji nezobrazí čas odloženého startu, který chcete nastavit (1 – 24 hodin).

Kontrolka daného tlačítka se rozsvítí.

3. Odpočet spustíte zavřením dvířek spotřebiče.

Během odpočtu nelze měnit dobu odkladu a volbu programu.

Po dokončení odpočtu se spustí program.

8.6 Jak zrušit odložený start během jeho odpočítávání

Stiskněte a podržte  po dobu asi tři sekund.

Spotřebič se vrátí k volbě programu.



Když zrušíte odložený start, musíte opět nastavit program.

8.7 Jak zrušit probíhající program

Stiskněte a podržte  po dobu asi tři sekund.

Spotřebič se vrátí k volbě programu.



Před spuštěním nového programu zkontrolujte, zda je v dávkovači mycí prostředek.

8.8 Otevření dvířek během provozu spotřebiče

Pokud otevřete dvířka během probíhajícího programu, spotřebič přeruší svůj chod. Může to mít vliv na spotřebu energie a délku programu. Když dvířka opět zavřete, bude spotřebič pokračovat od okamžiku přerušení.

Pokud dvířka otevřete během sušicí fáze na déle než 30 sekund, probíhající program se ukončí. Jsou-li dvířka otevřena prostřednictvím funkce AirDry, pak k tomuto nedojde.

8.9 Funkce Auto Off

Tato funkce šetří energii vypnutím spotřebiče, když nepracuje.

Tato funkce se automaticky spustí:

- Po dokončení programu.
- Po pěti minutách, kdy nebyl spuštěn žádný program.

8.10 Konec programu

Po dokončení programu se na displeji zobrazí 0:00.

Funkce Auto Off spotřebič automaticky vypne.

Žádná tlačítka kromě tlačítka Zap/Vyp nejsou aktivní.

9. TIPY A RADY

9.1 Obecné informace

Následující rady zajistí optimální výsledky mytí a sušení při každodenním používání a pomohou chránit životní prostředí.

- Mytí nádobí v myčce nádobí dle pokynů v návodu k použití obvykle spotřebuje méně vody a energie než ruční mytí nádobí.
- Naplňte myčku nádobí po maximální kapacitu, abyste šetřili vodou a energií. Pro nejlepší výsledky mytí rozmístěte nádobí v koších dle pokynů v návodu k použití a koše nepřepĺňujte.
- Nádobí neoplachujte ručně. Zvyšuje to spotřebu vody a energie. V případě potřeby nastavte program s fází předmytí.
- Odstraňte větší zbytky jídla z nádobí a vyprázdněte hrnky a sklenice, než je vložíte dovnitř spotřebiče.
- Namočte a lehce očistěte varné nádoby s pevnými zbytky připečených jídel, než je umyjete ve spotřebiči.
- Ujistěte se, že se kusy nádobí v koších nedotýkají nebo nepřekrývají. Pouze tak se voda zcela dostane k nádobí a umyje ho.
- Můžete používat odděleně mycí prostředek, leštidlo a sůl nebo můžete používat kombinované tablety (např. „Vše v 1“). Řiďte se pokyny na obalu.
- Nastavte program pro daný druh náplně a stupeň zašpinění. Program ECO nabízí nejúspornější spotřebu vody a energie.
- Prevence usazování vodního kamene uvnitř spotřebiče:
 - Dopĺňte zásobník na sůl, kdykoliv je to zapotřebí.
 - Používejte doporučené množství mycího prostředku a leštidla.
 - Ujistěte se, zda aktuální stupeň změkčovače vody odpovídá tvrdosti vaší vody.
 - Řiďte se pokyny v části „Čištění a údržba“.

9.2 Použití soli, leštidla a mycího prostředku

- Používejte pouze sůl, leštidlo a mycí prostředek určený pro myčky nádobí. Jiné výrobky by mohly spotřebič poškodit.
- V oblastech s tvrdou nebo velmi tvrdou vodou doporučujeme k dosažení nejlepších výsledků mytí a sušení používat samostatný mycí prostředek (prášek, gel, tablety bez doplňujících číidel), leštidlo a sůl odděleně.
- Mycí tablety se u krátkých programů zcela nerozpustí. Abyste zabránili usazování zbytků mycího prostředku na nádobí, doporučujeme používat tablety s dlouhými programy.
- Vždy používejte správné množství mycího prostředku. Nedostatečné množství mycího prostředku může způsobit špatné výsledky mytí a usazování povlaku či vodních skvrn na nádobí z důvodu tvrdé vody. Použití přílišného množství mycího prostředku s měkkou nebo změkčenou vodou zanechává zbytky mycího prostředku na nádobí. Upravte množství mycího prostředku na základě tvrdosti vody. Řiďte se pokyny na balení mycího prostředku.
- Vždy používejte správné množství leštidla. Nedostatečné dávkování leštidla zhoršuje výsledky sušení. Použití přílišného množství leštidla vede k modravému potahu na nádobí.
- Ujistěte se, zda je správný stupeň změkčovače vody. Pokud je stupeň příliš vysoký, zvýšené množství soli ve vodě může vést k reznutí příborů.

9.3 Co dělat, pokud chcete přestat používat mycí tablety

Než začnete odděleně používat mycí prostředek, sůl a leštidlo, proveďte následující kroky:

1. Nastavte nejvyšší stupeň změkčovače vody.
2. Ujistěte se, že je zásobník na sůl a dávkovač leštidla plný.
3. Spusťte program Quick. Nepřidávejte mycí prostředek a nevkládejte nádobí do košů.
4. Po dokončení programu nastavte změkčovač vody na stupeň tvrdosti vody v místě vašeho bydliště.
5. Seřadte dávkování leštidla.

9.4 Před spuštěním programu

Před spuštěním zvoleného programu se ujistěte, že:

- filtry jsou čisté a správně nainstalované,
- víčko zásobníku na sůl je utažené,
- ostříkovací ramena nejsou ucpaná,
- je doplněno dostatečné množství soli a leštidla (pokud nepoužíváte kombinované mycí tablety),
- rozmístění nádobí v koších je správné,
- program je vhodný pro daný druh náplně a stupeň zašpinění,
- je použito správné množství mycího prostředku.

9.5 Naplnění košů

- Vždy využijte celý prostor košů.
- Spotřebič používejte pouze k mytí nádobí, které lze bezpečně mýt v myčce.

- V myčce na nádobí nemyjte následující materiály: dřevo, rohovina, mědi, měď, hliník, choulostivý porcelán se vzory a nerezová ocel. Mohlo by dojít k popraskání, pokroucení, změně barvy, zápachu nebo korozi.
- Nemyjte ve spotřebiči předměty, které sají vodu (houby, hadry).
- Duté nádobí (šálky, sklenice či pánve) pokládejte dnem vzhůru.
- Přesvědčte se, že se sklenice vzájemně nedotýkají.
- Lehké nebo plastové kusy vložte do horního koše. Dbejte na to, aby se jednotlivé kusy nádobí nehýbaly.
- Malé předměty a příbory vložte do zásuvky na příbory.
- Před spuštěním programu zkontrolujte, zda se ostříkovací ramena mohou volně pohybovat.

9.6 Vyprazdňování košů

1. Nádobí před vyjmutím z myčky nechte vychladnout. Horké nádobí se snadněji poškodí.
2. Nejprve vyprázdněte dolní koš a teprve poté horní.



Po dokončení programu může na vnitřních plochách spotřebiče stále zůstat voda.

10. ČIŠTĚNÍ A ÚDRŽBA

VAROVÁNÍ!

Před každou údržbou kromě spuštění programu Machine Care spotřebič vždy vypněte a vytáhněte síťovou zástrčku ze zásuvky.



Zanesené filtry a ucpaná ostříkovací ramena negativně ovlivňují výsledky mytí. Pravidelně tyto prvky kontrolujte a v případě potřeby je vyčistěte.

10.1 Machine Care

Machine Care je program vyhrazený pro mytí vnitřku spotřebiče s optimálními výsledky. Odstraňuje vodní kámen a usazenou mastnotu.



Když spotřebič detekuje potřebu čištění, rozsvítí se kontrolka . K vyčištění vnitřku spotřebiče spusťte program Machine Care.



Jak spustit program Machine Care

Před spuštěním programu vyčistěte filtry a ostříkovací ramena.

1. Použijte prostředek na odstraňování vodního kamene nebo čisticí prostředek

navržený speciálně pro myčky nádobí. Řiďte se pokyny na obalu. Do košů nevkládejte žádné nádoby.

2. Současně stiskněte a podržte  a  po dobu cca tři sekund.

Kontrolka  a  bliká. Na displeji se zobrazí délka trvání programu.

3. Program spustíte zavřením dvířek spotřebiče.

Po dokončení programu zhasne kontrolka .

10.2 Čištění vnitřního prostoru

- Vnitřek spotřebiče čistěte měkkým vlhkým hadříkem.
- Nepoužívejte abrazivní prostředky, ostré nástroje, silné chemikálie, drátěnky nebo rozpouštědla.
- Dvířka, včetně pryžového těsnění, očistěte jednou týdně.
- Pro zajištění optimálního výkonu spotřebiče použijte alespoň jednou za dva měsíce speciální čistící prostředek pro myčky nádobí. Pečlivě dodržujte pokyny na balení výrobku.
- Pro optimální výsledky čištění spusťte program Machine Care.

10.3 Odstraňování cizích předmětů

Po každém použití myčky nádobí zkontrolujte filtry a jímku. Cizí předměty (např. kusy skla, plasty, kosti nebo párátko apod.) snižují mycí výkon a mohou způsobit poškození vypouštěcího čerpadla.

POZOR!

Pokud nemůžete cizí předměty odstranit, obraťte se na autorizované servisní středisko.

1. Demontujte systém filtrů dle pokynů v této části.
2. Jakékoliv cizí předměty ručně odstraňte.
3. Namontujte filtry zpět dle pokynů v této části.

10.4 Čištění vnějších ploch

- Vyčistěte spotřebič vlhkým měkkým hadrem.
- Používejte pouze neutrální mycí prostředky.

- Nepoužívejte prostředky s drsnými částicemi, drátěnky nebo rozpouštědla.

10.5 Čištění filtrů

Systém filtru se skládá ze 3 částí.

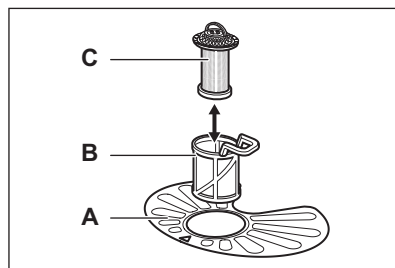

1. Otočte filtr (B) proti směru hodinových ručiček a vyndejte jej.

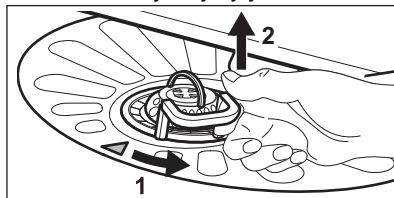

2. Vyměňte filtr (C) z filtru (B).
3. Vyměňte plochý filtr (A).
4. Umyjte filtry.

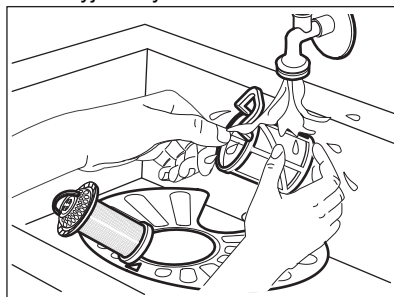

5. Ujistěte se, že se v jímce nebo na jejím okraji nenachází žádné zbytky jídla nebo nečistoty.
6. Vložte zpět plochý filtr (A). Ujistěte se, že je správně umístěn pod 2 vodícími prvky.

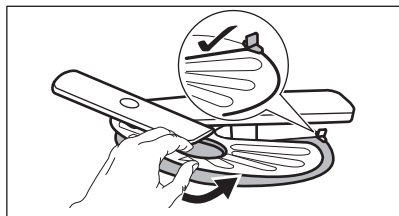

7. Namontujte zpět filtry (B) a (C).
8. Vložte zpět filtr (B) do plochého filtru (A). Otáčejte jím po směru hodinových ručiček, dokud nezapadne.

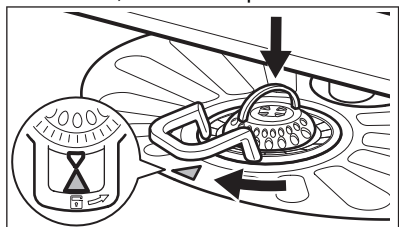

⚠ POZOR!

Nesprávné umístění filtrů může mít za následek špatné výsledky mytí a poškození spotřebiče.

10.6 Čištění dolního ostříkovacího ramene

1. Dolní ostříkovací rameno vyjmete jeho vytažením směrem nahoru.

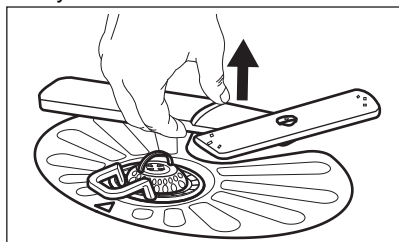

2. Ostříkovací rameno omyjte pod tekoucí vodou. Pomocí tenkého špičatého nástroje, např. párátko, odstraňte nečistoty z otvorů. Otvory propláchněte, aby se zevnitř vymyly částice nečistot.
3. Dolní ostříkovací rameno nainstalujete zpět zatlačením ramene směrem dolů.

10.7 Čištění horního ostříkovacího ramene

Horní ostříkovací rameno nevyjímáte. Jestliže jsou otvory v ostříkovacím ramenu zanesené, odstraňte ulpívající částice tenkým špičatým předmětem, například párátkem.

10.8 Čištění stropního ostříkovacího ramene

Stropní ostříkovací rameno je umístěno na stropu spotřebiče. Ostříkovací rameno (C) je instalováno v přívodní trubce (A) pomocí úchytného prvku (B).

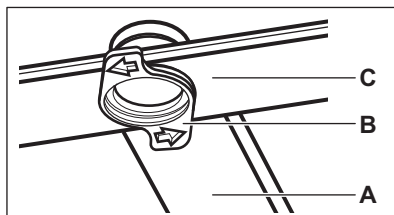

1. Uvolněte zarážky po stranách kluzných kolejnic zásuvky na příbory a zásuvku vytáhněte.

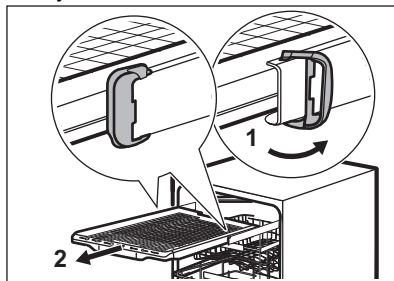

2. Abyste se k ostříkovacímu ramenu snadněji dostali, přesuňte horní koš do nejnižší pozice.
3. Ostříkovací rameno (C) z přívodní trubky (A) odpojte otočením úchytného prvku (B) proti směru hodinových ručiček a vytažením ramene směrem dolů.
4. Ostříkovací rameno omyjte pod tekoucí vodou. Pomocí tenkého špičatého nástroje, např. párátko, odstraňte nečistoty z otvorů. Otvory propláchněte, aby se zevnitř vymyly částice nečistot.
5. Ostříkovací rameno (C) nainstalujete zpět tak, že úchytný prvek (B) vsunete do ostříkovacího ramene a upevníte ho

v přívodní trubce (A) otočením ve směru hodinových ručiček. Úchytný prvek musí zaklapnout na místo.

6. Nasadte zásuvku na přístroje do kluzných kolejniček a zajistěte zarážky.

11. ODSTRAŇOVÁNÍ ZÁVAD

VAROVÁNÍ!

Nesprávná oprava spotřebiče může představovat riziko pro bezpečnost uživatele. Jakékoliv opravy musí provést kvalifikovaný personál.

Většinu problémů, které se objeví, lze vyřešit bez nutnosti kontaktovat autorizované servisní středisko.

Informace o možných potížích naleznete v níže uvedené tabulce.

U některých problémů se na displeji zobrazí výstražný kód.

| Problém a výstražný kód | Možná příčina a řešení |
|--|--|
| Spotřebič nelze zapnout. | <ul style="list-style-type: none">• Ujistěte se, že je síťová zástrčka připojená do síťové zásuvky.• Ujistěte se, že žádná pojistka v pojistkové skříňce není poškozená. |
| Nespouští se program. | <ul style="list-style-type: none">• Přesvědčte se, že jsou dvířka spotřebiče zavřená.• Pokud je nastaven odložený start, zrušte nastavení nebo vyčkejte do konce odpočítávání.• Spotřebič zregeneruje pryskyřici uvnitř změkčovače vody. Délka trvání této činnosti je přibližně 5 minut. |
| Spotřebič se neplní vodou. Na displeji se zobrazí i10 nebo i11 . | <ul style="list-style-type: none">• Ujistěte se, že je vodovodní kohoutek otevřený.• Ujistěte se, že tlak vody není příliš nízký. Ohledně těchto informací se obraťte na místní vodárenskou společnost.• Ujistěte se, že vodovodní kohoutek není zanesený.• Ujistěte se, že není zanesený filtr v přívodní hadici.• Ujistěte se, že přívodní hadice není zauzlená či zohýbaná. |
| Spotřebič nevypouští vodu. Na displeji se zobrazí i20 . | <ul style="list-style-type: none">• Ujistěte se, že není zanesený sifon dřezu.• Ujistěte se, že není zanesený systém vnitřních filtrů.• Ujistěte se, že vypouštěcí hadice není zauzlená či zohýbaná. |
| Je aktivován bezpečnostní systém proti vyplavení. Na displeji se zobrazí i30 . | <ul style="list-style-type: none">• Zavřete vodovodní kohoutek.• Ujistěte se, že je spotřebič nainstalován správně.• Ujistěte se, že jsou koše naplněny dle pokynů v návodu k použití. |
| Porucha snímače vodní hladiny. Na displeji se zobrazí i41 – i44 . | <ul style="list-style-type: none">• Přesvědčte se, že jsou filtry čisté.• Spotřebič vypněte a opět zapněte. |
| Porucha mycího čerpadla nebo vypouštěcího čerpadla. Na displeji se zobrazí i51 – i59 nebo i5A – i5F . | <ul style="list-style-type: none">• Spotřebič vypněte a opět zapněte. |

| Problém a výstražný kód | Možná příčina a řešení |
|---|---|
| Teplota vody uvnitř spotřebiče je příliš vysoká nebo došlo k poruše snímače teploty. Na displeji se zobrazí i61 nebo i69 . | <ul style="list-style-type: none"> • Teplota vody na přívodu nesmí překročit 60 °C. • Spotřebič vypněte a opět zapněte. |
| Technická porucha spotřebiče. Na displeji se zobrazí iC0 nebo iC3 . | <ul style="list-style-type: none"> • Spotřebič vypněte a opět zapněte. |
| Hladina vody uvnitř spotřebiče je příliš vysoká. Na displeji se zobrazí iF1 . | <ul style="list-style-type: none"> • Spotřebič vypněte a opět zapněte. • Přesvědčte se, že jsou filtry čisté. • Ujistěte se, že je vypouštěcí hadice nainstalována ve správné výšce nad podlahou. Viz pokyny k instalaci. |
| Spotřebič se během chodu několi-krát zastaví a spustí. | <ul style="list-style-type: none"> • To je normální. Zajišťuj se tím optimální výsledky čištění a úspora energie. |
| Program probíhá příliš dlouho. | <ul style="list-style-type: none"> • Pokud je nastavena funkce odloženého startu, zrušte nastavení odkladu nebo vyčkejte do konce odpočítávání. • Zapnutí funkcí prodlouží délku programu. |
| Zobrazená délka trvání programu se liší od délky trvání v tabulce s hodnotami spotřeby. | <ul style="list-style-type: none"> • Délku programu může ovlivnit tlak a teplota vody, kolísání v dodávce proudu, funkce, množství nádobí a míra zašpinění. |
| Na displeji se zvýší zbývajcí čas a přeskočí téměř na konec trvání programu. | <ul style="list-style-type: none"> • Nejde o závadu. Spotřebič pracuje správně. |
| Malý únik z dvířek spotřebiče. | <ul style="list-style-type: none"> • Spotřebič není vyrovnaný. Povolte či utáhněte seřiditelné nožičky (je-li to možné). • Dvířka spotřebiče nejsou vystředěná vzhledem k vaně spotřebiče. Seřiďte zadní nožičku (je-li to možné). |
| Dvířka spotřebiče se obtížně zavírají. | <ul style="list-style-type: none"> • Spotřebič není vyrovnaný. Povolte či utáhněte seřiditelné nožičky (je-li to možné). • Části nádobí přečnivají z košů. |
| Dvířka spotřebiče se otevírají během mycího programu. | <ul style="list-style-type: none"> • Funkce AirDry je zapnutá. Funkci můžete vypnout. Viz kapitola Základní nastavení. |
| Z vnitřku spotřebiče vychází rachocení či klepání. | <ul style="list-style-type: none"> • Nádobí není správně rozmístěno v koších. Viz brožurku o plnění košů. • Ujistěte se, že se mohou ostříkovací ramena volně otáčet. |
| Spotřebič vyhodí pojistky. | <ul style="list-style-type: none"> • Nedostatečná intenzita elektrického proudu k současnému napájení všech používaných spotřebičů. Zkontrolujte hodnoty intenzity elektrického proudu u zásuvky a pojistek nebo vypněte jeden z používaných spotřebičů. • Vnitřní elektrická závada na spotřebiči. Obrat'te se na autorizované servisní středisko. |

Po kontrole spotřebiče jej vypněte a znovu zapněte. Pokud se problém objeví znovu, obraťte se na autorizované servisní středisko.

VAROVÁNÍ!

Nedoporučujeme spotřebič používat, dokud není problém zcela opraven. Vypojte spotřebič ze zásuvky a nezapojujte jej zpět, dokud si nejste jistí, že funguje správně.

11.1 Výsledky mytí a sušení nejsou uspokojivé

| Problém | Možná příčina a řešení |
|--|--|
| Špatné výsledky mytí. | <ul style="list-style-type: none">• Viz Denní používání, Tipy a rady a leták o plnění košů.• Používejte intenzivnější mycí program.• Zapněte funkci ExtraPower ke zlepšení výsledků mytí zvoleného programu.• Vyčistěte trysky ostříkovacích ramen a filtry. Viz Čištění a údržba. |
| Špatné výsledky sušení. | <ul style="list-style-type: none">• Nádobí bylo uvnitř zavřeného spotřebiče ponecháno příliš dlouho. Zapněte funkci AirDry k nastavení automatického otevírání dvířek a ke zlepšení výsledků sušení.• Došlo leštidlo nebo je jeho dávkování nedostatečné. Naplňte dávkovač leštidla nebo nastavte jeho dávku na vyšší stupeň.• Příčinou může být kvalita leštidla.• Vždy používejte leštidlo, i u kombinovaných mycích tablet.• Plastové předměty mohou vyžadovat osušení utěrkou.• Program neobsahuje sušící fázi. Viz tabulka programů. |
| Na nádobí a skle jsou bílé šmouhy nebo modravý potah. | <ul style="list-style-type: none">• Uvolňujte se příliš velké množství leštidla. Nastavte dávku na nižší stupeň.• Nadměrné množství mycího prostředku. |
| Na nádobí a skle jsou skvrny a zaschlé vodní kapky. | <ul style="list-style-type: none">• Uvolňujte se nedostatečné množství leštidla. Nastavte dávku na vyšší stupeň.• Příčinou může být kvalita leštidla. |
| Vnitřek spotřebiče je vlhký. | <ul style="list-style-type: none">• Nejedná se o závadu spotřebiče. Vlhkost kondenzuje na stěnách spotřebiče. |
| Během mytí dochází k nezvyklému pění. | <ul style="list-style-type: none">• Používejte pouze mycí prostředky určené pro myčky nádobí.• Použijte mycí prostředek od jiného výrobce.• Nádobí nepřemývejte pod tekoucí vodou. |
| Na přiborech jsou stopy rzi. | <ul style="list-style-type: none">• Ve vodě používané k mytí je příliš mnoho soli. Viz nastavení změkčovače vody.• Přístroje ze stříbra a nerezové oceli byly vloženy dohromady. Neumíst'ujte stříbrné a nerezové přístroje blízko sebe. |
| Po dokončení programu jsou v dávkovači zbytky mycího prostředku. | <ul style="list-style-type: none">• Mycí tableta se vzpříčila v dávkovači a voda ji zcela nerozpustila.• Voda nemůže vymýt mycí prostředek z dávkovače. Ujistěte se, že ostříkovací ramena nejsou zablokována či ucpaná.• Ujistěte se, že nádobí v koších nebrání víčku dávkovače mycího prostředku v otevření. |
| Zápach uvnitř spotřebiče. | <ul style="list-style-type: none">• Viz kapitolu Čištění a údržba.• Spusťte program Machine Care s odstraňovačem vodního kamene nebo čistícím prostředkem pro myčky nádobí. |

| Problém | Možná příčina a řešení |
|--|--|
| Usazeniny vodního kamene na nádobí, ve vaně nebo na vnitřní straně dvířek. | <ul style="list-style-type: none"> • Úroveň soli je nízká, zkontrolujte kontrolku doplnění soli. • Víčko zásobníku na sůl je uvolněné. • Vaše voda z vodovodu je tvrdá. Viz nastavení změkčovače vody. • Dokonce i při použití kombinovaných mycích tablet použijte sůl a nastavte regeneraci změkčovače vody. Viz nastavení změkčovače vody. • Spusťte program Machine Care s prostředkem na odstraňování vodního kamene pro myčky nádobí. • Pokud usazeniny vodního kamene přetrvávají, vyčistěte spotřebič vhodným čistícím prostředkem. • Použijte jiný mycí prostředek. • Obratě se na výrobce mycího prostředku. |
| Matné, zbarvené či našťipnuté nádobí. | <ul style="list-style-type: none"> • Ujistěte se, že do spotřebiče vkládáte pouze nádobí, které lze bezpečně mýt v myčce nádobí. • Koš plňte a vyprazdňujte opatrně. Viz leták o plnění košů. • Křehké kusy nádobí vložte do horního koše. • Zapněte funkci GlassCare k zajištění zvláštní péče o sklo a křehké nádobí. |

Další možné příčiny viz Před prvním použitím, Denní používání nebo Tipy a rady.

12. TECHNICKÉ ÚDAJE

| | | |
|---|--|-----------------------|
| Rozměry | Šířka / výška / hloubka (mm) | 596 / 818 - 898 / 550 |
| Připojení k elektrické síti ¹⁾ | Napětí (V) | 220 - 240 |
| | Frekvence (Hz) | 50 |
| Tlak přívodu vody | Min. / max. MPa (bar) | 0.05 (0.5) / 1 (10) |
| Přívod vody | Studená nebo horká voda (°C) ²⁾ | min. 5 - max. 60 |
| Kapacita | Jídelní soupravy | 14 |

¹⁾ Pro ostatní hodnoty viz typový štítek.

²⁾ Pokud odebíráte horkou vodu z alternativních zdrojů energie (např. solární panely), použijte tuto horkou vodu ke snížení spotřeby energie.

12.1 Odkaz na databázi EU EPREL

QR kód na energetickém štítku dodaném se spotřebičem nabízí internetový odkaz na registraci tohoto spotřebiče v databázi EU EPREL. Uchovejte si energetický štítek pro referenční potřeby s návodem k použití a všemi ostatními dokumenty dodanými s tímto spotřebičem.

Informace týkající se výkonu produktu lze rovněž nalézt v databázi EU EPREL prostřednictvím odkazu <https://eprel.ec.europa.eu> a pomocí názvu modelu a výrobního čísla, které lze najít na typovém štítku spotřebiče. Viz kapitolu „Popis výrobku“.

13. POZNÁMKY K OCHRANĚ ŽIVOTNÍHO PROSTŘEDÍ

Recyklujte materiály označené symbolem . Obaly vyhodte do příslušných odpadních kontejnerů k recyklaci. Pomáhejte chránit životní prostředí a lidské zdraví a recyklovat elektrické a elektronické spotřebiče určené k

likvidaci. Spotřebiče označené příslušným symbolem  nelikvidujte spolu s domovním odpadem. Spotřebič odevzdejte v místním sběrném dvoře nebo kontaktujte místní úřad.



aeg.com

156803897-A-412024



CE