



LFR73944QC

CS Návod k použití | **Pračka**

2

SK Návod na používanie | **Práčka**

59



Vítá vás AEG! Děkujeme vám, že jste si vybrali náš spotřebič.



Usilujeme o trvalou udržitelnost a proto omezujeme papírové materiály a poskytujeme celé uživatelské příručky online. Kompletní uživatelskou příručku naleznete na adrese aeg.com/manuals



Rady ohledně používání, brožury, pokyny pro odstraňování závad a informace o servisu a opravách získáte na adrese aeg.com/support



Nákup příslušenství, spotřebního materiálu a originálních náhradních dílů pro váš spotřebič na aeg.com/shop

Změny vyhrazeny.

OBSAH

1. BEZPEČNOSTNÍ INFORMACE.....	2
2. BEZPEČNOSTNÍ POKYNY.....	4
3. POPIS VÝROBKU.....	6
4. TECHNICKÉ INFORMACE.....	8
5. INSTALACE.....	8
6. OVLÁDACÍ PANEL.....	13
7. VOLIČ A TLAČÍTKA.....	16
8. NASTAVENÍ.....	19
9. PŘED PRVNÍM POUŽITÍM.....	20
10. TECHNOLOGIE AUTODOSE (AUTOMATICKÉ DÁVKOVÁNÍ).....	21
11. PROGRAMY.....	28
12.  WI-FI – NASTAVENÍ PŘIPOJENÍ.....	34
13. DENNÍ POUŽÍVÁNÍ.....	36
14. ČIŠTĚNÍ A ÚDRŽBA.....	40
15. ODSTRAŇOVÁNÍ ZÁVAD.....	48
16. ÚDAJE O SPOTŘEBĚ.....	52
17. PRŮVODCE RYCHLÝM SPUŠTĚNÍM.....	54
18. POZNÁMKY K OCHRANĚ ŽIVOTNÍHO PROSTŘEDÍ.....	58

1. BEZPEČNOSTNÍ INFORMACE



Tento návod si pečlivě přečtete ještě před instalací spotřebiče a jeho prvním použitím.

Výrobce nenese odpovědnost za žádný úraz ani škodu v důsledku nesprávné instalace nebo použití. Návod k použití vždy uchovávejte na bezpečném a přístupném místě pro jeho budoucí použití.

1.1 Bezpečnost dětí a postižených osob

- Tento spotřebič smí používat děti starší osmi let nebo osoby se sníženými fyzickými, smyslovými nebo duševními schopnostmi nebo osoby bez patřičných zkušeností a znalostí, pouze pokud tak činí pod dozorem nebo obdrželi instrukce týkající se bezpečného provozu spotřebiče, a pokud rozumí rizikům spojeným s provozem spotřebiče.
- Děti ve věku od tří do osmi let a osoby s rozsáhlým a komplexním postižením bez stálého dozoru držte z dosahu spotřebiče.
- Děti mladší tří let bez stálého dozoru držte z dosahu spotřebiče.
- Nenechte děti hrát si se spotřebičem.
- Všechny obaly uschovejte mimo dosah dětí a řádně je zlikvidujte.
- Prací prostředky uschovejte mimo dosah dětí.
- Jsou-li dvířka spotřebiče otevřená, nedovolte dětem a domácím zvířatům, aby se k němu přibližovaly.
- Je-li spotřebič vybaven dětskou bezpečnostní pojistkou, doporučuje se ji aktivovat.
- Čištění a uživatelskou údržbu spotřebiče by neměly provádět děti bez dozoru.

1.2 Všeobecné bezpečnostní informace

- Tento spotřebič je určen pouze pro praní domácího prádla určeného k praní v pračce.
- Tento spotřebič je určen k použití v běžném domácím použití.
- Tento spotřebič lze používat v kancelářích, hotelových pokojích, motelech, agropenzionech a v podobných ubytovacích zařízeních, kde využití nepřesahuje (průměrnou) úroveň využití v domácnosti.
- Neměňte technické parametry spotřebiče.
- Maximální náplň spotřebiče je 9.0 kg. Nepřekračujte maximální náplň jednotlivých programů (viz kapitola „Programy“).

- Hodnota provozního tlaku vody na přívodu musí být mezi 0,5 bar (0,05 MPa) a 10 bar (1,0 MPa).
- Větrací otvor umístěný vespod spotřebiče nesmí být zakrytý kobercem, rohoží ani jinou podlahovou krytinou.
- Spotřebič musí být připojen k vodovodnímu potrubí pomocí nové soupravy hadic dodané se spotřebičem nebo jiné nové soupravy hadic dodané z autorizovaného servisního střediska.
- Neinstalujte znovu již jednou použitou soupravu hadic.
- Je-li napájecí kabel poškozený, smí ho vyměnit pouze výrobce, autorizované servisní středisko nebo osoby s podobnou příslušnou kvalifikací. Jinak by mohlo dojít k úrazu elektrickým proudem.
- Před prováděním jakékoli údržby spotřebič vždy vypněte a vytáhněte síťovou zástrčku z elektrické zásuvky.
- K čištění spotřebiče nepoužívejte vysokotlaký proud vody nebo páru.
- Spotřebič čistěte vlhkým hadrem. Používejte pouze neutrální mycí prostředky. Nepoužívejte prostředky s drsnými částicemi, drátěnky, rozpouštědla nebo kovové předměty.

2. BEZPEČNOSTNÍ POKYNY

2.1 Instalace



Instalace musí odpovídat příslušným vnitrostátním předpisům a normám.

- Odstraňte všechny přepravní šrouby a obaly včetně pryžové tlumící vložky s plastovou rozpěrkou.
- Přepravní šrouby uchovejte na bezpečném místě. Bude-li se spotřebič v budoucnu přesouvat, pomocí těchto šroubů se musí zajistit buben, aby nedošlo k poškození vnitřních součástí.
- Při přemísťování spotřebiče buďte vždy opatrní, protože je těžký. Vždy používejte ochranné rukavice a uzavřenou obuv.
- Řiďte se pokyny k instalaci dodanými spolu s tímto spotřebičem.
- Poškozený spotřebič neinstalujte ani nepoužívejte.
- Neinstalujte nebo nepoužívejte spotřebič tam, kde může teplota klesnout pod 0 °C nebo kde je vystaven povětrnostním podmínkám.
- Podlaha, na níž má být spotřebič umístěn, musí být plochá, stabilní, žáruvzdorná a čistá.
- Zkontrolujte, zda mezi spotřebičem a podlahou může proudit vzduch.
- Když spotřebič umístíte na konečné místo, pomocí vodováhy zkontrolujte, zda je správně vyrovnan. Jestliže ne, seřídte nožičky podle potřeby.
- Spotřebič neumísťujte přímo nad odpadním otvorem v podlaze.

- Na spotřebič nestríkejte vodu a nevystavujte ho nadměrné vlhkosti.
- Spotřebič neinstalujte tam, kde nelze dvířka spotřebiče plně otevřít.
- Pod spotřebič nepokládejte uzavřené nádoby na zachycení případného úniku vody. Informace o vhodném příslušenství vám poskytne autorizované servisní středisko.

2.2 Připojení k elektrické síti

VAROVÁNÍ!

Hrozí nebezpečí požáru nebo úrazu elektrickým proudem.

- **VAROVÁNÍ:** Tento spotřebič je určen k instalaci/připojení k zemnici přípojce v budově.
- Vždy používejte správně instalovanou síťovou zásuvku s ochranou proti úrazu elektrickým proudem.
- Zkontrolujte, zda údaje na typovém štítku souhlasí s parametry elektrické sítě.
- Nepoužívejte rozbočovací zástrčky ani prodlužovací kabely.
- Dbejte na to, abyste nepoškodili napájecí kabel a síťovou zástrčku. Jestliže potřebujete přírodní kabel vyměnit, musí výměnu provést námi autorizované servisní středisko.
- Síťovou zástrčku zapojte do síťové zásuvky až na konci instalace spotřebiče. Po instalaci musí zůstat síťová zástrčka nadále dostupná.
- Nedotýkejte se napájecího kabelu či síťové zástrčky mokřými rukama.
- Neodpojujte spotřebič ze zásuvky tahem za kabel. Vždy tahejte za zástrčku.

2.3 Prívod vody

- Teplota vody nesmí překročit 25 °C.
- Dbejte na to, abyste vodní hadice nepoškodili.
- Před připojením spotřebiče k novým hadicím nebo k hadicím, které nebyly dlouho používány, nebo tam, kde byly prováděny opravy či instalována nová zařízení (vodoměry apod.), nechte vodu na několik minut odtéct, dokud nebude čistá.

- Ujistěte se, že při prvním použití spotřebiče ani po něm nedošlo k viditelnému úniku vody.
- Pokud jsou přírodní hadice příliš krátké, nenastavujte je ani nepoužívejte prodlužovací hadice. Požádejte autorizované servisní středisko o výměnu přírodních hadice.
- Po odstranění obalu může z vypouštěcí hadice vytékat voda. Je to z důvodu testování spotřebiče pomocí vody ve výrobním závodě.
- Vypouštěcí hadici lze prodloužit maximálně o 400 cm. V případě prodloužení hadice nebo ostatních hadic kontaktujte autorizované servisní středisko.
- Po instalaci musí zůstat kohoutek nadále dostupný.
- Po každém použití spotřebiče zavřete vodovodní kohoutek.

2.4 Použijte

VAROVÁNÍ!

Hrozí nebezpečí poranění, zásahu elektrickým proudem, požáru nebo poškození spotřebiče.

- Řiďte se bezpečnostními pokyny uvedenými na obalu mycího prostředku.
- Do spotřebiče, do jeho blízkosti nebo na spotřebič neumisťujte hořlavé předměty nebo předměty nasáklé hořlavinami.
- Neperte tkaniny, které jsou silně znečištěné olejem, tukem nebo jinými mastnými látkami. Může dojít k poškození pryžových částí spotřebiče. Takové tkaniny předeperte v ruce, než je vložíte do spotřebiče.
- Nepoužívejte prací parfémy, abyste předešli riziku poškození plastových a pryžových částí spotřebiče.
- V průběhu programu se nedotýkejte skla dvířek. Sklo může být horké.
- Ujistěte se, že se v prádle nenachází žádné kovové předměty.

2.5 Servis

- Je-li nutná oprava spotřebiče, obraťte se na autorizované servisní středisko. Používejte pouze originální náhradní díly.

- Upozorňujeme, že opravy svépomocí a neprofesionální opravy mohou mít bezpečnostní následky a mohou zneplatnit záruku.
- Následující náhradní díly budou dostupné nejméně 10 let po ukončení výroby tohoto modelu: motor a kartáče motoru, převodovka mezi motorem a bubnem, čerpadla, tlumiče a pružiny, prací buben, ložisková hvězdice bubnu a příslušná kuličková ložiska, topná tělesa a topné články, včetně tepelných čerpadel, potrubí a příslušného vybavení včetně hadic, ventilů, filtrů a systémů proti únikům vody, obvodové desky, elektronické displeje, tlakové spínače, termostaty a snímače, software a firmware včetně resetovacího softwaru, dvířka, dveřní závěs a těsnění, ostatní těsnění, sestava zámků dvířek, plastové periferie jako např. dávkovače pracích prostředků. Ve vaší zemi může být doba dostupnosti delší. Další informace naleznete na našich webových stránkách.
- Upozorňujeme, že některé z těchto náhradních dílů jsou dostupné pouze profesionálním opravářům a že ne všechny díly jsou vhodné pro všechny modely.
- Pokud jde o žárovku (žárovky) v tomto spotřebiči a samostatně prodávané náhradní žárovky: Tyto žárovky jsou navrženy tak, aby odolaly extrémním fyzickým podmínkám v domácích spotřebičích, ať už jde o teplotu, vibrace či vlhkost, nebo jsou určeny k signalizaci informací o provozním stavu spotřebiče. Nejsou určeny k použití v jiných spotřebičích a nejsou vhodné k osvětlení místností v domácnosti.

2.6 Likvidace

VAROVÁNÍ!

Hrozí nebezpečí úrazu či udušení.

- Odpojte spotřebič od elektrické sítě a přívodu vody.
- Odřízněte síťový kabel v blízkosti spotřebiče a zlikvidujte jej.
- Odstraňte dveřní západku, abyste zabránili uvěznění dětí a domácích zvířat v bubnu.
- Spotřebič zlikvidujte v souladu s místními předpisy pro likvidaci elektrického a elektronického odpadu (WEEE).

3. POPIS VÝROBKU

3.1 Speciální funkce

Vaše nová pračka splňuje všechny moderní požadavky na účinné praní prádla s nízkou spotřebou vody, energie a pracího prostředku a na rádnou péči o tkaniny.

- **Připojení Wi-Fi a Spuštění na dálku** vám umožní spuštění pracího programu, interakci s vaší pračkou a kontrolu stavu pracího programu na dálku.
- Technologie **ProSense** detekuje množství prádla a podle toho určuje délku programu po 30 sekundách. Prací program je přizpůsoben náplni prádla a typu tkaniny, a dochází tak k úspoře času, energie i vody.
- Pára představuje rychlý a snadný způsob osvěžení prádla. Šetrné parní programy odstraňují pachy a snižují zmačkání suchých tkanin, takže téměř nevyžadují žehlení.

Funkce Pára plus ukončí každý program šetrnou dávkou páry, která uvolní vlákna a sníží zmačkání tkanin. Žehlení tak bude snazší!

- **AutoDoseTechnologie** automaticky dávkuje správné množství pracího prostředku v závislosti na náplni; v zásuvce jsou začleněny dvě nádržky (pro prací prostředek + aviváž nebo druhý typ pracího prostředku) a dvě další komory pro ruční plnění pracího prostředku a přísad. Tím je zajištěna nejvyšší flexibilita použití.
- **AEГ Steam Fragrance** nabízí díky novým parním programům dokonalé řešení pro osvěžení dokonce i těch nejjemnějších oděvů bez nutnosti praní. Chcete-li kromě odstranění zápachu a pomačkání vašemu oblečení dodat i svěžest, jako by bylo právě vypráno, použijte jemnou vůni exkluzivně vyvinutou společností **AEГ**.

3.2 Přehled spotřebiče

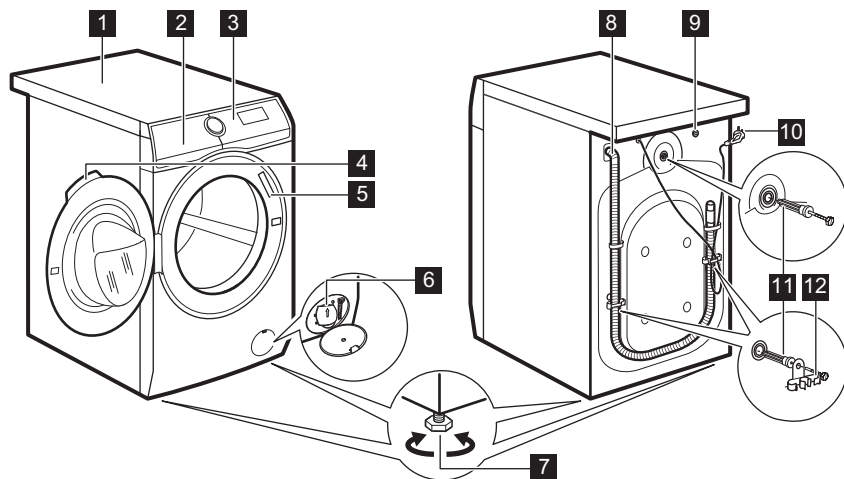

- | | |
|---|---|
| 1 Horní deska | 7 Nožičky pro vyrovnání spotřebiče |
| 2 Dávkovač pracího prostředku s nádržkami AutoDose a ručními přihrádkami | 8 Vypouštěcí hadice |
| 3 Ovládací panel | 9 Připojení přívodní hadice |
| 4 Držadlo dveří | 10 Napájecí kabel |
| 5 Typový štítek | 11 Převážné šrouby |
| 6 Filtr vypouštěcího čerpadla | 12 Držák hadice |

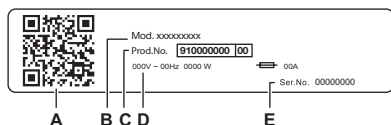

Na typovém štítku jsou uvedeny následující informace:

- A. QR kód
- B. Název modelu
- C. Číslo výrobku
- D. Elektrické parametry
- E. Sériové číslo

Naskenujte **QR kód** pomocí fotoaparátu, stáhněte si naši aplikaci z obchodu s aplikacemi do svého chytrého zařízení a postupujte podle pokynů. Zaregistrujte svůj produkt a využijte ho na maximum.

- Získejte přístup k údajům o spotřebiči, dokumentaci a článkům o tom, jak používat ty nejlepší funkce (Uživatelská příručka je k dispozici také na aeg.com/manuals)
- Získejte rady ohledně používání, řešení problémů, informace o servisu a opravách (k dispozici také na aeg.com/support)
- Nákup příslušenství, spotřebního materiálu a originálních náhradních dílů pro váš spotřebič (k dispozici také na aeg.com/shop)

4. TECHNICKÉ INFORMACE

Rozměry	Šířka / Výška / Celková hloubka	59.7 cm / 84.7 cm / 66.0 cm
Připojení k elektrické síti	Napětí Celkový výkon Pojistka Frekvence	230 V 2100 W 10 A 50 Hz
Úroveň ochrany proti průniku pevných částic a vlhkosti, kterou zajišťuje ochranný kryt s výjimkou míst, kde není nízkonapěťové vybavení chráněno proti vlhkosti.		IPX4
Tlak přívodu vody	Minimální Maximální	0,5 bar (0,05 MPa) 10 bar (1,0 MPa)
Přívod vody ¹⁾		Studená voda
Maximální náplň	Bavlna	9.0 kg

1) Přívodní hadici připojte ke kohoutku se 3/4" závitem.

5. INSTALACE

⚠ VAROVÁNÍ!

Viz kapitoly o bezpečnosti.

5.1 Vybalení

⚠ VAROVÁNÍ!

Před instalací spotřebiče odstraňte všechny obaly a přepravní šrouby.

⚠ VAROVÁNÍ!

Než budete pokračovat, přečtěte si všechny pokyny k instalaci.

⚠ VAROVÁNÍ!

Používejte rukavice.

1. Odstraňte vnější fólii. V případě potřeby použijte řezačku.

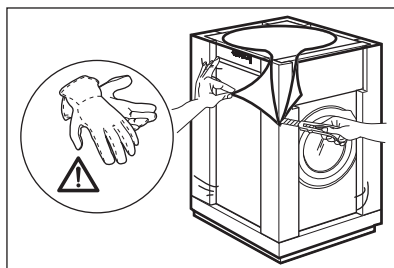

2. Odstraňte horní kartonový kryt a ostatní obalové materiály.

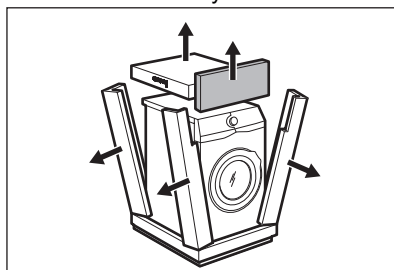

3. Odstraňte vnitřní fólii.

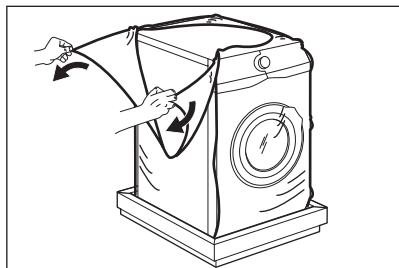

4. Otevřete dvířka, odstraňte díl z těsnění dvířek a všechny předměty z bubny.

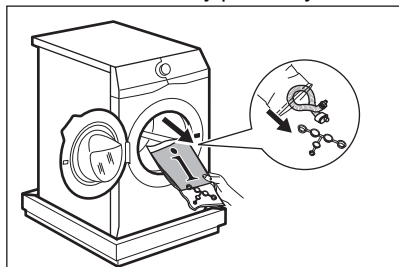

5. Opatrně položte spotřebič na jeho zadní stranu.
6. Na podlahu pod spotřebič položte přední kus obalového prvku.



Zabraňte poškození hadic.

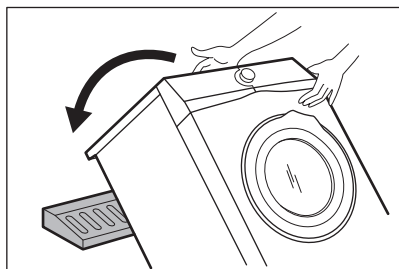

7. Odstraňte ochranu ze spodní části spotřebiče.

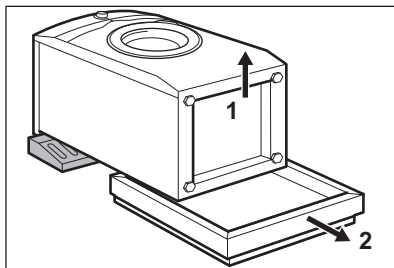

8. Vytáhněte spotřebič do svislé polohy.

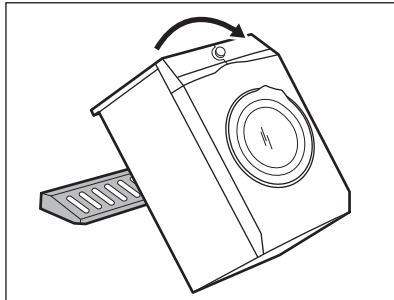

9. Vyndejte napájecí kabel a vypouštěcí hadici z držáků.



Z vypouštěcí hadice může vytékat voda. Je to z důvodu testování spotřebiče pomocí vody ve výrobním závodě.

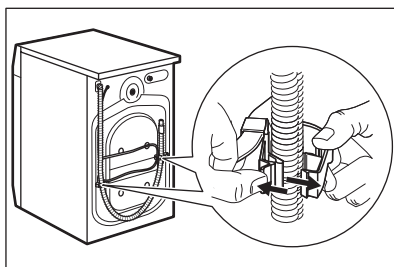

10. Odstraňte tři šrouby.

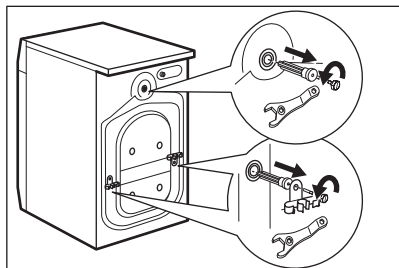

11. Vytáhněte plastové rozpěrky.
12. Do otvorů vložte plastové krytky, které naleznete v sáčku s návodem k použití.

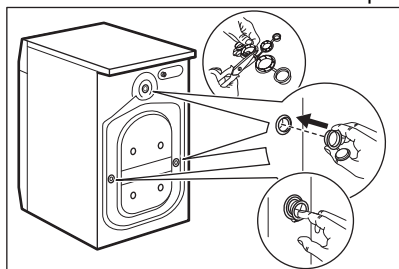

Obaly a přepravní šrouby doporučujeme uschovat pro případné další přemístění spotřebiče.



Příslušenství dodaná spolu se spotřebičem se mohou lišit podle modelu.

5.2 Umístění a vyrovnaní

1. Spotřebič instalujte na tvrdou rovnou podlahu.



Ujistěte se, že koberec nebrání proudění vzduchu pod spotřebičem.
Ujistěte se, že se spotřebič nedotýká zdi ani jiných zařízení.

2. Uvolněním nebo utažením nožiček spotřebič vyrovnejte.



VAROVÁNÍ!

Spotřebič nevyrovnávejte vložením kartonu, dřeva nebo obdobných materiálů pod nožičky spotřebiče.

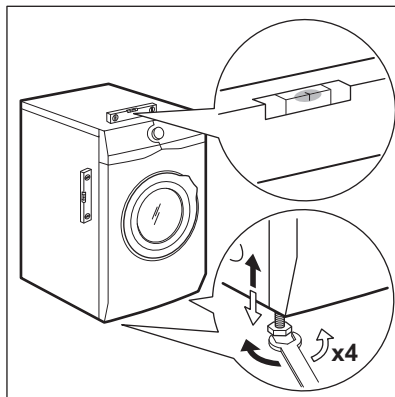

Spotřebič musí být vyrovnaný a stabilní.



Správné vyrovnaní spotřebiče zabraňuje vibracím, hluku a pohybu spotřebiče během jeho provozu.

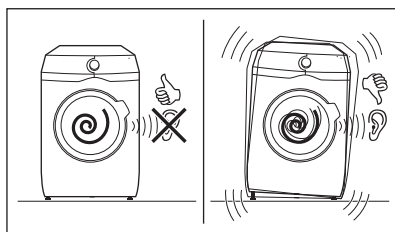

5.3 Instalace na dřevěnou podlahu

Pokud spotřebič instalujete na dřevěnou podlahu, nezapomeňte použít upínací destičky k zajištění nožiček spotřebiče.

Pozorně si přečtěte pokyny dodané spolu s příslušenstvím.

5.4 Přívodní hadice

1. V případě potřeby připojte přívodní hadici k zadní straně spotřebiče. Obvykle je

nainstalována již z výroby.

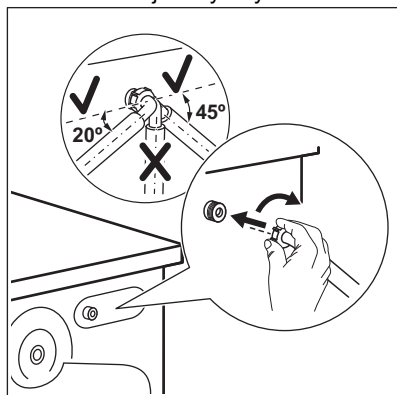

2. Nastavte ji doleva či doprava podle umístění kohoutku. Přesvědčte se, že přívodní hadice není ve svislé poloze.
3. V případě potřeby povolte kruhovou matici a nastavte ji do správné polohy.
4. Přívodní hadici připojte ke kohoutku se studenou vodou a závitem 3/4".

Některé modely mohou obsahovat přívodní hadici se zařízením na zastavení přívodu vody. To zabraňuje jakýmkoli únikům z hadice způsobeným jejím přirozeným stárnutím. V části okna se zobrazuje tato porucha A. Pokud k tomu dojde, zavřete vodovodní kohoutek a zkontaktujte autorizované servisní středisko, které vám poskytne informace ohledně výměny hadice.

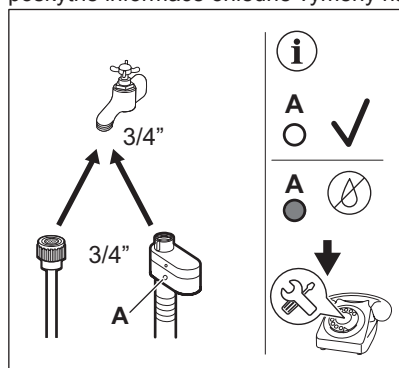

VAROVÁNÍ!

Teplota vody nesmí překročit 25 °C.

POZOR!

Ujistěte se, že ze spojky neuniká voda.



Pokud jsou přívodní hadice příliš krátké, nenastavujte je ani nepoužívejte prodlužovací hadice. Kontaktujte servisní středisko ohledně informací o výměně přívodní hadice.

5.5 Zařízení proti vyplavení vody

Přívodní hadice je vybavena zařízením proti vyplavení. Toto zařízení zabraňuje únikům vody v hadici z důvodů přirozeného stárnutí jejího materiálu.

Červené políčko v okénku „A“ značí takové poškození.

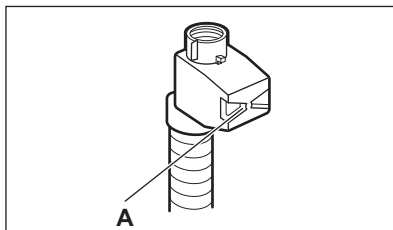

Pokud se objeví, zavřete vodovodní kohoutek a zkontaktujte autorizované servisní středisko ohledně výměny této hadice.

5.6 Vypouštění vody

Vypouštěcí hadice by se měla nacházet ve výšce minimálně 60 cm a maximálně 100 cm od podlahy.



Vypouštěcí hadici lze prodloužit maximálně o 400 cm. V případě zájmu o koupi prodloužení hadice nebo ostatních hadic kontaktujte autorizované servisní středisko.

Vypouštěcí hadici lze připojit několika způsoby:

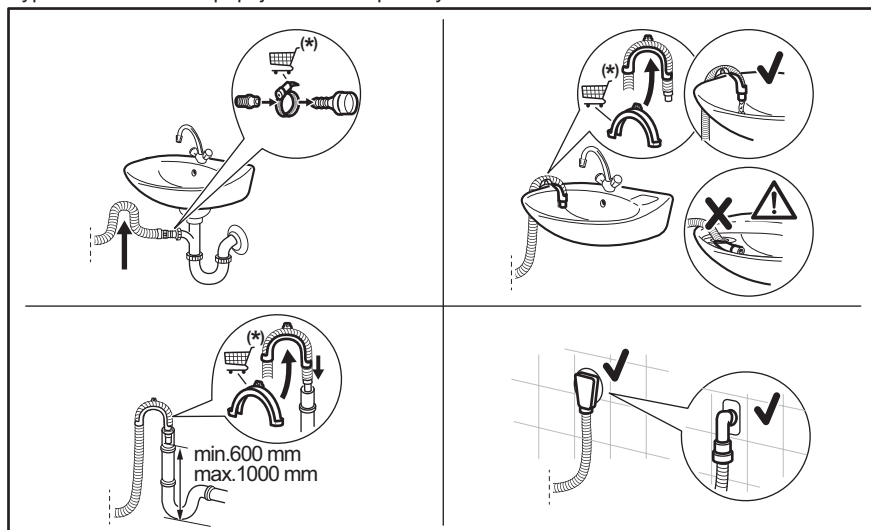

(*) Údaje mohou být měněny bez předchozího ohlášení.

- Vypouštěcí hadici nasuňte na hubici sifonu a zajistěte sponou.
- Zaveďte hadici přímo do odpadního potrubí zabudovaného ve stěně místnosti se zajištěním pomocí spony.
- Bez plastového kolena, k přípojkce sifonu – vypouštěcí hadici nasuňte na hubici sifonu a zajistěte ji sponou.
- Ke stoupacímu potrubí s průduchem – vložte vypouštěcí hadici přímo do odpadního nebo stoupacího potrubí.
- Na vypouštěcí hadici lze vytvořit ohyb ve tvaru U a založit ji kolem plastového kolena. Na kraji umyvadla – upevněte koleno k vodovodnímu kohoutku nebo zdi.



Ujistěte se, že je na vypouštěcí hadici oblouk, aby se do spotřebiče nedostávala voda či nečistoty vypouštěné z umyvadla.



Ujistěte se, že se plastové koleno nemůže během vypouštění spotřebiče pohybovat a konec vypouštěcí hadice není ponořen ve vodě. Špinavá voda by se mohla vrátit do spotřebiče. Nakupujte příslušenství od autorizovaného dodavatele.



Konec vypouštěcí hadice musí být stále větraný, tj. vnitřní průměr odpadního potrubí (min. 38 mm - min. 1,5") musí být širší než vnější průměr vypouštěcí hadice.

5.7 Připojení k elektrické síti

Na konci instalace spotřebiče můžete zapojit síťovou zástrčku do síťové zásuvky.

Typový štítek a část „Technické údaje“ stanovují potřebné elektrické parametry. Ujistěte se, že jsou kompatibilní s napájením ze sítě.

Zkontrolujte, zda vaše domácí elektroinstalace zvládne maximální

požadovanou zátěž, a to i s ohledem na případné další využívané spotřebiče.

Spotřebič připojte k uzemněné zásuvce.

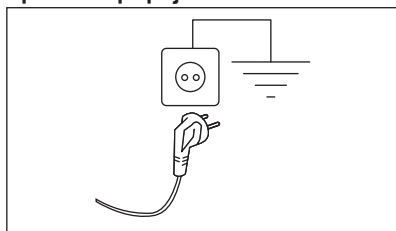

Napájecí kabel musí být po instalaci spotřebiče snadno přístupný.

V případě jakýchkoliv elektrikářských prací potřebných k instalaci tohoto spotřebiče se obraťte na naše autorizované servisní středisko.

Výrobce odmítá veškerou odpovědnost za možné poškození zdraví nebo za škody na majetku, nedodrжуje výše uvedené bezpečnostní pokyny.

6. OVLÁDACÍ PANEĽ

6.1 Popis ovládacího panelu

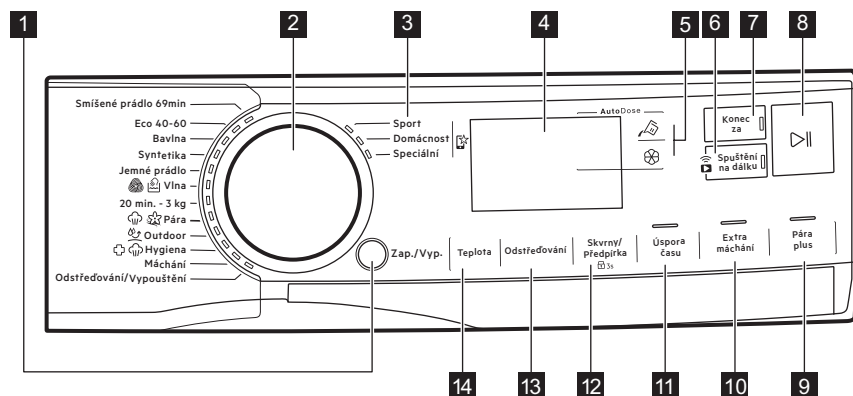























Funkce nejsou volitelné se všemi pracími programy. Zkontrolujte kompatibilitu mezi funkcemi a pracími programy v odstavci „Kompatibilita technologie a funkcí s programy“ v kapitole „Programy“. Funkce se mohou navzájem vylučovat a spotřebič vám v takovém případě nedovolí současně nastavit nekompatibilní funkce.

Dbejte na to, aby displej a dotyková tlačítka byly vždy čisté a suché.

- 1** Tlačítko Zap./Vyp.
- 2** Volič programu
- 3** Oblíbené programy
- 4** Displej
- 5** AutoDose Dotyková tlačítka tekutého pracího prostředku a aviváže

- 6** Wi-Fi připojení a Spuštění na dálku dotykové tlačítko
- 7** Dotykové tlačítko Konec za
- 8** Dotykové tlačítko Start/Pause
- 9** Dotykové tlačítko Pára plus
- 10** Dotykové tlačítko Extra máchání

	Tento digitální ukazatel může zobrazovat: <ul style="list-style-type: none"> Délku programu (např. 2:40).
	Čas, který se zobrazí při nastavení programu, nemusí odpovídat účinné délce a změně po ProSense fázi. <ul style="list-style-type: none"> Maximální množství prádla. Ukončit v čase (např. 30' nebo 2h). Konec programu (0). Výstražný kód (např. E20). Ukazatel množství tekutých pracích prostředků a aviváže: 88^{ml}. Viz kapitola „Technologie AutoDose (automatické dávkování)“. Ukazatel celkových provozních hodin spotřebiče. Další podrobnosti naleznete v části „Počítadlo provozních hodin“ v odstavci „Nastavení“. Při práci s aplikací: APP AP (přístupový bod), UPd (aktualizace). Postupujte podle pokynů v kapitole „WI-FI – NASTAVENÍ PŘIPOJENÍ“.
	Ukazatel maximální náplně. Hodnota se zobrazí na tři sekundy po volbě programu, střídavě s délkou programu.
MAX	Ukazatel maximální náplně prádla. Bliká, pokud množství prádla přesahuje stanovenou náplň.
	Ukazatel nádržky tekutého pracího prostředku technologie AutoDose. Když se rozsvítí, spotřebič automaticky dávkuje prací prostředek.
	Tyto ukazatele se zobrazí vedle  a  , když zvyšujete nebo snižujete automatické dávkování pracího prostředku nebo aviváže.
OFF	Ukazatel stavu technologie AutoDose. Rozsvítí se, když je funkce AutoDose pro přísady vypnutá.
	Tyto ukazatele se zobrazí, když nastavíte automatické dávkování pracího prostředku nebo aviváže. Další podrobnosti naleznete v kapitole „Technologie AutoDose (automatické dávkování)“
	Tento indikátor upozorňuje na spuštění cyklu čištění.
	APP upozornění na kontrolu.
	Ukazatel dálkového připojení. Ukazatel Wi-Fi připojení.
	Ukazatel dětské bezpečnostní pojistky.
 --*	Oblast teploty: Ukazatel teploty Ukazatel studené vody
 -- --	Oblast odstředování: Ukazatel rychlosti odstředování Ukazatel funkce Bez odstředování. Fáze odstředování je vypnutá.
	Ukazatel funkce Extra tichý.

	Ukazatel zastavení máchání.
	Ukazatel předpirky.
	Ukazatel skvrn.
Ukazatele pro funkce, které lze stáhnout pouze přes Aplikaci	
	Ukazatel režimu propojení. Zobrazí se, když jsou obě nádrčky AutoDose propojeny a naplněny stejným pracím prostředkem. Funkce AutoDose pro aviváž je vypnutá: ukazatel  se přestane zobrazovat a na displeji se zobrazí dva ukazatele nádrčky tekutého pracího prostředku  . Chcete-li tento režim aktivovat, přejděte do aplikace.
	Tyto ukazatele se zobrazí vedle  a  , když zvyšujete nebo snižujete automatické dávkování pracího prostředku nebo aviváže. Chcete-li tento režim aktivovat, přejděte do aplikace.

7. VOLIČ A TLAČÍTKA

7.1 Zap./Vyp.

Stisknutím tohoto tlačítka na několik sekund zapnete nebo vypnete spotřebič. Při zapínání a vypínání spotřebiče zazní dvě různé melodie.

Jelikož funkce pohotovostního režimu v některých případech automaticky vypne spotřebič, aby snížila spotřebu energie, může být nutné zapnout spotřebič znovu.



Výchozí zvolený program při zapnutí spotřebiče je vždy program Eco 40-60.

Pro více podrobností viz odstavec Pohotovostní režim v kapitole Denní používání.

7.2 Volič programu

Otáčením voliče programů je možné si vybrat program.

7.3 Oblíbené programy

Tyto polohy voliče jsou k dispozici po připojení spotřebiče k síti Wi-Fi.

Oblíbené lze zadat a uložit pouze prostřednictvím aplikace, a to výběrem dostupných programů, které jsou rozděleny do tří kategorií uvedených na ovládacím panelu.

Po nastavení oblíbených programů můžete jeden z nich vybrat prostřednictvím aplikace nebo otočením voliče programů do příslušné polohy: rozsvítí se příslušná kontrolka a informace na displeji se odpovídajícím způsobem aktualizují.



Oblíbené programy lze zrušit pomocí příslušného příkazu aplikace nebo stisknutím kombinace tlačítek Tovární nastavení.

7.4 Úvod



Funkce nejsou volitelné se všemi pracími programy. Zkontrolujte kompatibilitu mezi funkcemi a pracími programy v „Tabulce programů“. Funkce se mohou navzájem vylučovat, kdy vám spotřebič nedovolí současně nastavit nekompatibilní funkce. Dbejte na to, aby displej a dotyková tlačítka byly vždy čisté a suché.

7.5 AutoDose Tekutý prací prostředek a aviváž

Pomocí těchto tlačítek můžete:

-  zapnout a vypnout automatické dávkování pracího prostředku.

- Zapnout a vypnout automatické dávkování aviváže.



Další podrobnosti naleznete v kapitole „Technologie AutoDose (automatické dávkování)“.

7.6 Spuštění na dálku

Stisknutím tohoto tlačítka zapnete funkci Spuštění na dálku, která umožní spotřebič na dálku spustit, pozastavit a zastavit.

Rozsvítí se příslušná kontrolka a na displeji se zobrazí příslušná ikona.



Pokud nastavíte program prostřednictvím aplikace a ten neodpovídá poloze voliče,  zobrazí se text střídavě s dobou trvání programu.

Stisknutím a podržením tohoto tlačítka nastavíte dvě další funkce:

- držte jej stisknutý po dobu tří sekund, dokud se neozve cvaknutí: Wi-Fi se zapne a vypne.
- držte jej stisknutý po dobu deseti sekund, dokud se neozve dvojité pípnutí a na displeji se neobjeví  : Resetovat přihlašovací údaje sítě.

7.7 Konecza



Tuto funkci nastavte jako poslední po výběru programu a dalších funkcí, jinak může být zrušena, pokud změníte některé nastavení.

Tato funkce umožňuje vybrat čas, kdy má být program ukončen. Konec programu lze odložit o jednu hodinu po každém stisknutí tlačítka, maximálně však na 24 hodin.

Na displeji se střídavě zobrazí normální délka programu a nastavený čas ukončení programu (uvedený v hodinách, 0 h). Minimální volitelná doba odpovídá zaokrouhlené hodině maximální doby trvání programu (např. pokud cyklus trvá 3:15 h, minimální volitelná doba bude 4 h).

Po spuštění programu jsou dvířka zablokována a spotřebič spustí fázi ProSense. Když odhad velikosti náplně skončí, na displeji bliká ikona běžící fáze a číslice času se odpočítává v krocích po jedné hodině a v krocích po jedné minutě během poslední hodiny.

7.8 Start/Pause

Stisknutím tlačítka Start/Pause  spustíte nebo pozastavíte spotřebič či přerušíte probíhající program.

7.9 Pára plus

Tato funkce přidává parní fázi následovanou krátkou fází proti zmačkání na konci pracího programu.

Parní fáze snižuje zmačkání tkaniny a usnadňuje žehlení.



Funkce Pára plus dosahuje dobrých výsledků při malé náplni, protože pára lépe proniká do prádla, pokud je k dispozici více místa. Z tohoto důvodu je maximální náplň programu kombinovaná s touto funkcí 2 kg (přibližně 8 - 10 košil).



Při nastavování funkce Pára plus klesne maximální náplň na displeji na 2 kg a odpovídajícím způsobem se upraví délka programu.

Během parní fáze na displeji bliká ukazatel



Tato funkce může ovlivnit délku programu.

Když se program zastaví, na displeji se zobrazí nula , ukazatel  svítí.

Spustí se fáze proti zmačkání, ukazatel  bliká a ukazatel LED Start/Pause  svítí. Buben provádí plynulé pohyby po dobu cca 30 minut, aby uchoval účinky páry.

Chcete-li přerušit fázi proti zmačkání, můžete:

- Zapnout nebo vypnout spotřebič stisknutím tlačítka Zap./Vyp. na několik sekund.
- Otočit volič programů do jiné polohy.

Když se pohyby proti zmačkání zastaví a dvířka se odblokují, spotřebič opět navrhne předchozí nastavený program.



Malá náplň prádla pomáhá s dosažením lepších výsledků.

7.10 Extra máchání

Pomocí této funkce můžete k vybraným pracím programům přidat pár máchání, optimalizovat distribuci aviváže a zlepšit měkkost prádla.

Doporučuje se zapnout, když používáte aviváž.

Tato funkce je užitečná pro osoby alergické na prací prostředky a v oblastech s měkkou vodou.

Tato funkce prodlouží délku programu.

Rozsvítí se kontrolka tlačítka.

7.11 Úspora času

Pomocí této funkce můžete zkrátit trvání programu.

- Je-li vaše prádlo normálně nebo lehce zašpiněné, může být vhodné zkrátit prací program. **Jedním** stisknutím tohoto tlačítka zkrátíte délku programu.
- V případě menší náplně **dvojným** stisknutím tohoto tlačítka nastavíte extra krátký program.
V tomto případě nelze vybrat teplotu 95 °C.

LED dioda tlačítka se rozsvítí a na displeji se zobrazí nastavená délka trvání programu.



Pomocí této funkce lze rovněž zkrátit délku parního programu.

7.12 Skvrny/Předpírka

Opakovaným stisknutím tohoto tlačítka zapnete jednu z těchto dvou funkcí nebo obě zároveň.

Na displeji se zobrazí příslušný ukazatel.

- **Skvrny**
Nastavením této funkce se zobrazí ukazatel poblíž symbolu pracího

prostředku a spotřebič bude automaticky dávkovat extra množství pracího prostředku, když je zapnutá nádržka jeho automatického dávkování. Je-li nádržka automatického dávkování vypnutá, lze tuto funkci spustit jako u tradičního spotřebiče naplněním pracího prostředku nebo přísad do manuální přihrádky.



Pokud stisknete tlačítko nádržky pracího prostředku, zatímco je zapnutá funkce Skvrny, funkce AutoDose se vypne, ale funkce Skvrny zůstane nadále aktivní v manuálním režimu.

- **Předpírka**
Pomocí této funkce přidáte před fází praní fázi předpírky při 30 °C.
Tato funkce se doporučuje u silně zašpiněného prádla, zejména pokud obsahuje písek, prach, bahno nebo jiné pevné částice.



Je-li při volbě fáze předpírky zapnutá funkce AutoDose, spotřebič bude automaticky dávkovat prací prostředek. Když je funkce AutoDose vypnutá, vložte prací prostředek/přísady do dávkovací kuličky dovnitř bubnu.



Tato funkce může prodloužit délku programu.

7.13 Odstředování

Když nastavíte program, spotřebič automaticky zvolí výchozí rychlost odstředování.

Opakovaným stisknutím tohoto tlačítka:

- **Změňte rychlost odstředování.**



Na displeji se zobrazí pouze rychlosti odstředování dostupné se zvoleným programem.

- **Zapnete funkci Zastavení máchání.**

Nedojde k vypuštění vody z posledního máchání, aby se prádlo nezmačkalo. Prací program skončí s vodou v bubnu a neprovede se fáze konečného odstředění.

Na displeji se zobrazí ukazatel .

Buben se otáčí pravidelně, aby se snížilo zmačkání prádla.

Dvířka zůstanou zablokovaná. Buben se otáčí pravidelně, aby se snížilo zmačkání prádla. Před odblokováním dvířek je nutné vypustit vodu.

Stiskněte tlačítko Start/Pause : spotřebič provede odstředovací fázi a vypustí vodu.

- **Zapnete funkci Extra tichý.**

Všechny odstředovací fáze (přběžná a konečná) jsou potlačeny a program končí s vodou v bubnu. To pomáhá snížit zmačkání prádla.

Jelikož se jedná o velmi tichý program, je vhodný k použití v nočních hodinách, když jsou k dispozici levnější tarify elektřiny.

U některých programů se máchání provádějí s použitím většího množství vody.

Na displeji se zobrazí ukazatel .

Dvířka zůstanou zablokovaná. Buben se otáčí pravidelně, aby se snížilo zmačkání

prádla. Před odblokováním dvířek je nutné vypustit vodu.

Stiskněte tlačítko Start/Pause: spotřebič provede pouze vypouštěcí fázi.

- **Bez odstředění – – –.**

Nastavením této funkce vypnete všechny fáze odstředování. Na displeji se zobrazí ukazatel – – –. Spotřebič provede pouze vypouštěcí fázi zvoleného programu pro praní. Tuto funkci nastavte u velmi jemných tkanin. Fáze máchání u některých pracích programů spotřebuje více vody



Spotřebič automaticky vypustí vodu po přibližně 18 hodinách.

7.14 Teplota

Po zvolení pracího programu spotřebič automaticky navrhne výchozí teplotu.

Opakovaně stiskněte toto tlačítko, dokud se na displeji nezobrazí požadovaná teplota.

Když se na displeji zobrazí ukazatele  a – –, spotřebič neohřívá vodu.

8. NASTAVENÍ

8.1 Úvod



Chcete-li stisknout kombinaci tlačítek, **nenaklánejte** prsty směrem dolů. Snímače pod tlačítky jsou citlivé a mohly by narušit vaši volbu.

8.2 Zvuková signalizace

Tento spotřebič je vybaven různou zvukovou signalizací, která zazní, když:

- Zapnete spotřebič (speciální krátká znělka).
- Vypnete spotřebič (speciální krátká znělka).
- Stisknete tlačítka (zvuk cvaknutí).
- Provedete špatnou volbu (tři krátké zvuky).

- Program je dokončen (cca dvouminutový sled zvuků).
- Spotřebič má poruchu (cca pětiminutový sled krátkých zvuků).
- Když je detekováno přetížení prádla během ProSense fáze (ozve se dvakrát upozornění).

Funkci **zapnete či vypnete** stisknutím tlačítka Extra máchání, dokud nezazní pípnutí nebo dvojité pípnutí.



Pokud tuto funkci vypnete, zvuková signalizace přestane hrát pouze na konci programu.

8.3 Dětská bezp. pojistka

Díky této funkci můžete zabránit dětem, aby si hrály s ovládacím panelem.

Funkci **zapnete** či **vypnete** stisknutím a podržením Skvrny/Předpírka tlačítka, dokud se na displeji **nezobrazí nebo nepřestane zobrazovat** ukazatel .

Spotřebič po vypnutí nastaví tuto funkci jako výchozí.

8.4 Stálé Extra máchání

S touto funkcí můžete při volbě nového programu trvale zapnout fázi extra máchání, pokud je k dispozici se zvoleným programem.

- Funkci **zapnete** či **vypnete** současným stisknutím tlačítek Extra máchání a Úspora času, dokud se **nerozsvítí/ nezhasne** ukazatel nad tlačítkem Extra máchání a příslušná ikona na displeji.



Stisknutím tlačítka Extra máchání vypnete funkci pro jedno provedení programu, aniž byste odstranili trvalou volbu.

8.5 Počítadlo provozních hodin

Je možné zobrazit celkovou dobu provozu spotřebiče v hodinách, počínaje prvním zapnutím. Tato hodnota spočítá provozní dobu programů (nezahrnuje pauzy, čas odloženého startu). Chcete-li tuto hodnotu zobrazit, postupujte následovně:

1. Zapněte spotřebič stisknutím tlačítka Zap./Vyp. .
2. Na několik sekund stiskněte a podržte tlačítka Extra máchání Pára plus.
3. Po 3 sekundách se na displeji zobrazí celkový počet hodin provozu spotřebiče. Např. v případě 1276 hodin se na displeji zobrazí na 2 sekundy text Hr, na 2 sekundy číslo 12 (tisíce a stovky) a číslo 76 (desítky a jednotky).
4. Tento režim ukončíte stisknutím libovolného tlačítka.



Pokud postup nefunguje (z důvodu vypršení časového limitu nebo špatné kombinace tlačítek), spotřebič vypněte a proces zopakujte od začátku.

8.6 Tovární nastavení

Tato funkce umožňuje obnovit výchozí tovární nastavení. Tuto funkci **zapnete** následujícím postupem:



1. Zapněte spotřebič stisknutím tlačítka Zap./Vyp. .
2. Na několik sekund stiskněte a podržte tlačítka Skvrny/Předpírka Úspora času.
3. Na displeji se zobrazí — — — asi 5 sekund.

9. PŘED PRVNÍM POUŽITÍM



Při instalaci nebo před prvním použitím můžete zaznamenat přítomnost vody ve spotřebiči. Jedná se o zbytky vody, která zůstala ve spotřebiči po zkoušce plné funkčnosti ve výrobním závodě, která se provádí proto, aby spotřebič byl dodán zákazníkům v dokonale funkčním stavu a nebyly u něj důvody k obavám.

1. Ujistěte se, že jste ze spotřebiče odstranili všechny přepravní šrouby.
2. Ujistěte se, že je k dispozici elektrické napájení a vodovodní kohoutek je otevřený.

3. Naplňte nádržky AutoDose tekutým pracím prostředkem  a aviváží . Viz odstavec „Základní nastavení funkce AutoDose“ v kapitole „Technologie AutoDose“.
4. Nalijte dva litry vody dovnitř bubnu. Zapnete tak vypouštěcí systém.
5. Nastavte a spusťte program pro bavlnu na nejvyšší teplotu bez prádla v bubnu. Tímto postupem odstraníte všechny možné nečistoty z bubnu a vany spotřebiče.

10. TECHNOLOGIE AUTODOSE (AUTOMATICKÉ DÁVKOVÁNÍ)



Pozorně si přečtete tuto kapitolu.

10.1 Úvod

Správná dávka pracího prostředku a aviváže se postará o prádlo a zajistí dobré výsledky praní.

Příliš mnoho pracího prostředku poškozuje vaše oděvy a příliš málo nezajistí dobré výsledky praní.

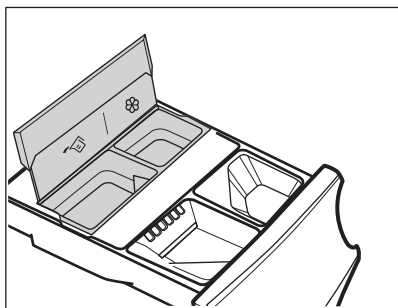

Tento spotřebič je vybaven systémem automatického dávkování, které zajišťuje správnou dávku pracího prostředku a aviváže, aby se uchovala integrita tkaniny a světlost barev.





Nádržka na tekutý prací prostředek  AutoDose.

Nádržka aviváže  AutoDose.

Spotřebič je přednastaven z výroby, aby vyhovoval většině uživatelských návyků.

Jakmile spustíte program, spotřebič automaticky uvolní správné množství pracího prostředku a aviváže podle skutečné náplně tkanin, pokud je aktivováno AutoDose a na displeji se zobrazují ukazatele  a/nebo .



U některých programů je funkce AutoDose vypnutá (ukazatele  a/nebo  se nezobrazují a na displeji je zobrazeno **OFF**), protože oděvy vyžadují speciální prací prostředky nebo ošetření. V takovém případě nalijte prací prostředek a ostatní přísady do správné přihrádky pro manuální plnění. Víz část „Kompatibilita AutoDose a funkcí s programy“ v kapitole „Programy“.



Další vysvětlení funkce AutoDose a spuštění pokročilých nastavení jsou k dispozici po stažení APLIKACE.

10.2 Dávkač pracího prostředku s nádržkami AutoDose a ručními přihrádkami



Při použití pracího prostředku a jakýchkoliv jiných přísad se vždy řiďte pokyny na balení pracích prostředků. Doporučujeme nepřekračovat maximální vyznačenou úroveň pro každou přihrádku (**MAX**).

Pokud jsou v nastaveném programu aktivovány obě nádržky AutoDose, tekutý prací prostředek a aviváž se nadávkuje automaticky.

Pokud jsou jedna nebo obě nádržky AutoDose v nastaveném programu vypnuté (OFF), pokračujte s manuálním naplněním do příslušné manuální přihrádky.

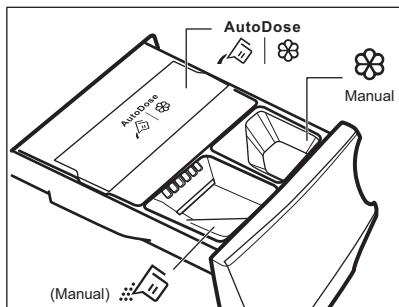

- Nádržky AutoDose na **tekutý prací prostředek** a **aviváž** .

VAROVÁNÍ!

Do přihrádky AutoDose nedávejte práškový prací prostředek.

- Manuální přihrádka pro fázi praní: **práškový nebo tekutý prostředek.**

i

Pokud používáte tekutý prací prostředek, ujistěte se, že je vložena **speciální nádoba na tekutý prací prostředek**. Viz odstavec „Ruční plnění pracího prostředku a přísad“ v této kapitole. Nádoba na tekutý prací prostředek se dodává uvnitř bubnu.

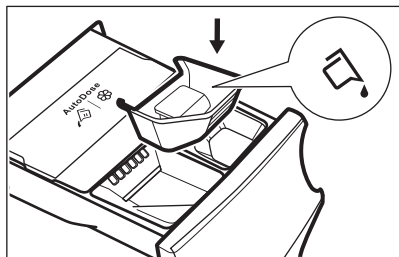

- Manual Manuální přihrádka na **tekuté přísady** (aviváž, kondicionér, škrob).
- **MAX** Maximální množství pro prací prostředek/přísady.

10.3 Základní nastavení funkce AutoDose

Továrně přednastavené dávky pro velkou náplň jsou 90 ml pro nádržku pracího prostředku a 25 ml pro nádržku aviváže: optimální konfigurace, která splní většinu podmínek použití. Na základě těchto nastavení spotřebič vypočítá přesné dávkování pro každé praní na základě velikosti náplně.

Nicméně v extrémních případech (velmi měkká či velmi tvrdá voda) a u zvláštního druhu pracího prostředku (jako jsou např. superkompaktní) doporučujeme upravit přednastavené dávkování podle indikace na obalu pracího prostředku nebo aviváže: např. když používáte superkompaktní prací prostředek, může být zapotřebí zásadně snížit přednastavené dávkování.

Pokud nejsou výsledky praní uspokojivé nebo pokud je při praní příliš mnoho pěny, může být zapotřebí toto nastavení z výroby změnit. Informace o tom, jak změnit základní nastavení, naleznete v odstavci „Konfigurační režim AutoDose“, ale nejprve:

1. Identifikujte stupeň tvrdosti vody.

Zkontrolujte stupeň tvrdosti vody ve vaší oblasti. Stupně se obecně značí jako: měkký, střední a tvrdý.

V případě potřeby zjistíte tvrdost vody ve vaší oblasti u vašeho místního vodárenského podniku.

2. Identifikujte upravené dávkování pracího prostředku.

Zkontrolujte etiketu na obalu pracího prostředku/aviváže a vyhledejte množství, které se má použít. Doporučené množství pracího prostředku je kombinací tří různých faktorů:

- Stupeň tvrdosti vody (viz následující tabulku);
- Normální stupeň zašpinění;
- Jmenovitá kapacita spotřebiče (např. maximální náplň 9.0 kg). Pokud se jmenovitá kapacita na štítku obalu pracího prostředku odkazuje na spotřebiče s nižší kapacitou, měla by být upravená dávka o 20 % vyšší než navrhovaná dávka.



Například u pračky se jmenovitou kapacitou 8 kg, střední hladinou vody a normální úrovní znečištění se dávkování pozná podle přeškrtnutí na štítku s dávkami pracího prostředku.

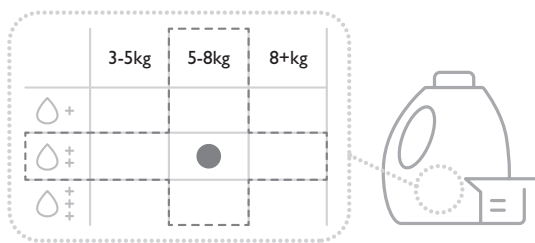

Stupně tvrdosti vody

Stupně	Rozsah tvrdosti vody				
	°f ¹⁾	°d ²⁾	°e ³⁾	mmol/l	ppm
Měkká	<15	<8	<10	<1.4	<140
Střední ⁴⁾	15 - 25	8 - 14	0 - 17	1.5 - 2.5	150 - 250
Tvrdá	>25	>14	>17	>2.5	>250

1) francouzské stupně

2) německé stupně

3) anglické stupně

4) Tovární nastavení schopné splnit většinu podmínek používání.

10.4 AutoDose konfigurační režim



AutoDoseNež budete pokračovat s nastavením programu, přejděte do režimu konfigurace. Konfigurační režim může zrušit dočasná nastavení.

1. Stisknutím tlačítka Zap./Vyp. po dobu několika sekund spotřebič zapnete.
2. Vyčkejte asi 10 sekund na vnitřní kontrolu spotřebiče.
3. Chcete-li vstoupit do konfiguračního režimu, podržte na několik sekund současně tlačítka Teplota a Odstředování, dokud se na displeji nezobrazí blikající ukazatel nádržky pracího prostředku a nádržky aviváže . Pokud nebudete ovládací panel používat déle jak deset sekund, spotřebič ukončí režim konfigurace.

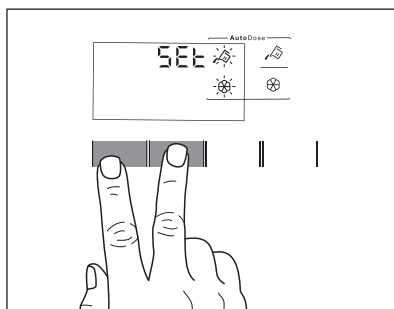

4. Stisknutím příslušných tlačítek nádržek funkci zapnete a vypnete. Je-li nádržka vypnuta, na displeji se zobrazuje OFF, nebo naopak je-li zapnuta, na displeji se zobrazuje ukazatel nádržky.

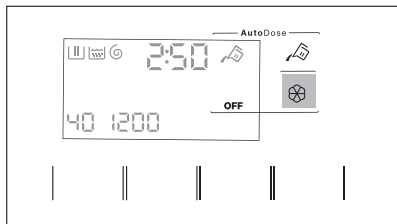

5. Základní dávkování nastavíte stisknutím příslušných tlačítek nádržek, dokud se ve spodní části displeje nezobrazí výchozí dávkování pracího prostředku a dvě šipky. Opakovaným stisknutím tlačítka Teplota dávku snížíte a stisknutím tlačítka Odstředování ji zvýšíte: minimální krok je 1 ml (každý jednotlivý krok) nebo 10 ml (při podržení tlačítka).

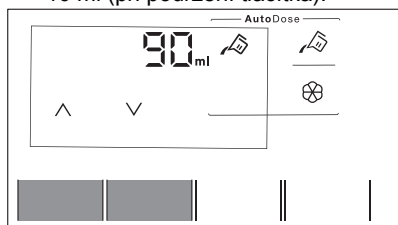

6. Po přibližně deset sekundách se na displeji opět zobrazí obrazovka s informacemi o programu nebo lze volbu okamžitě opustit opětovným stisknutím a podržením tlačítek Teplota a Odstředování.

10.5 Plnění pracího prostředku a přísad do systému AutoDose



Pročtěte si část „Prací prostředky a ostatní přípravky“ v kapitole „Tipy a rady“.



Doporučujeme však nepřekračovat maximální vyznačené množství (**MAX**).

1. Otevřete dávkovač pracího prostředku.

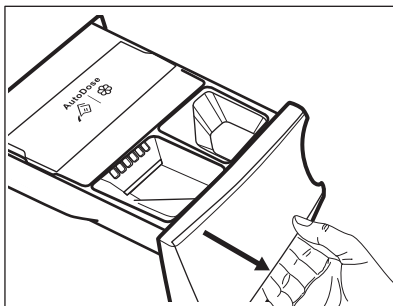

2. Zdvihněte víko AutoDose.

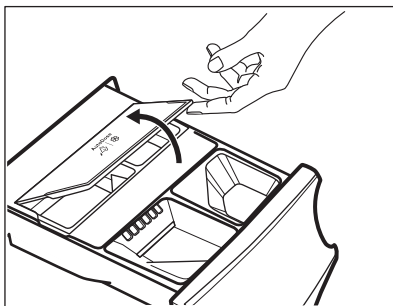

3. Opatrně nalijte pouze tekutý prací prostředek do nádržky AutoDose pracího prostředku. Dolijte ji až po maximální vyznačenou hladinu **MAX**.

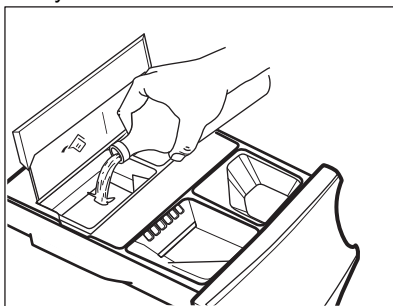

4. Opatrně nalijte pouze tekutou aviváž do nádržky AutoDose aviváže. Dolijte ji až po maximální vyznačenou hladinu **MAX**.

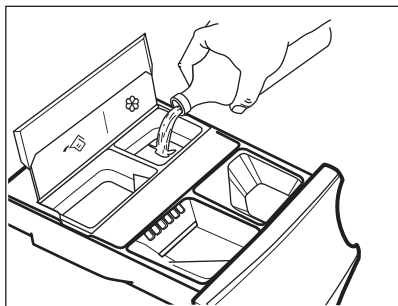

5. Spusťte AutoDose víko dolů.

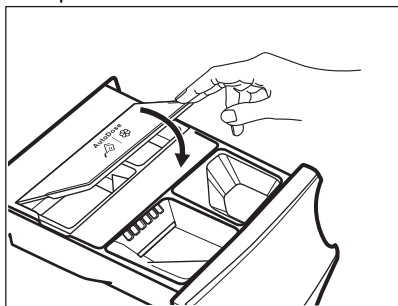

6. Opatrně zavřete dávkovač pracího prostředku, dokud nezaklapne.

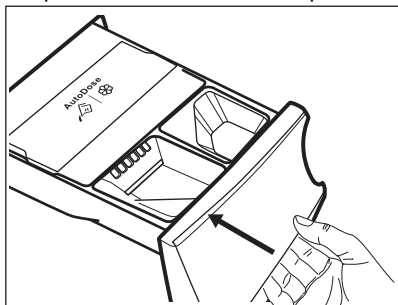

10.6 Indikace nízké hladiny AutoDose



Nádržky AutoDose nedoplňujte, dokud spotřebič nenaznačí, že jsou jedna nebo obě nádržky prázdné.

Když zapnutá nádržka dosáhne nízké hladiny pracího prostředku, příslušný ukazatel bude pomalu a nepřetržitě blikat na displeji.

Přestane blikat, když se přihrádka doplní.

Pokud se nádržka nedoplní po spuštění programu, ukazatel přestane blikat a zůstane trvale svítit. Jakmile se program dokončí, začne opět blikat.

Pokud funkci AutoDose NEVYPNETE a přihrádka dosáhne nízké hladiny, nastavené dávkování pro danou přihrádku se na několik málo sekund zobrazí na displeji při každém otevření zásuvky jako upozornění na potřebu jejího doplnění.

Pokud je nízká hladina v obou nádržkách, oba ukazatele blikají, ale zobrazovat se bude pouze nastavené dávkování pracího prostředku.



Pokud nádržky doplníte, než spotřebič poprvé zapnete, ukazatel AutoDose nebude blikat.

⚠ POZOR!

Doplnění nádržek se musí provést pomocí pracího prostředku / aviváže stejné značky a typu jako při předchozím plnění, jinak je nutné nádržky před plněním vyčistit.

10.7 Přepnutí z funkce AutoDose na manuální dávkování

Funkci AutoDose lze vypnout u jedné či u obou nádržek stisknutím tlačítka s příslušným symbolem.

Příklad:

- K vypnutí nádržky aviváže stiskněte tlačítko aviváže , dokud se na displeji nezobrazí **OFF**.

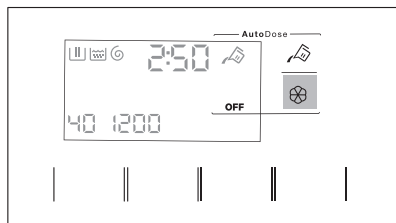

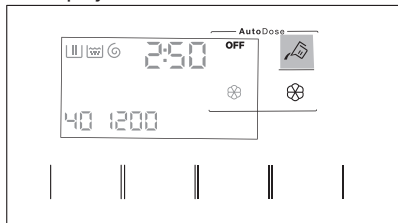

- Pokud potřebujete použít jiný prací prostředek než ten, který je obsažen v nádržkách AutoDose, můžete vypnout nádržku pracího prostředku stisknutím

tlačítka pracího prostředku , dokud se na displeji nezobrazí **OFF**.



10.8 Vypnutí funkce AutoDose

Pokud chcete přístroj používat POUZE ručně, můžete funkci Autodose deaktivovat. Jakmile přejdete do konfiguračního režimu AutoDose dlouhým stisknutím tlačítek Teplota a Odstředování:

1. Klepněte na tlačítko prací prostředek  nebo na tlačítko aviváž , dokud se na displeji nezobrazí **OFF**: AutoDose je zcela vyloučen pro příslušnou nádržku nebo pro obě.

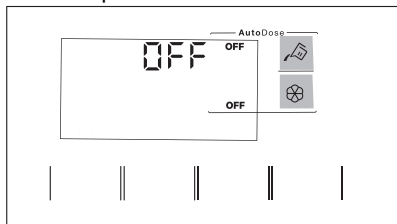

2. Po cca 10 sekundách se na displeji opět zobrazí obrazovka s informacemi o programu.

10.9 Ruční plnění pracího prostředku a přísad

Můžete potřebovat použít odlišný prací prostředek nebo aviváž, než které jsou použity v nádržkách AutoDose. Nejprve se ujistěte, že jsou nádržky AutoDose vypnuté, a poté nalijte prací prostředek a/nebo ostatní přípravky do ručních přihrádek.



Nepřesahujte maximální vyznačené množství (**MAX**).

1. Otevřete dávkovač pracího prostředku.

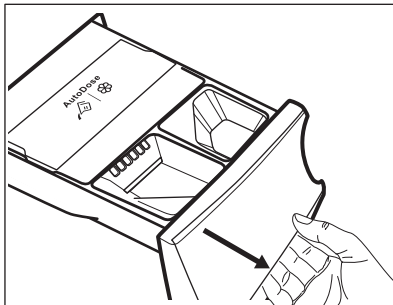

2. Do přihrádky  nasypte práškový prací prostředek. Pokud používáte tekutý prací prostředek, viz „Ruční plnění tekutého pracího prostředku“.

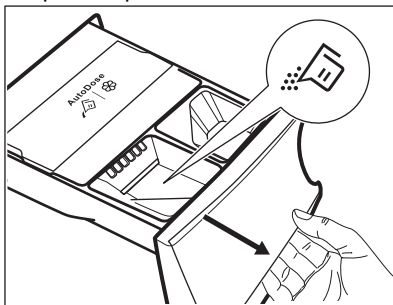

3. V případě potřeby nalijte aviváž do komory  Manual .

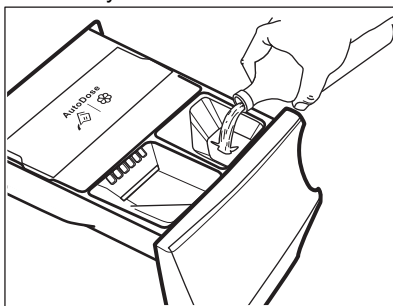

4. Opatrně zavřete dávkovač pracího prostředku, dokud nezaklapne.

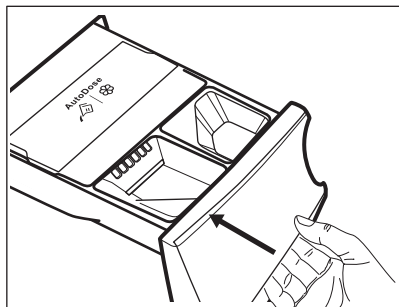

Ruční plnění tekutého pracího prostředku

1. Vložte nádobu na tekutý prací prostředek.

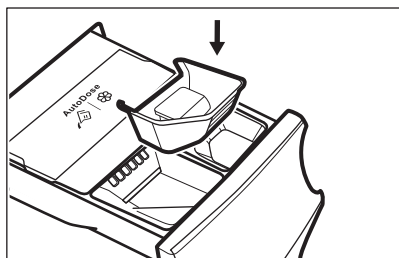

2. Nalijte tekutý prací prostředek do komory

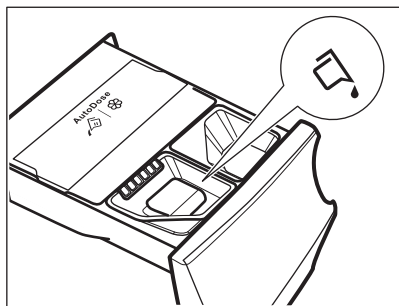

3. Opatrně zavřete dávkovač pracího prostředku, dokud nezaklapne.

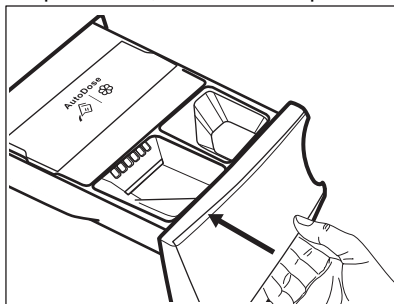

Pokud jste pračku nepoužívali déle než čtyři týdny s naplněnými nádržkami, prací prostředek/aviváž se může stát mazlavým nebo vyschnout. Je zapotřebí zásuvku vyčistit, jak je uvedeno v kapitole „Čištění a údržba“.

10.10 Ukazatel otevřené zásuvky

Když běží program, musí být zásuvka pracího prostředku vždy zavřená.

Snímač v zásuvce detekuje, zda je zásuvka otevřená (nebo není správně zavřená), zatímco běží program. V takovém případě se okamžitě pozastaví chod spotřebiče.

Pokud stisknete tlačítko Start/Pause , zazní chybový tón a na displeji se vše vypne kromě ukazatelů AutoDose, které zůstanou svítit na několik sekund. Displej se poté navrátí do předchozího pozastaveného stavu.

K tomuto dojde, i když uživatel vypne funkci AutoDose.

K restartování programu se ujistěte, že je zásuvka správně zavřená a stiskněte tlačítko Start/Pause .

11. PROGRAMY

11.1 Aplikace a další skryté programy

Naše aplikace vám nabízí **široký výběr dalších skrytých programů**. Připojte spotřebič k aplikaci a budete si moci zvolit program, který nejlépe vyhovuje vašim potřebám.

Můžete také nastavit zapamatování kteréhokoli ze skrytých programů na pozicích  pro oblíbené. Chcete-li zvolit program přímo ze spotřebiče přejděte na odstavec „Oblíbené“ v kapitole „Volič a tlačítka“.



Názvy programů se mohou bez předchozího upozornění měnit v závislosti na požadavcích trhu.

V aplikaci naleznete úplný popis každého programu.



Sport	Ložní prádlo	Denim	Čištění bubnu
Sport rychlý	Záclony	Hedvábí	Rychlý 0,5 kg
Pěškové bundy	Polštáře	Dětské oblečení	Antialergický
Fotbal/Rugby	Ručníky	Běžné prádlo	Snadné žehlení
Lyžařské oblečení	Přikrývka	Košile	
Běžecské boty	Odstranění chlupů	Pára-Kašmír	







11.2 Tabulka programů



Programy jsou popsány v této tabulce podle pořadí na voliči .odshora dolů.

Prací programy





Program	Popis programu
Smíšené prádlo 69min	Bavlna a směsové syntetické tkaniny. Ideální pro krátké praní denní náplně prádla, lepší péči o prádlo a dobré praní již při 30 °C.
Eco 40-60	Program s nízkou spotřebou energie pro bavlnu. Snižuje teplotu a prodlužuje dobu praní, aby bylo prádlo kvalitně vypráno.
Bavlna	Bílé a barevné bavlněné tkaniny. Ideální pro normálně i velmi zašpiněné prádlo.
Syntetika	Prádlo ze syntetických nebo směsových tkanin. Normálně zašpiněné.
Jemné prádlo	Prádlo z jemných tkanin jako akryl, viskóza a směsové tkaniny vyžadující šetrnější praní. Normálně zašpiněné.
  Vlna/Hedvábí	Vlna vhodná k praní v pračce, vlněné a jiné tkaniny, které lze prát ručně se symbolem „ruční praní“ na etiketě. 1)
20 min. - 3 kg	Lehce zašpiněné nebo jednou nošené bavlněné a syntetické prádlo.

Program	Popis programu
 Pára	<p>Bavlněné, syntetické a směsové prádlo. Speciální napařovací program bez nutnosti praní, který lze použít k přípravě usušeného prádla pro žehlení nebo osvěžení jednou nošených oděvů. Tento program redukuje zmačkání, pachy a uvolňuje vlákna. Nepoužívejte žádný prací prostředek.</p> <p>Po dokončení programu rychle vyjměte prádlo z bubny. 2) V případě potřeby odstraňte skvrny omytím nebo místně odstraňovačem skvrn. Parní program neprovádí žádné hygienické cykly. Parní program nepoužívejte u těchto druhů prádla:</p> <ul style="list-style-type: none"> • Oděvy, které nejsou vhodné do bubnové sušičky. • Oděvy se štítkem „Pouze chemické čištění“.
 Outdoor	<div data-bbox="375 422 1024 526" style="border: 1px solid black; padding: 5px;"> <p> Nepoužívejte aviváž a ujistěte se, že v dávkovači pracího prostředku nejsou žádné zbytky aviváže.</p> </div> <p>Venkovní oblečení, pracovní oděvy, sportovní oblečení, voděodolné a prodyšné bundy, šustřákové bundy s odnímatelnou fleecovou vložkou nebo vnitřní termoizolací. Doporučená náplň prádla je 2.0 kg. Tento program lze také použít k obnově vodoodpudivých vlastností, protože je speciálně upraven pro tkaniny s hydrofobickým povlakem. Obnovu vodoodpudivých vlastností proveďte následně:</p> <ul style="list-style-type: none"> • Nasype/nalijte prací prostředek do přihrádky . • Nalijte speciální přípravek na obnovu vodoodpudivých vlastností tkanin do přihrádky pro aviváž  <small>Manual</small>. • Snižte náplň prádla na 1.0 kg. <div data-bbox="375 821 1024 973" style="border: 1px solid black; padding: 5px;"> <p> Obnovení vodoodpudivých vlastností můžete dále vylepšit sušením v bubnové sušičce, když nastavíte sušicí program Outdoor (je-li k dispozici a pokud je v pokynech k péči o konkrétní oděv sušení v sušičce povoleno).</p> </div>
 Hygiena	<p>Bílé bavlněné prádlo. Tento vysoce výkonný prací program v kombinaci s parní párou odstraní více než 99,99 % bakterií a virů 3) udržuje teplotu nad 60 °C po celou dobu prací fáze; s dodatečným účinkem na vlákna díky parní fázi, vylepšená oplachovací fáze zajišťuje správné odstranění zbytků pracího prostředku a mikroorganismů. Tento program také zajišťuje odpovídající snížení množství pylů/alergenů.</p>
Máchání	<p>Veškeré tkaniny s výjimkou vlněných a velmi jemných tkanin. Program pro máchání a odstředění prádla. Výchozí rychlost odstředování je ta, která se používá u programů pro bavlněné prádlo. Snižte rychlost odstředování podle typu prádla. V případě potřeby nastavením funkce Extra máchání přidejte máchání. Při nízké rychlosti odstředování spotřebič provede šetrné máchání a krátké odstředění.</p>

Program	Popis programu
Odstředování/Vypouštění	Pro odstředění prádla a vypuštění vody z bubnu. Veškeré tkaniny s výjimkou vlněných a jemných tkanin.

- 1) Během tohoto cyklu se buben otáčí pomalu, a praní je tak k prádlu šetrné. Může se zdát, že se buben neotáčí nebo že se neotáčí správně, ale to je u tohoto programu běžný jev.
- 2) Pokud nastavíte Parní program se suchým prádlem, na konci programu může být prádlo vlhké. Prádlo usušte asi 10 minut na vzduchu. Tento program neodstraňuje obzvláště intenzivní zápach.
- 3) Testováno na Staphylococcus aureus, Enterococcus faecium, Candida albicans, Pseudomonas aeruginosa a MS2 Bacteriophage v externím testu provedeném společností Swisstatest Testmaterialien AG v roce 2021 (zkušební zpráva č. 202120117).

Teplota programu, maximální rychlost odstředování a maximální náplň

Program	Výchozí teplota Rozsah teploty	Referenční rychlost odstředování Rozsah otáček odstře- dění	Maximální množství prádla
Smíšené prádlo 69min	30 °C 60–30 °C	1400 ot./min. 1400 ot./min. – 400 ot./min.	5.0 kg
Eco 40-60	.1) 2)	1400 ot./min. 1400 ot./min. – 400 ot./min.	9.0 kg
Bavlna	40 °C 95 °C – studená	1400 ot./min. 1400 ot./min. – 400 ot./min.	9.0 kg
Syntetika	30 °C 60 °C – studená	1200 ot./min. 1200 ot./min. – 400 ot./min.	4.0 kg
Jemné prádlo	30 °C 40 °C – studená	800 ot./min. 1200 ot./min. – 400 ot./min.	2.0 kg
 Vlna/Hedvábí	40 °C 40 °C – studená	1200 ot./min. 1200 ot./min. – 400 ot./min.	1.5 kg
20 min. - 3 kg	30 °C 40–30 °C	1200 ot./min. 1400 ot./min. – 400 ot./min.	3.0 kg
 Pára	-	-	1.0 kg
 Outdoor	30 °C 40 °C – studená	1200 ot./min. 1200 ot./min. – 400 ot./min.	2.0 kg ³⁾ 1.0 kg ⁴⁾
 Hygiena	60 °C	1400 ot./min. 1400 ot./min. – 400 ot./min.	9.0 kg
Máchání	-	1400 ot./min. 1400 ot./min. – 400 ot./min.	9.0 kg

Program	Výchozí teplota Rozsah teploty	Referenční rychlost odstředování Rozsah otáček odstře- dění	Maximální množství prádla
---------	-----------------------------------	--	------------------------------

Odstředování/Vypouštění

-

1400 ot./min.
1400 ot./min. – 400 ot./min.

9.0 kg

1) Podle nařízení Komise EU 2019/2023 a vyhlášky Ukrajiny 834/2023. Tento program dokáže při 40 °C vyprat běžně zašpiněné bavlněné prádlo doporučené k praní při 40 °C nebo 60 °C společně v rámci stejného programu.



Informace ohledně teploty dosažené v prádle, délky programu a dalších údajů se dozvíte v části „Údaje o spotřebě“.

Nejúčinnější programy ve smyslu spotřeby energie jsou obecně takové programy, které probíhají při nižších teplotách a trvají déle.

2) Teplota tohoto programu není viditelná a zobrazená, je nastavena automaticky.

3) Prací program.

4) Prací program a fáze pro obnovu vodoodpudivých vlastností.

11.3 Programy Pára

Programy Pára lze použít ke snížení záhybů a pachů na oděvech (jako je bavlna, syntetika, směšové tkaniny, včetně jemného prádla), které je třeba jen krátce osvěžit a vyhnout se tak praní.

Vlákna tkaniny se uvolní a následně žehlení je naprosto bezproblémové. Po dokončení cyklu prádlo co nejdříve vyjměte z bubny.

Délku cyklu programu lze zkrátit na 15 minut pomocí funkce Úspora času.

NENASTAVUJTE tento režim u následujících typů položek:

- Oděvy, které nejsou vhodné do bubnové sušičky.
- Oděvy se štítkem „Pouze chemické čištění“.



Nepoužívejte žádný prací prostředek! Programy Pára neodstraňují obzvláště intenzivní zápach a neprovádějí žádný hygienický cyklus. Po ošetření párou může být prádlo vlhké. Prádlo na několik minut pověste.

Vůně (AEG Steam Fragrance)

AEG Steam Fragrance umožňuje osvěžit i vaše jemné oblečení, odstranit záhyby a

dotat svěžest jemnou vůní vyvinutou exkluzivně společností **AEG**. Osvěžením vašich oděvů párou namísto provádění kompletních pracích cyklů prodloužíte trvanlivost vzhledu vašeho oblečení tak, aby vypadalo jako nové. Vůni můžete dokonce bezpečně používat s programy pro kašmír a parními programy – pokud jsou k dispozici – pro jemné tkaniny, jako je kašmír a vlna. Při ošetření menší náplně snižte dávkování vůně a délku cyklu: za pouhých patnáct minut bude vaše oblečení znovu vypadat jako „právě vyprané“.

Pečlivě si přečtěte návod dodaný spolu s vůní.

ČEHO SE VYVAROVAT:

- Oblečení ošetřené vůní nesaňte v bubnové sušičce. Vůně by vyprchala.
- Nepoužívejte vůni k jiným účelům, než které jsou zde popsány.
- Nepoužívejte vůni u nových oděvů. Nové oděvy mohou obsahovat zbytkové sloučeniny z konečné úpravy, které s vůní nemusí být kompatibilní.



Vůně je k dispozici v internetovém obchodě **AEG** nebo u autorizovaného prodejce.

11.4 Woolmark Premium Wool Care – Modrá



Prací program pro vlnu u této pračky testovala schválila společnost Woolmark pro praní vlněných oděvů určených pro „ruční praní“ za podmínky, že tyto oděvy se budou prát podle pokynů uvedených na etiketě a podle pokynů výrobce této pračky.
M1230

11.5 Kompatibilita funkcí s programy

	Smišené prádlo 69min	Eco 40-60	Bavlna	Syntetika	Jemné prádlo	Vlna/Hedvábní	20 min. - 3 kg	Pára	Outdoor	Hygiena	Máchání	Odstředování/Vypouštění
AutoDose												
AutoDose – prací prostředek	■	■	■	■	■	■	■	■	■	■	■	■
AutoDose – aviváž	■	■	■	■	■	■	■	■	■	■	■	■
Jiné												
Odstředování	■	■	■	■	■	■	■	■	■	■	■	■
Zastavení máchání	■	■	■	■	■	■	■	■	■	■	■	■
Extra tichý			■	■	■							
--- Bez odstředění												■ ¹⁾
Skvrny ²⁾			■	■						■		

	Smišené prádlo 69min	Eco 40-60	Bavlna	Syntetika	Jemné prádlo	Vlna/Hedvábí	20 min. - 3 kg	Pára	Outdoor	Hygiena	Máchání	Odstřed'ování/Vypouštění
--	-----------------------------	------------------	---------------	------------------	---------------------	---------------------	-----------------------	-------------	----------------	----------------	----------------	---------------------------------



Předpírka

Úspora času ³⁾

Extra máchání

Pára plus

Konec

1) Pokud nastavíte funkci Bez odstředění, spotřebič bude pouze vypouštět vodu.

2) Tato funkce není k dispozici s teplotou nižší než 40 °C.

3) Pokud nastavíte nejkratší délku trvání programu, doporučujeme snížit množství prádla. Spotřebič lze plně naložit, výsledky praní však mohou být méně uspokojivé.

Vhodné prací prostředky pro prací programy

Program	Univerzální práškový prací prostředek ¹⁾	Univerzální tekutý prací prostředek	Tekutý prací prostředek na barevné prádlo	Pro jemné vlněné prádlo	Speciální
Smišené prádlo 69min	--	▲	▲	--	--
Eco 40-60	▲	▲	▲	--	--
Bavlna	▲	▲	▲	--	--
Syntetika	▲	▲	▲	--	--
Jemné prádlo	--	--	--	▲	▲
Vlna/Hedvábí	--	--	--	▲	▲
20 min. - 3 kg	--	▲	▲	--	--
Outdoor	--	--	--	▲	▲
Hygiena	▲	▲	--	--	▲

1) Při teplotě vyšší než 60 °C se doporučuje používat práškový prací prostředek.

▲ = Doporučené

-- = Nedoporučeno

12. 📶 WI-FI – NASTAVENÍ PŘIPOJENÍ

Tato kapitola popisuje, jak připojit chytrý spotřebič k síti Wi-Fi a propojit jej s mobilními zařízeními.

Pomocí této funkce můžete získávat upozornění a ovládat a sledovat spotřebič z mobilního zařízení.

Funkce Wi-Fi je ve výchozím továrním nastavení vypnutá.

Chcete-li spotřebič připojit a užívat si plný rozsah funkcí a služeb, potřebujete:

- Domácí bezdrátovou síť s povoleným přístupem na internet.
- Mobilní zařízení připojené k bezdrátové síti.

Parametry modulu Wi-Fi

Frekvence	2,412–2,472 GHz pro evropský trh
Protokol	IEEE 802.11b/g/n
Maximální výkon	<20 dBm
Šifrování	WPA, WPA2, WPA3

12.1 QR kód na typovém štítku

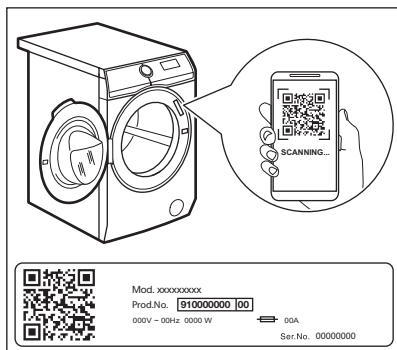

QR kód lze použít dvěma způsoby:

- Naskenujte QR kód pomocí vestavěné aplikace fotoaparátu, stáhněte si naši aplikaci z obchodu s aplikacemi do svého chytrého zařízení a postupujte podle pokynů.
- Propojení chytrého zařízení se spotřebičem zjednodušuje proces.

Naskenujte QR kód pomocí skeneru QR kódů integrovaného v naší aplikaci.

12.2 Instalace a konfigurace aplikace App



Aplikace App vám umožňuje ovládat své prádlo prostřednictvím mobilního zařízení.

Obsahuje celou řadu programů, užitečných funkcí a informací o výrobku, které jsou dokonale přizpůsobeny vašemu spotřebiči.

Je to personalizovaná péče o prádlo přímo z vašeho mobilního zařízení.

Při připojování spotřebiče k aplikaci stůjíte s mobilním zařízením poblíž.

Ujistěte se, že je vaše mobilní zařízení připojeno k bezdrátové síti.

1. Ve vašem chytrém zařízení přejděte do obchodu App Store nebo naskenujte QR kód (viz odstavec „QR kód na typovém štítku“).
2. Stáhněte si a nainstalujte naši aplikaci.
3. Spusťte aplikaci. Zvolte zemi a jazyk a přihlaste se pomocí svého e-mailu a hesla. Pokud nemáte účet, vytvořte si nový podle pokynů uvedených v aplikaci App.
4. Řiďte se pokyny v aplikaci ohledně registrace a konfigurace spotřebiče.

12.3 Konfigurace bezdrátového připojení spotřebiče

1. Stisknutím tlačítka Zap./Vyp. po dobu několika sekund spotřebič zapnete. Vyčkejte asi 10 sekund, než budete pokračovat s bezdrátovou konfigurací.
2. Zvolte program otočením voliče programů.
3. Na několik sekund stiskněte a podržte Spuštění na dálku tlačítko, dokud se neozve „kliknutí“. Uvolněte tlačítko. Na displeji se po pěti sekundách zobrazí a ukazatel začne blikat.

Bezdrátový modul se začne zapínat.

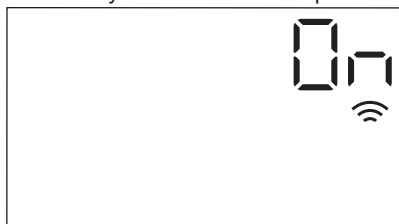

Ujistěte se, že je vaše APLIKACE připravena ke spojení.

4. Po cca 10 sekundách se na displeji zobrazí **AP** (Přístupový bod).

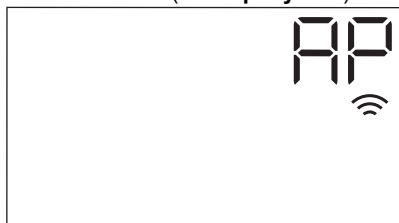

Přístupový bod bude otevřen zhruba pět minut.

5. V chytrém zařízení nakonfigurujte App a podle uvedených pokynů připojte spotřebič k síti Wi-Fi.
6. Pokud je spojení nakonfigurováno, zobrazí se na displeji ukazatel , když se vrátí obrazovka informací o programu.



Při každém zapnutí si spotřebič vyhradí asi 10 sekund pro automatické připojení k síti. Když ukazatel  přestane blikat, připojení je hotové.

Chcete-li bezdrátové připojení vypnout, stiskněte a na několik sekund podržte tlačítko Spuštění na dálku , dokud nezazní první

zvukový signál. Uvolněte tlačítko. Na displeji se na pět sekund zobrazí **OFF**.





Pokud spotřebič vypnete a opět zapnete, bezdrátové připojení se automaticky vypne.

K odstranění přihlašovacích údajů bezdrátového připojení stiskněte a po dobu několika sekund (do druhého zvukového signálu) podržte tlačítko Spuštění na dálku a . Na displeji se na několik sekund zobrazí symbol **---**.

12.4 Spuštění na dálku

Spuštění na dálku vám umožňuje spustit program přes dálkové ovládání.

Když je aplikace nainstalována a bezdrátové připojení je úspěšně navázáno, můžete aktivovat/deaktivovat funkci Spuštění na dálku:

1. Stiskněte tlačítko Spuštění na dálku .
2. Na obrazovce shrnutí programu se zobrazí ukazatele  a  a dvířka se zablokují. Nyní lze spustit program na dálku.

12.5 Aktualizace „vzduchem“

Aplikace může navrhnout aktualizaci pro váš spotřebič.

Probíhá-li program, aplikace oznámí, že se aktualizace spustí na konci programu.

V průběhu aktualizace spotřebič zobrazuje na displeji **UPd**.

V průběhu aktualizace spotřebič nevypínejte ani neodpojujte.

Spotřebič bude možné znovu používat po skončení aktualizace. Nezobrazí se žádné oznámení o úspěšném dokončení aktualizace.

Dojde-li k chybě, spotřebič zobrazí na displeji **Err**: k návratu do normálního provozu stačí stisknout libovolné tlačítko nebo otočit voličem.

12.6 Wi-Fi stále zapnutá

Funkce „Wi-Fi stále zapnutá“ je k dispozici v aplikaci.

Tato funkce udržuje spotřebič připojený k síti, i když je vypnutý.

Ukazatel  se přerušovaně rozsvěcuje a vypíná.

Spotřebič je možné zapnout stisknutím tlačítka Zap./Vyp. nebo pomocí aplikace.



Funkce „Wi-Fi stále zapnutá“ může ovlivnit spotřebu energie.

13. DENNÍ POUŽÍVÁNÍ

VAROVÁNÍ!

Viz kapitoly o bezpečnosti.

13.1 Zapnutí spotřebiče

1. Zapojte zástrčku do zásuvky.
2. Otevřete vodovodní kohoutek.
3. Stisknutím tlačítka Zap./Vyp. po dobu několika sekund spotřebič zapnete.

Zazní krátký zvukový signál. Spotřebič automaticky nabídne výchozí program. Rozsvítí se příslušný ukazatel.

Na displeji se zobrazí výchozí program, délka cyklu Eco 40-60,, maximální náplň (na několik sekund), výchozí teplota, výchozí rychlost odstředování a ukazatele fázi daného programu.

13.2 Vkládání prádla

- Otevřete dvířka spotřebiče.
- Prádlo před vložením do spotřebiče protřepte.
- Vložte prádlo do bubnu kus po kuse. Nevkládáte do bubnu příliš mnoho prádla.
- Dvířka pevně zavřete.

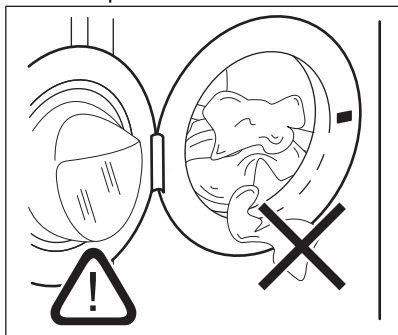

POZOR!

- Mezi těsněním a dvířky nesmí zůstat žádné prádlo. Hrozí nebezpečí úniku vody nebo poškození prádla.
- Praním tkanin, které jsou silně znečištěné olejem nebo tukem nebo používání parfémů by mohlo poškodit pryžové součásti spotřebiče.

13.3 Použití pracího prostředku a ostatních přípravků

Pokud jsou v nastaveném programu zapnuty obě nádržky AutoDose, prací prostředek a aviváž se nadávkuje automaticky.

Pokud jsou jedna nebo obě nádržky AutoDose v nastaveném programu vypnuté (OFF), pokračujte s ručním naplněním produktu do příslušné přihrádky.

13.4 Nastavení programu



Pokud si přejete změnit automatické dávkování pracího prostředku nebo aviváže, přejděte do AutoDose konfiguračního režimu, než budete pokračovat s jakýmkoliv nastavením programu. Konfigurační režim může zrušit dočasná nastavení. Viz odstavec „AutoDoseKonfigurační režim“ v kapitole „AutoDoseTechnologie (automatického dávkování)“.

1. Otočením voliče programu vyberte požadovaný prací program. Rozsvítí se příslušná kontrolka programu.

Výchozí program navržený při zapnutí spotřebiče je Eco 40-60. K tomuto programu se vztahují údaje na energetickém štítku.

Kontrolka tlačítka Start/Pause  bliká.

Na displeji se zobrazí informační délka programu, maximální deklarovaná náplň nastaveného programu (pouze na několik sekund), výchozí teplota, maximální rychlost odstředování a ukazatele prací fáze (když jsou dostupné).

2. Chcete-li změnit teplotu nebo rychlost odstředování, stiskněte příslušná tlačítka.
3. V případě potřeby nastavte jednu či více funkcí stisknutím příslušných tlačítek. Na displeji se zobrazí příslušné ukazatele a poskytované údaje se změni odpovídajícím způsobem.



V případě, že určitá volba **není možná**, zazní zvukový signál.

13.5 Spuštění programu

VAROVÁNÍ!

Přesvědčte se, že je dávkovač pracího prostředku pevně zavřený, jinak se program nespustí.

Stisknutím tlačítka Start/Pause  program spustíte.



Příslušný ukazatel přestane blikat a trvale se zobrazuje.

Program se spustí a dvířka se zablokují. Na displeji se zobrazí ukazatel .



Před naplněním spotřebiče vodou může krátce pracovat vypouštěcí čerpadlo.

13.6 Spuštění programu s funkcí Konecza

1. Opakovaně stiskněte, dokud se na displeji nezobrazí požadovaný čas, kdy se má program ukončit. Rozsvítí se ukazatel .
2. Stiskněte tlačítko Start/Pause . Buben se začne otáčet, aby provedl ProSense odhad, pokud je to nastaveno ve zvoleném programu.

3. Spotřebič spustí odpočítávání do konce programu a program se spustí ve správný okamžik, tak aby ukončení nastalo v čase nastaveném touto funkcí.

Chcete-li tuto možnost změnit nebo zrušit:

1. Vypněte spotřebič pomocí tlačítka Zap./ Vyp. .
2. Spotřebič znovu zapněte.
3. Znovu nastavte program.

13.7 Detekce náplně ProSense



ProSense



Délka programu na displeji poukazuje na **střední/velkou náplň**.

Po nastavení mycího programu se na displeji rozsvítí ikona  ProSense, pokud tuto možnost program podporuje.

Po stisknutí tlačítka Start/Pause  ProSense spustí detekci náplně prádla:

1. Spotřebič rozpozná náplň během prvních 30 sekund: kontrolka  bliká, sloupce pod ikonou  se pohybují tam a zpět a buben se otáčí.
2. Když se buben přestane otáčet, na displeji se zobrazí nová délka programu, která by se mohla zvýšit nebo snížit, v závislosti na velikost náplně. Počet sloupců udává čtvrtinovou náplň (v případě přepnutí od 1 do 4, 4 sloupce), a opět se rozsvítí ukazatel maximální deklarované náplně. Po dalších 30 sekundách se začne napouštět voda.



V případě **přeplnění bubnu** se opět rozsvítí ukazatel maximální deklarované náplně a bliká ukazatel **MAX**. V takovém případě je po dobu 30 sekund možné spotřebič zastavit a odebrat nadbytečné prádlo. Po odebrání nadbytečného prádla stisknutím tlačítka Start/Pause  program opět spustíte. Fáze ProSense se může opakovat až třikrát (viz bod 1).

Důležité! Pokud nesnížíte množství prádla, prací program se stále spustí, bez ohledu na přeplnění. V takovém případě nebude možné zaručit nejlepší výsledky praní.



Přibližně 20 minut po spuštění programu může znovu dojít k úpravě délky programu v závislosti na nasákavosti vody tkaninami.



Detekce ProSense se provádí pouze u kompletních pracích programů (bez navolení přeskočených fází).



Funkce Funkce ProSense není k dispozici u některých programů, například Vlna/Hedvábí, programů s krátkým cyklem a bez praní.



U některých programů může být trvání programu stejné pro různé velikosti náplně, ale spotřeba vody a energie je přesto přizpůsobena tak, aby bylo dosaženo nejlepších výsledků.

13.8 Ukazatele fáze programů

Když se spustí program, ukazatel probíhající fáze bliká a ukazatele další fáze jsou trvale zobrazené.

Např.: probíhá fáze praní či předpirky:



Když se fáze dokončí, příslušný ukazatel přestane blikat a zůstane trvale zobrazený. Začne blikat ukazatel další fáze.

Např.: probíhá fáze máchání:



Pokud zvolíte funkci Pára plus, rozsvítí se ukazatelé parní fáze.

Probíhá parní fáze:





Probíhá fáze proti zmačkání:



13.9 Přerušování programu a změna funkcí

Při spuštěném programu můžete změnit **pouze určité** funkce:

1. Stiskněte tlačítka Start/Pause . Příslušná kontrolka začne blikat.
2. Změňte funkce. Údaje poskytované na displeji se změni odpovídajícím způsobem.
3. Stiskněte opět tlačítka Start/Pause . Prací program bude pokračovat.

13.10 Zrušení probíhajícího programu

1. Stisknutím tlačítka Zap./Vyp. zrušíte program a vypnete spotřebič.
2. Stisknutím tlačítka Zap./Vyp. opětovně zapnete spotřebič.

Nyní můžete zadat nový prací program.



Pokud již byla provedena fáze ProSense a již započalo napouštění vody, nový program se spustí **bez zopakování fáze ProSense**. Voda a prací prostředek nebudou vypuštěny, aby se zabránilo plýtvání. Na displeji se zobrazí maximální délka programu, která se aktualizuje cca 20 minut po spuštění nového programu.



13.11 Otevření dvířek – přidávání oblečení

Zatímco probíhá program nebo odpočet odloženého startu, dvířka spotřebiče jsou zablokovaná.





Pokud je teplota a hladina vody v bubnu příliš vysoká nebo se buben stále otáčí, nelze dvířka otevřít.

Když se rozsvítí ikona , můžete dvířka snadno otevřít, a přidat nebo odebrat prádlo.

1. Stiskněte tlačítko Start/Pause .
- Na displeji se přestane zobrazovat příslušný ukazatel zablokování dvířek.
2. Otevřete dvířka spotřebiče. V případě potřeby vložte nebo vyjměte prádlo.
3. Zavřete dvířka a stiskněte tlačítko Start/Pause .

Program nebo odpočet odloženého startu bude pokračovat.

Když ikona  zhasne, lze dvířka po dokončení programu otevřít. Můžete také nastavit program/funkci odstředování nebo vypouštění, a poté stisknout tlačítko Start/Pause . Pokud není odstředovací a vypouštěcí program dostupný v rámci voliče programů, lze je nastavit přes aplikaci.

13.12 Konec programu

Po dokončení programu se spotřebič automaticky zastaví. Zazní zvuková signalizace (pokud je zapnutá).

Na displeji se všechny ukazatele prací fáze ustálí a oblast času začne zobrazovat .

Zhasne kontrolka tlačítka Start/Pause .

Dvířka se odblokují a ukazatel  zhasne.

1. Stisknutím tlačítka Zap./Vyp. vypnete spotřebič.

Pět minut po skončení programu funkce úspory energie spotřebič automaticky vypne.



Když spotřebič opět zapnete, navrhne jako výchozí program Eco 40-60. Otočením voliče programů nastavte nový cyklus.





2. Vyjměte prádlo ze spotřebiče.
3. Ujistěte se, že je buben prázdný.
4. Nechte dvířka a zásuvku dávkovače pracího prostředku lehce otevřené,

abyste zabránili vzniku plísní a nepříjemných pachů.

5. Zavřete vodovodní kohoutek.



13.13 Vypouštění vody po dokončení cyklu



Pokud jste zvolili program nebo funkci, která nevypustí vodu z posledního máchání, program se dokončí, ale:

- Na displeji se zobrazí ukazatel , ukazatel funkce  nebo  a ukazatel zablokování dvířek . Kontrolka probíhající fáze  bliká.
- Buben se stále pravidelně otáčí, aby se zabránilo zmačkání prádla.
- Dvířka zůstanou zablokovaná.
- Před otevřením dvířek je nutné vypustit vodu:

1. V případě potřeby stiskněte tlačítko Odstředování, abyste snížili rychlost odstředování navrženou spotřebičem.

2. Stiskněte tlačítko .

- Pokud jste nastavili , spotřebič vypustí vodu a odstředí prádlo.
- Pokud jste nastavili , spotřebič pouze vypustí vodu.

Ukazatel funkce  nebo  zhasne, zatímco ukazatel  zablíkává a poté zhasne.

3. Po dokončení programu a zhasnutí ukazatele zablokování dvířek  můžete dvířka otevřít.
4. Stisknutím tlačítka Zap./Vyp. na několik sekund se spotřebič vypne.



Spotřebič každopádně automaticky vypustí vodu po přibližně 18 hodinách.

13.14 Funkce pohotovostního režimu

Funkce pohotovostního režimu spotřebič automaticky vypne za účelem snížení spotřeby energie, když:

- Spotřebič nepoužíváte po dobu pěti minut před tím, než stisknete tlačítko Start/Pause .

Stisknutím tlačítka Zap./Vyp. opětovně zapnete spotřebič.

- Po pěti minutách po dokončení pracího programu.

Stisknutím tlačítka Zap./Vyp. opětovně zapnete spotřebič.

Jako výchozí program nabízí spotřebič Eco 40-60.

Otočením voliče programů nastavte nový cyklus.



Pokud jste nastavili program nebo možnost, která končí s vodou v bubnu, funkce pohotovostního režimu **nevypne** spotřebič a nepřipomene vám, abyste vypustili vodu.



Je-li aktivní funkce „Wi-Fi stále zapnutá“, přerušovaně se rozsvítí a zhasne pouze ukazatel

14. ČIŠTĚNÍ A ÚDRŽBA



VAROVÁNÍ!

Viz kapitoly o bezpečnosti.

14.1 Rozvrh pravidelného čištění

Pravidelné čištění pomáhá prodloužit životnost vašeho spotřebiče.

Po každém programu nechte dvířka a dávkovač pracího prostředku lehce pootožené, abyste zajistili oběh vzduchu a vysušili vlhkost uvnitř spotřebiče.

Pokud spotřebič delší dobu nepoužíváte, zavřete vodovodní kohoutek a vypojte spotřebič ze zásuvky.

Orientační plán pravidelného čištění:

Odstraňování vod. kame- ne	Dvakrát ročně
Údržbové praní	Jednou měsíčně
Vyčištění dveřního těsně- ní	Každé dva měsíce
Vyčištění bubnu	Každé dva měsíce
Vyčištění dávkovače pra- cího prostředku a ná- držek AutoDose	Dvakrát ročně
Vyčištění filtru vypouště- cího čerpadla	Dvakrát ročně

Vyčištění přívodní hadice a filtru ventilu Dvakrát ročně

14.2 Odstraňování cizích předmětů



Než spustíte prací cyklus, ujistěte se, že jsou všechny kapsy prádla prázdné a všechny volné prvky jsou upevněny.

Odstraňte veškeré cizí předměty (jako např. kovové spony, knoflíky, mince, apod.), které naleznete ve dveřním těsnění, filtrech a bubnu. Viz odstavce „Dveřní těsnění s lapačem s dvojitým záhybem“, „Čištění bubnu“, „Čištění vypouštěcího čerpadla“ a „Čištění filtru v přívodní hadici a filtru ventilu“. U záclon postupujte opatrně. Odstraňte háčky a záclony vložte do pracího pytle nebo povlečení na polštář. Případně se obraťte na autorizované servisní středisko.

14.3 Čištění vnějších ploch

Spotřebič čistěte pouze pomocí jemného mycího prostředku a vlažné vody. Všechny plochy důkladně osušte.

Nepoužívejte drátěnky nebo jakékoliv drsné prostředky.

⚠ POZOR!

Nepoužívejte alkohol, rozpouštědla ani chemické výrobky.

⚠ POZOR!

Kovové plochy nečistěte pomocí prostředků na bázi chlóru.

14.4 Odstraňování vod. kamene

i

Pokud je voda ve vaší oblasti tvrdá nebo středně tvrdá, doporučujeme pro pračky použít změkčovač vody (a občas je odvápnit).

Pravidelně kontrolujte usazování vodního kamene v bubnu.

i

Vždy dodržujte pokyny uvedené na balení těchto výrobků.

14.5 Údržbové praní

Opakované a dlouhodobé používání nízkoteplotních a krátkých programů může způsobit usazování pracího prostředku, zbytků vláken, bakteriální růst a tvorbu biologického povlaku uvnitř bubnu a vany. To může vést ke vzniku nepříjemných zápachů a plísní.

K odstranění těchto nánosů a hygienickému vyčištění vnitřních částí spotřebiče provádějte údržbové praní alespoň jednou měsíčně:

1. Vymějte všechno prádlo z bubnu.
2. Vypněte AutoDose funkci pro prací prostředek a aviváž.
3. Spusťte program pro bavlnu s nejvyšší teplotou a malým množstvím pracího prostředku nebo spusťte program Čištění bubnu, je-li k dispozici.

14.6 Těsnění dvířek

Tento spotřebič je vybaven **samočisticím vypouštěcím systémem**, který zajišťuje, že jemná vlákna, která se uvolní z prádla, se odplaví společně s vodou. Pravidelně kontrolujte těsnění a v případě potřeby je vyčistěte, jak je popsáno na následujícím

obrázku. Mince, knoflíky a další malé předměty lze vyjmout na konci programu.

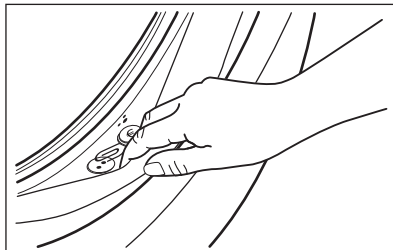

V případě potřeby těsnění očistěte pomocí čisticího prostředku na bázi čpavku tak, abyste nepoškrábali jeho povrch.

i

Vždy dodržujte pokyny uvedené na obalu tohoto výrobku.

14.7 Čištění bubnu

Pravidelně kontrolujte buben, zda se na něm netvoří nežádoucí usazeniny.

V bubnu se může usazovat rez z rezavých částic v prací vodě nebo z vodovodního kohoutu obsahujících železo.

Vyčistěte buben pomocí speciálních přípravků na nerezovou ocel.

i

Vždy dodržujte pokyny uvedené na balení těchto výrobků.

Při čištění bubnu nepoužívejte odstraňovače vodního kamene na bázi kyseliny, drsné čisticí prostředky obsahující chlor nebo železné či ocelové drátěnky.

Pro důkladné vyčištění:

1. Vyčistěte buben pomocí speciálních přípravků na nerezovou ocel.

i

Vždy dodržujte pokyny uvedené na balení těchto výrobků.

2. Vymějte všechno prádlo z bubnu.
3. Vypněte AutoDose funkci pro prací prostředek a aviváž.
4. Spusťte krátký program pro bavlnu s vysokou teplotou při prázdném bubnu a s

malým množstvím pracího prostředku nebo spusťte program Čištění bubnu, je-li k dispozici. Pokud je váš spotřebič připojen k síti Wi-Fi, můžete si speciální program Čištění bubnu stáhnout také prostřednictvím APLIKACE.

5. Ručně přidejte do prázdného bubnu malé množství práškového pracího prostředku nebo specifického produktu, aby se vypláchly veškeré zbytky.



Občas se může na konci programu na displeji zobrazit ikona : jedná se o doporučení provést „čištění bubnu“. Jakmile je čištění bubnu dokončeno, ikona se přestane zobrazovat.

14.8 Čištění dávkovače pracího prostředku a nádržek AutoDose



Pokud změňte typ pracího prostředku, např značku, koncentraci a hustotu, doporučujeme zásuvku pracího prostředku vyčistit.



Před čištěním se ujistěte, že jsou všechny komory prázdné.

Abyste zabránili možnému usazování suchého pracího prostředku, chuchvalců aviváže, tvorbě plísní v zásuvce pracího prostředku a/nebo chuchvalců tekutých přísad v nádržích AutoDose, **provádějte každé dva měsíce následující postup čištění, jak je vysvětleno na následujících obrázcích:**

1. Otevřete dávkovač pracího prostředku. Zatlačte západku podle vyobrazení a vytáhněte dávkovač pracího prostředku ven.

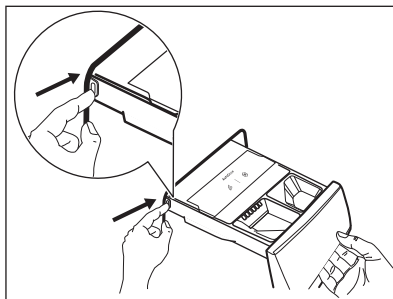

2. Vyjměte vložku pro aviváž a, je-li vložena, nádobu na tekutý prací prostředek.

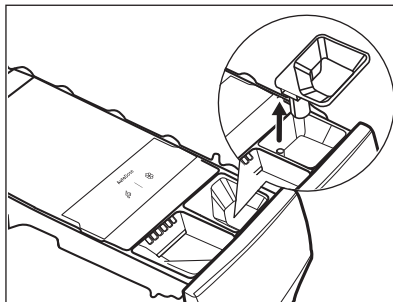
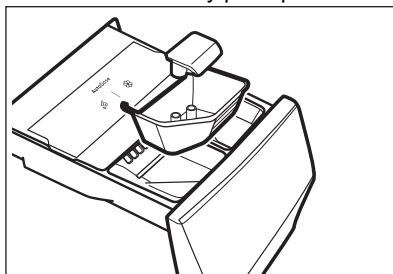

3. Zatlačte západku na zadní straně podle vyobrazení a zvednutím horního krytu ji vyjměte.

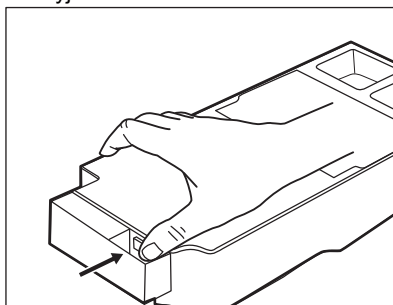

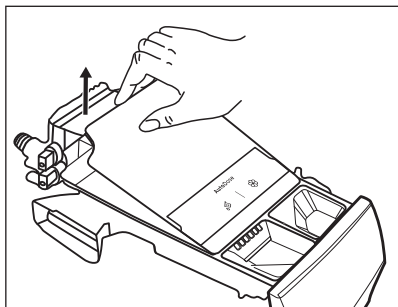

4. Chcete-li odstranit zbytky pracího prostředku nebo pokud jste nádržky naplnili nesprávnými přísadami, vyprázdněte zásuvku do umyvadla nebo do vhodných nádob na zachycení tekutiny.

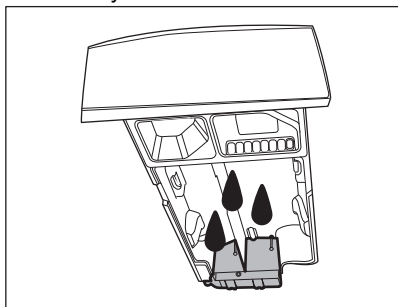

5. Zásuvku a všechny vložky omyjte pod tekoucí vodou nebo je očistěte vlhkým hadříkem.

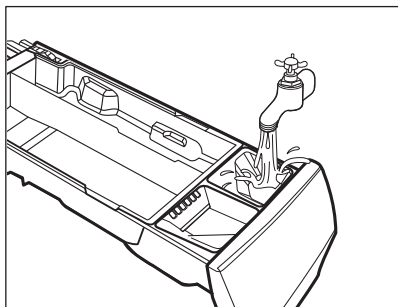

⚠ POZOR!

Nepoužívejte ostré nebo kovové kartáče a houbičky. Zásuvku nemyjte v myčce nádobí.

6. Otočte dávkovač vzhůru nohama a otevřete spodní kryt dle vyobrazení.

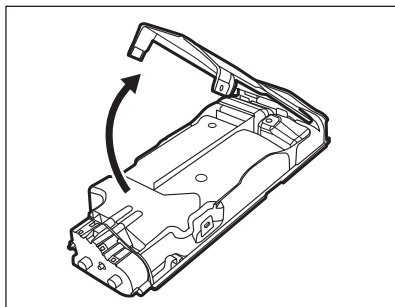

7. Ujistěte se, že jste odstranili veškeré zbytky pracího prostředku z dávkovače. Používejte pouze měkké vlhké hadry.
8. Položte spodní kryt zpět na místo tím, že vyrovnáte jeho otvory s háčky zásuvky dle vyobrazení. Zavřete jej, dokud neuslyšíte „cvaknutí“.

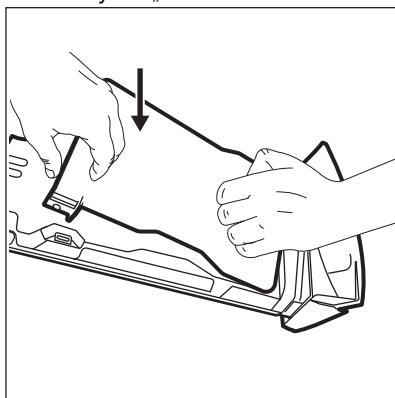

⚠ POZOR!

Stlačte dolní kryt, jak je ukázáno na obrázku. Zkontrolujte, zda je správně zavřený.

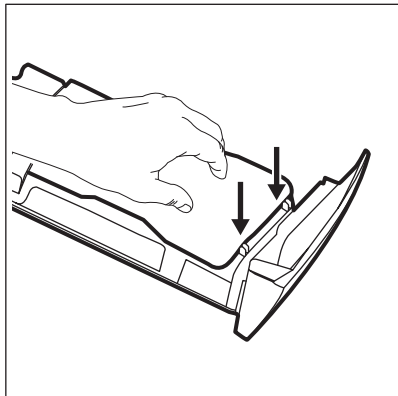

VAROVÁNÍ!

Čerpadla ani snímače na zadní straně zásuvky na prací prostředek nečistěte pomocí jakýchkoliv ostrých a kovových kartáčů nebo jiných nástrojů. V případě potřeby použijte pouze měkké vlhké hadříky.

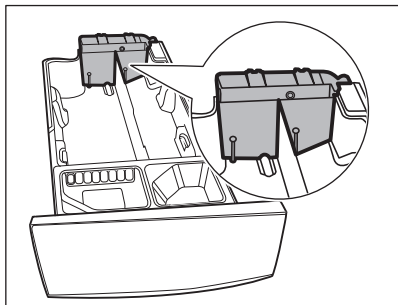

VAROVÁNÍ!

Pokud na zadní straně nádržek zůstanou jakékoliv usazeniny, namočte zásuvku dávkovače do teplé vody. K jejímu vyčištění nepoužívejte nástroje. Před namočením odstraňte držadlo stisknutím červeného tlačítka a vysunutím držadla dle vyobrazení.

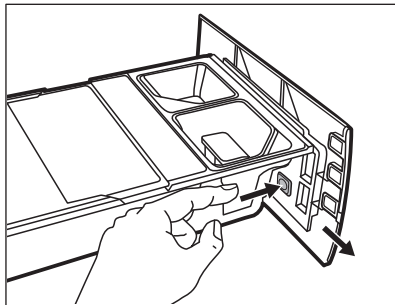

9. Ujistěte se, že jste z horní a dolní části výklenku odstranili veškeré zbytky pracího prostředku. K vyčištění výklenku použijte malý kartáč.

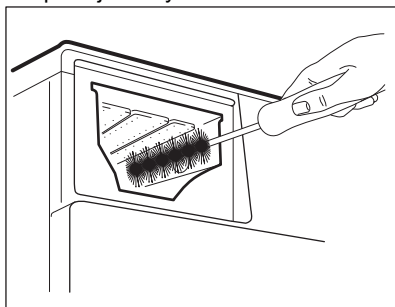

10. Zásuvku sestavte zpět následujícím způsobem:
- Vložte držadlo, bylo-li demontováno.
 - Umístěte spodní kryt a zatlačte na něj, dokud neuslyšíte „cvaknutí“.
 - Umístěte horní kryt na přihrádku nádržek a zatlačte na něj, dokud neuslyšíte „cvaknutí“.
 - Vraťte součásti na ruční přihrádku.
11. Zasuňte dávkovač pracího prostředku do vodicích drážek a jemně jej zavřete, dokud neuslyšíte „cvaknutí“. Spusťte program máchání bez prádla v bubnu.

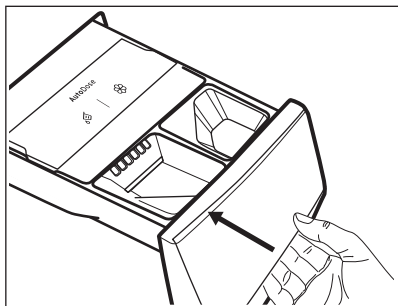

Funkci obnovíte doplněním pracího prostředku a aviváže do nádržek.

14.9 Čištění filtru vypouštěcího čerpadla

⚠ VAROVÁNÍ!

Vytáhněte zástrčku ze síťové zásuvky.



Filtr vypouštěcího čerpadla pravidelně kontrolujte a čistěte.

Filtr vypouštěcího čerpadla vyčistěte, pokud:

- Spotřebič nevypouští vodu.
- Buben se neotáčí.
- Spotřebič vydává nezvyklý hluk z důvodu ucpaného vypouštěcího čerpadla.
- Na displeji se zobrazí výstražný kód **E2 !**.

⚠ VAROVÁNÍ!

- Nevýjímte filtr za provozu spotřebiče.
- Čerpadlo nečistěte, pokud je voda ve spotřebiči horká. Vyčkejte, dokud voda nevychladne.

Při čištění filtru čerpadla postupujte podle následujících obrázků:

Připravte si hadr na utírání vody, která by mohla při odmontování filtru vytéct.

1. Otevřete kryt čerpadla.

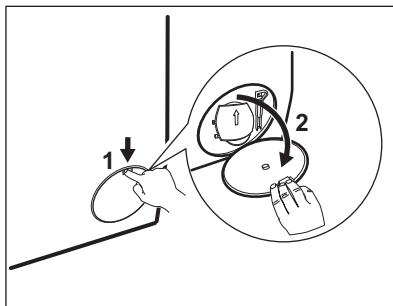

2. Položte vhodnou nádobu pod přístup k vypouštěcímu čerpadlu, abyste zachytili vytékající vodu.
3. Otevřete žlábek směrem dolů. Připravte si hadr na utírání vody, která by mohla při odmontování filtru vytéct.

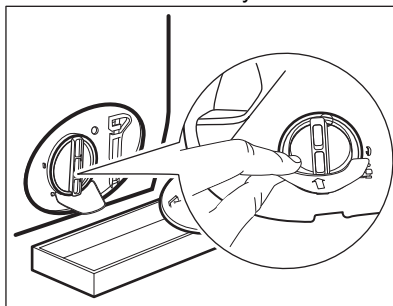

4. Otevřete filtr otočením o 180 stupňů proti směru hodinových ručiček, ale nevyjímte ho. Nechte vodu vytéct.

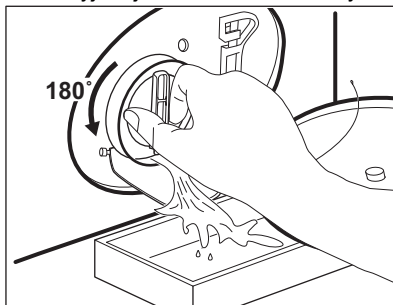

5. Jakmile je nádoba plná vody, namontujte filtr otočením zpět a nádobu vylijte.
6. Opakujte kroky 4 a 5, dokud nepřestane vytékat voda.
7. Vyjměte filtr otočením proti směru hodinových ručiček.

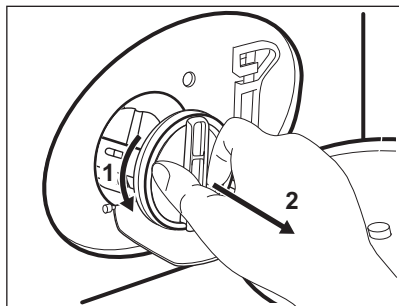

8. V případě potřeby odstraňte vlákna a předměty z výklenku filtru.
9. Ujistěte se, že se oběžné kolo čerpadla může otáčet. Pokud se neotáčí, obraťte se na autorizované servisní středisko.

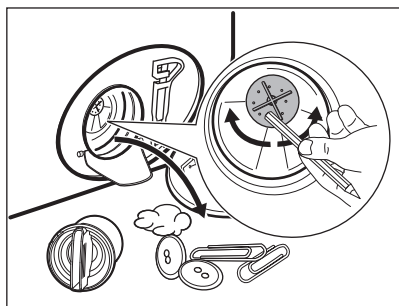

10. Vyčistěte filtr pod tekoucí vodou.

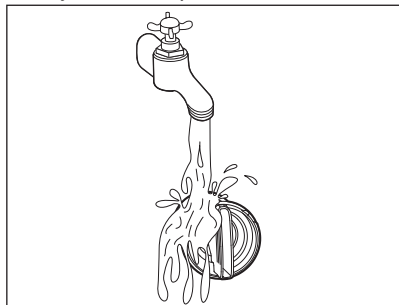

11. Vraťte filtr zpět do speciálních vodicích drážek jeho otočením po směru hodinových ručiček. Ujistěte se, že jste filtr správně utáhli, abyste zabránili únikům vody.

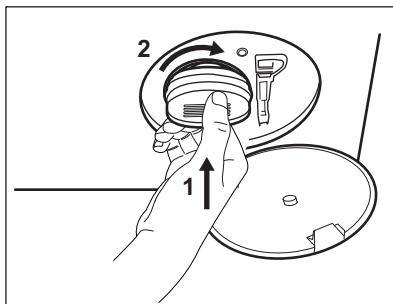

12. Zavřete kryt čerpadla.

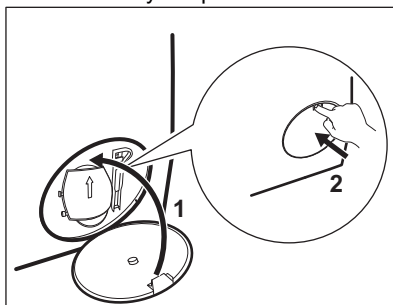

Když vypustíte vodu pomocí nouzového vypouštění, je nutné vypouštěcí systém opět aktivovat:

- a. Do komory pro hlavní praní v dávkovači pracího prostředku nalijte dva litry vody.
- b. Spusťte program k vypuštění vody.

14.10 Čištění přívodní hadice a filtru ventilu

Doporučujeme dvakrát ročně čistit filtry přívodní hadice a ventilu, aby se odstranil časem usazený nános. Při čištění filtrů postupujte podle následujících obrázků:

1. Odstraňte přívodní hadici z kohoutku a vyčistěte filtr.

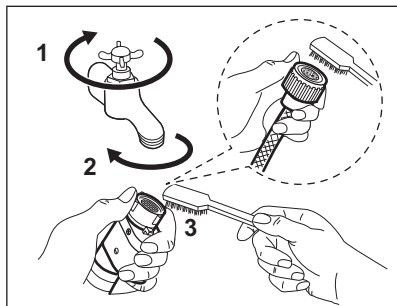

2. Odstraňte přívodní hadici ze spotřebiče povolením kruhové matice.

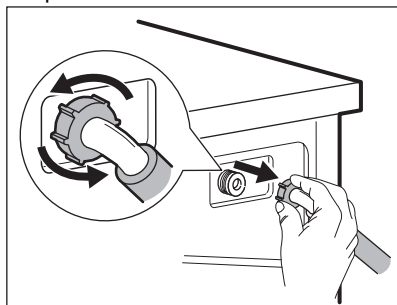

3. Vyčistěte filtr ventilu na zadní straně spotřebiče zubním kartáčkem.

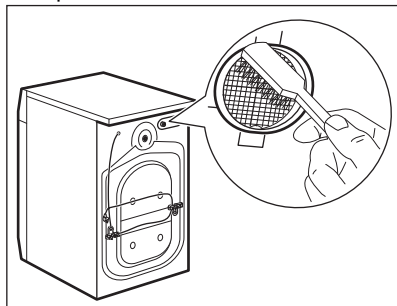

4. Když zapojujete hadici k zadní straně spotřebiče, otočte ji doleva nebo doprava (nikoliv do svislé polohy) dle umístění vašeho vodovodního kohoutku.

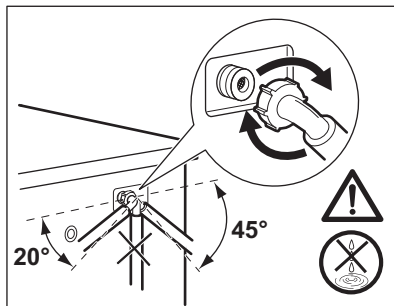

14.11 Nouzové vypouštění

Pokud spotřebič nemůže vypustit vodu, postupujte podle pokynů v odstavci „Čištění vypouštěcího čerpadla“. V případě potřeby vyčistěte čerpadlo.

Když vypustíte vodu pomocí nouzového vypouštění, je nutné vypouštěcí systém opět aktivovat:

1. Do komory pro hlavní praní v dávkovači pracího prostředku nalijte dva litry vody.
2. Spusťte program k vypuštění vody.

14.12 Opatření proti vlivu mrazu

Pokud spotřebič instalujete v místě, kde může teplota klesnout na hodnoty kolem 0 °C, vypusťte zbylou vodu z přívodní hadice a vypouštěcího čerpadla.

1. Vytáhněte zástrčku ze zásuvky.
2. Zavřete vodovodní kohoutek.
3. Oba konce přívodní hadice vložte do nádoby a nechte z hadice vytéct vodu.
4. Vyprázdněte vypouštěcí čerpadlo. Viz nouzové vypouštění.
5. Když je vypouštěcí čerpadlo prázdné, namontujte přívodní hadici zpět.

! VAROVÁNÍ!

Před opětovným použitím spotřebiče se ujistěte, že je okolní teplota vyšší než 0 °C.

Výrobce neručí za škody způsobené nízkými teplotami.

15. ODSTRAŇOVÁNÍ ZÁVAD

VAROVÁNÍ!

Viz kapitoly o bezpečnosti.

15.1 Výstražné kódy a možné závady

Spotřebič nezačne pracovat nebo se během provozu zastavuje. Nejprve zkuste najít řešení problému (viz tabulky).

VAROVÁNÍ!

Před každou kontrolou spotřebič vypněte.

U některých problémech se na displeji zobrazí výstražný kód a tlačítko

Start/Pause  může začít nepřetržitě blikat:



Je-li spotřebič přeplněný, vyjměte z bubnu některé kusy prádla nebo držte dvířka dovřená a současně podržte stisknuté tlačítko Start/Pause, dokud ukazatel  nepřestane blikat (viz obrázek níže).

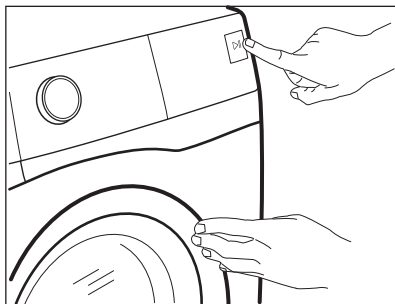

Problém

Možné řešení

E 11

Spotřebič se neplní správně vodou.

- Ujistěte se, že je vodovodní kohoutek otevřený.
- Ujistěte se, že tlak vody není příliš nízký. Ohledně těchto informací se obraťte na místní vodárenskou společnost.
- Ujistěte se, že vodovodní kohoutek není zanesený.
- Ujistěte se, že přívodní hadice není zauzlená, poškozená či zohýbaná.
- Ujistěte se, že je přívodní hadice správně připojená.
- Ujistěte se, že filtr přívodní hadice a filtr ventilu nejsou zanesené. Řiďte se částí „Čištění a údržba“.

E21

Spotřebič nevypouští vodu.

- Ujistěte se, že není zanesený sifon dřezu.
- Ujistěte se, že vypouštěcí hadice není zauzlená či zohýbaná.
- Ujistěte se, že není zanesený vypouštěcí filtr. Filtr v případě potřeby vyčistěte. Řiďte se částí „Čištění a údržba“.
- Ujistěte se, že je vypouštěcí hadice správně připojená.
- Pokud jste zvolili program bez vypouštěcí fáze, nastavte vypouštěcí program. Pokud není vypouštěcí program dostupný v rámci voliče programů, lze jej nastavit přes aplikaci.
- Pokud jste zvolili funkci, která končí vodou ve vaně, nastavte vypouštěcí program.

E41

Dvířka spotřebiče jsou otevřená nebo nejsou správně zavřena.

- Zkontrolujte, zda jsou dvířka správně zavřena.

E91

Vnitřní chyba. Chyba v komunikaci mezi elektronickými prvky spotřebiče.

- Program se nedokončil správně nebo se spotřebič vypnul příliš brzy. Vypněte spotřebič a znovu ho zapněte.
- Pokud se výstražný kód na displeji zobrazí znovu, obraťte se na autorizované servisní středisko.

E41: Frekvence napájení mimo rozsah.

E42: Napájecí napětí je příliš vysoké.

E43: Napájecí napětí je příliš nízké.

EF3



Je aktivován bezpečnostní systém proti vyplavení.

- Odpojte spotřebič a zavřete vodovodní kohoutek. Obrat'te se na autorizované servisní středisko.

Pokud se na displeji zobrazí jiné výstražné kódy, spotřebič vypněte a zapněte. Pokud problém přetrvává, obraťte se na autorizované servisní středisko.

V případě jiného problému se spotřebičem vyhledejte možná řešení v níže uvedené tabulce.

Problém	Možné řešení
Nespouští se program.	<ul style="list-style-type: none">• Ujistěte se, že je síťová zástrčka připojená do síťové zásuvky.• Přesvědčte se, že jsou dvířka spotřebiče zavřena.• Ujistěte se, že žádná pojistka v pojistkové skřínce není poškozená.• Ujistěte se, že jste stiskli Start/Pause .• Pokud je nastaven odložený start, zrušte nastavení nebo vyčkejte do konce odpočítávání.• Přesvědčte se, že je dávkovač pracího prostředku pevně zavřený.• Vypněte funkci dětské bezp. pojistky, pokud je zapnutá.• Zkontrolujte polohu voliče u zvoleného programu.
Spotřebič se naplní vodou a okamžitě se vypustí.	<ul style="list-style-type: none">• Ujistěte se, že je vypouštěcí hadice ve správné poloze. Hadice může být umístěna příliš nízko. Viz „Pokyny k instalaci“.

Problém	Možné řešení
Odstředovací fáze neprobíhá nebo prací cyklus trvá déle než obvykle.	<ul style="list-style-type: none"> Nastavte program odstředování. Pokud není vypouštěcí program dostupný v rámci voliče programů, lze jej nastavit přes aplikaci. Ujistěte se, že není zanesený vypouštěcí filtr. Filtr v případě potřeby vyčistěte. Řiďte se částí „Čištění a údržba“. Ručně rozložte prádlo ve vaně a spusťte odstředovací fázi znovu. Tento problém může být způsoben problémy s vyvážením.
Na podlaze je voda.	<ul style="list-style-type: none"> Ujistěte se, že spojky na vodních hadicích jsou těsné a neuniká z nich žádná voda. Ujistěte se, že přívodní a vypouštěcí hadice nejsou poškozené. Ujistěte se, že používáte správný prací prostředek a jeho správné množství.
Nelze otevřít dvířka spotřebiče.	<ul style="list-style-type: none"> Ujistěte se, že nebyl zvolen prací program, který končí vodou ve vaně. Ujistěte se, že je prací program dokončen. Pokud je v bubnu voda, nastavte vypouštěcí či odstředovací program. Pokud není odstředovací a vypouštěcí program dostupný v rámci voliče programů, lze je nastavit přes aplikaci. Ujistěte se, že je spotřebič zapojen do elektrické sítě. Tento problém může být způsoben poruchou spotřebiče. Obrat'te se na autorizované servisní středisko. Pokud potřebujete otevřít dvířka, pozorně si přečtěte část „Nouzové otevření dvířek“. Funkce Spuštění na dálku nesmí být zapnutá. Vypněte ji.
Na displeji se nezobrazuje ukazatel bezdrátové sítě  .	<ul style="list-style-type: none"> Zkontrolujte bezdrátový signál. Zkontrolujte, zda je zapnuté bezdrátové připojení. Viz odstavec „Konfigurace bezdrátového připojení pračky“ v kapitole „WI-FI – NASTAVENÍ PŘIPOJENÍ“. Zkontrolujte svou domácí síť a router. Restartujte router. Jsou-li s bezdrátovou sítí stále problémy, obraťte se na svého poskytovatele bezdrátových služeb.
Aplikace se nemůže připojit ke spotřebiči.	<ul style="list-style-type: none"> Zkontrolujte bezdrátový signál. Zkontrolujte, zda je vaše chytré zařízení připojeno k bezdrátové síti. Zkontrolujte svou domácí síť a router. Restartujte router. Jsou-li s bezdrátovou sítí problémy, obraťte se na svého poskytovatele bezdrátových služeb. Je třeba znovu nakonfigurovat spotřebič, chytré zařízení nebo oba z nich, protože byl nainstalován nový router nebo došlo ke změně konfigurace routeru.
Aplikace se často nemůže připojit ke spotřebiči.	<ul style="list-style-type: none"> Ujistěte se, bezdrátový signál dosáhne ke spotřebiči. Zkuste přesunout router co nejbliže ke spotřebiči nebo zvažte nákup rozšiřovače bezdrátového signálu. Ujistěte se, že bezdrátový signál není přerušen mikrovlnnou troubou. Vypněte mikrovlnnou troubu. Nepoužívejte mikrovlnnou troubu a dálkové ovládání současně.
Na displeji se zobrazí  . Všechna tlačítka jsou neaktivní kromě tlačítka Zap./Vyp. .	<ul style="list-style-type: none"> Spotřebič stahuje dostupné aktualizace. Vyčkejte, dokud se aktualizace nedokončí. Pokud spotřebič vypnete v průběhu aktualizace, ta bude pokračovat po opětovném zapnutí spotřebiče.

Problém	Možné řešení
Spotřebič vydává nezvyklý hluk a vibruje.	<ul style="list-style-type: none"> • Ujistěte se, že je spotřebič správně vyrovnan. Viz „Pokyny k instalaci“. • Ujistěte se, že jste odstranili obaly a/nebo přepravní šrouby. Viz „Pokyny k instalaci“. • Přidejte do bubnu více prádla. Náplň může být příliš malá.
Délka trvání programu se během provádění programu zvyšuje či snižuje.	<ul style="list-style-type: none"> • ProSense System dokáže upravit délku trvání programu na základě typu a množství prádla. Viz „Detekce náplně ProSense System“ v kapitole „Denní používání“.
Výsledky mytí nejsou uspokojivé.	<ul style="list-style-type: none"> • Zvyšte množství pracího prostředku nebo použijte jiný prací prostředek. • Před vypráním prádla odstraňte odolné skvrny pomocí speciálního přípravku. • Přesvědčte se, že jste nastavili správnou teplotu. • Snižte množství prádla. • Když používáte nádržky AutoDose, ujistěte se, že nejsou prázdné. • Když používáte nádržky AutoDose, ověřte přednastavené dávkování pracího prostředku / aviváže. Viz odstavec „Základní nastavení“ v kapitole „Technologie AutoDose“. • Před použitím pracího prostředku, aviváže nebo přísad jiné značky a typu je nutné vyčistit nádržky AutoDose.
Příliš mnoho pěny v bubnu během pracího cyklu.	<ul style="list-style-type: none"> • Snižte množství pracího prostředku nebo počet tablet nebo pracích prostředků v jedné dávce. • Když používáte nádržky AutoDose, ověřte přednastavené dávkování pracího prostředku / aviváže. Viz odstavec „Základní nastavení“ v kapitole „Technologie AutoDose“.
Po vyprání se nesníží hladina pracího prostředku / aviváže v nádržkách AutoDose.	<ul style="list-style-type: none"> • To je normální: nádržky jsou poměrně velké a spotřeba pracího prostředku nemusí být tak ztelná.

Po kontrole spotřebič zapněte. Program pokračuje od okamžiku přerušení.

Pokud se problém objeví znovu, obraťte se na autorizované servisní středisko.

Potřebné údaje pro servisní středisko najdete na typovém štítku.

15.2 Nouzové otevření dvířek

V případě výpadku napájení nebo funkční poruchy zůstanou dvířka spotřebiče zablokovaná. Prací program bude pokračovat, jakmile bude napájení obnoveno. Pokud zůstanou dvířka zablokovaná z důvodu poruchy, lze je otevřít pomocí funkce nouzového odblokování.

Před otevřením dvířek:

POZOR!

Nebezpečí popálení! Ujistěte se, že teplota vody není příliš vysoká a prádlo není horké. V případě potřeby vyčkejte, až vychladnou.

POZOR!

Hrozí nebezpečí úrazu! Ujistěte se, že se buben neotáčí. V případě potřeby vyčkejte, dokud se buben nepřestane otáčet.



Ujistěte se, že hladina vody uvnitř bubnu není příliš vysoká. V případě potřeby pokračujte nouzovým vypouštěním (viz „Nouzové vypouštění“ v kapitole „Čištění a údržba“).

Dvířka otevřete následujícím způsobem:

1. Stisknutím tlačítka Zap./Vyp. vypněte spotřebič.
2. Vytáhněte zástrčku ze síťové zásuvky.
3. Otevřete klapku filtru.
4. Zatáhněte jednou za spoušť nouzového odblokování dolů. Zatáhněte za ni dolů znovu, držte ji v této poloze a zároveň otevřete dvířka spotřebiče.
5. Vyndejte prádlo a poté zavřete dvířka spotřebiče.
6. Zavřete klapku filtru.

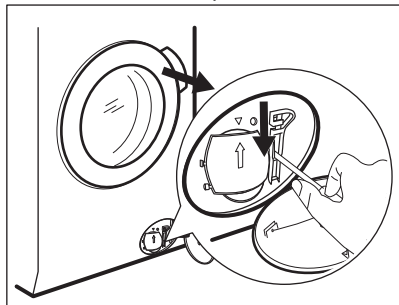

16. ÚDAJE O SPOTŘEBĚ

16.1 Poznámka



QR kód na energetickém štítku dodaném se spotřebičem nabízí internetový odkaz na informace týkající se výkonu spotřebiče v databázi EU EPREL. Uchovejte si energetický štítek pro referenční potřeby s návodem k použití a všemi ostatními dokumenty dodanými s tímto spotřebičem.

Tyto informace lze rovněž nalézt v databázi EPREL prostřednictvím odkazu <https://eprel.ec.europa.eu> a pomocí názvu modelu a výrobního čísla, které naleznete na typovém štítku spotřebiče.



Hodnoty a délka programu se mohou lišit v závislosti na různých podmínkách (např. na teplotě místnosti, teplotě a tlaku vody, velikosti náplně a typu prádla, napájecím napětí), a také pokud změníte výchozí nastavení programu.

16.2 Podle nařízení Komise EU 2019/2023 a vyhlášky Ukrajiny 834/2023

Program Eco 40-60	kg	kWh	Litry	hh:mm	% 1)	°C	ot./ min.2)
Plná náplň	9.0	0.820	55.0	03:40	53.00	35.0	1351
Poloviční náplň	4.5	0.540	45.0	02:35	53.00	33.0	1351

Program Eco 40-60	kg	kWh	Litry	hh:mm	% 1)	°C	ot./ min. ²⁾
Čtvrtinová náplň	2.5	0.185	38.0	02:30	54.00	23.0	1351

1) Zbytková vlhkost na konci odstředovací fáze. Čím vyšší je odstředovací rychlost, tím vyšší je hlučnost a nižší zbytková vlhkost.

2) Maximální rychlost odstředování.

Spotřeba energie v různých režimech

Vypnuto (W)	Pohotovostní režim (W)	Odložený start (W)	Pohotovostní režim v síti (W)
0.50	0.50	4.00	2.00 ¹⁾

Doba do režimu Vypnuto/Pohotovost je max. 15 minut.

1) Spotřeba energie připojené funkce je přibližně 17,5 kWh za rok. Chcete-li tuto funkci odpojit, postupujte podle pokynů v kapitole „WI-FI – NASTAVENÍ PŘIPOJENÍ“.

16.3 Běžné programy



Tyto hodnoty jsou pouze informační.

Program	kg	kWh	Litry	hh:mm	% 1)	°C	ot./ min. ²⁾
Bavlna ³⁾ 95 °C	9.0	2.700	90.0	04:05	52.00	85.0	1400
Bavlna 60 °C	9.0	1.600	85.0	03:50	52.00	55.0	1400
Bavlna ⁴⁾ 20 °C	9.0	0.350	85.0	03:00	52.00	20.0	1400
Syntetika 40 °C	4.0	0.800	55.0	02:15	35.00	40.0	1200
Jemné prádlo ⁵⁾ 30 °C	2.0	0.400	60.0	01:05	35.00	30.0	1200
Vlna 30 °C	1.5	0.300	65.0	01:05	30.00	30.0	1200

1) Zbytková vlhkost na konci odstředovací fáze. Čím vyšší je odstředovací rychlost, tím vyšší je hlučnost a nižší zbytková vlhkost.

2) Referenční ukazatel rychlosti odstředování.

3) Vhodné k praní velmi zašpiněných textilií.

4) Vhodné pro praní lehce zašpiněných bavlněných, syntetických a směsových tkanin.

5) Také funguje jako rychlý prací program pro lehce zašpiněné prádlo.

17. PRŮVODCE RYCHLÝM SPUŠTĚNÍM

17.1 Denní používání

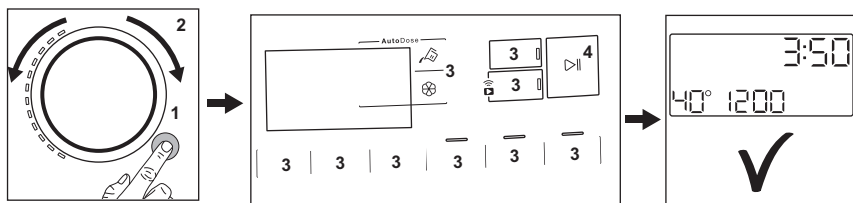

- Zapojte zástrčku do zásuvky.
- Otevřete vodovodní kohoutek.
- Stisknutím tlačítka **Zap./Vyp.** zapnete spotřebič na (1).
- Pootočte voličem programů na volbu požadovaného programu (2).
- Pomocí příslušných dotykových tlačítek (3) nastavte požadované funkce.
- Vložte prádlo do bubnu kus po kuse a nepřekročte maximální doporučenou náplň. Zavřete dvířka a ujistěte se, že mezi těsněním a dvířky nezůstane žádné prádlo.
- **Když používáte nádržky AutoDose,** prací prostředek a aviváž se dávkuje automaticky. Ujistěte se, že nádržky nejsou prázdné.

Když používáte ruční přihrádky, nalijte prací prostředek a ostatní přísady do správné přihrádky.

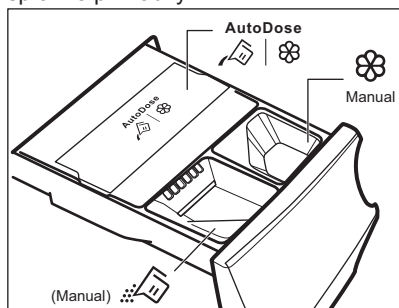

Když používáte tekuté prací prostředek v ruční přihrádce, vložte nádobu na tekuté prací prostředek.

- Program spustíte stisknutím tlačítka **Start/Pause** (4).
- Spotřebič se spustí.
- Na konci programu vyjměte prádlo.
- Stisknutím tlačítka **Zap./Vyp.** vypnete spotřebič.



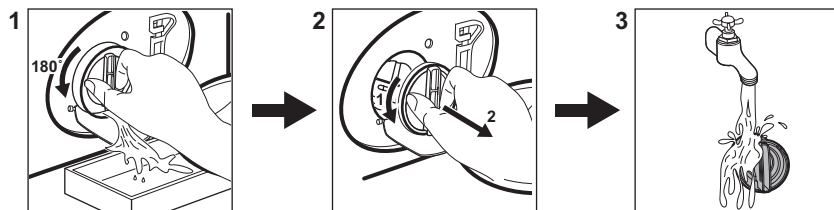

17.2 Čištění filtru vypouštěcího čerpadla



Filtr čistíte pravidelně a zejména pak tehdy, když se na displeji zobrazí výstražný kód

E2 1

17.3 Programy

Programy	Náplň	Popis výrobku
Smišené prádlo 69min	5.0 kg	Bavlněné a syntetické prádlo. Tento program zajistí dobrý výsledek praní za krátkou dobu. Standardní doba trvání programu byla stanovena pro náplň prádla o hmotnosti 5 kg. Pokud perete menší nebo větší náplň, doba praní se automaticky zkrátí nebo prodlouží a zajistí tak dokonalé výsledky.
Úsporný 40–60	9.0 kg	Program s nízkou spotřebou energie pro bavlnu. Snižuje teplotu a prodlužuje dobu praní, aby bylo prádlo kvalitně vypráno.
Bavlna	9.0 kg	Bílé a barevné bavlněné tkaniny. Ideální pro normálně i velmi zašpiněné prádlo.
Syntetika	4.0 kg	Prádlo ze syntetických nebo směsových tkanin.
Jemné prádlo	2.0 kg	Prádlo z jemných tkanin jako akryl, viskóza či polyester.
 Vlna/Hedvábí	1.5 kg	Vlna vhodná ke praní v pračce, ručně praná vlna a jemné kusy prádla.
20 min. - 3 kg	3.0 kg	Lehce zašpiněné nebo jednou nošené bavlněné a syntetické prádlo.
 Pára	1.0 kg	Bavlněné a syntetické prádlo, ze kterého je nutné odstranit pomáčkání.
 Outdoor	2.0 kg ¹⁾ 1.0 kg ²⁾	Moderní venkovní sportovní oblečení.
 Hygiena	9.0 kg	Bílé bavlněné prádlo. Tento program odstraňuje více než 99,99 % bakterií a virů ³⁾ Zajišťuje také odpovídající snížení počtu alergenů.

Programy	Náplň	Popis výrobku
Máchání	9.0 kg	Veškeré tkaniny s výjimkou vlněných a velmi jemných tkanin. Program pro máchání a odstředění.
Odstředování/Vypouštění	9.0 kg	Pro odstředění prádla a vypuštění vody z bubnu. Veškeré tkaniny s výjimkou vlněných a jemných tkanin.

1) Prací program.

2) Prací program a fáze pro obnovu vodoodpudivých vlastností.

3) Testovaných na Staphylococcus aureus, Enterococcus faecium, Candida albicans, Pseudomonas aeruginosa a MS2 Bacteriophage v externím testu prováděném společností Swisstatest Testmaterialien AG v roce 2021 (Testovací zpráva č. 202120117).

Plnění spotřebiče na **maximální kapacitu uvedenu u každého programu pomáhá snižovat spotřebu energie a vody.**

Vhodné prací prostředky pro prací programy

Program	Univerzální práškový prací prostředek ¹⁾	Univerzální tekutý prací prostředek	Tekutý prací prostředek na barevné prádlo	Pro jemné vlněné prádlo	Speciální
Smíšené prádlo 69min	--	▲	▲	--	--
Eco 40-60	▲	▲	▲	--	--
Bavlna	▲	▲	▲	--	--
Syntetika	▲	▲	▲	--	--
Jemné prádlo	--	--	--	▲	▲
Vlna/Hedvábí	--	--	--	▲	▲
20 min. - 3 kg	--	▲	▲	--	--
Outdoor	--	--	--	▲	▲
Hygiena	▲	▲	--	--	▲

1) Při teplotě vyšší než 60 °C se doporučuje používat práškový prací prostředek.

▲ = Doporučeno

-- = Nedoporučeno

17.4 Typ a množství pracího prostředku.

- Používejte výhradně prací prostředky a ostatní přípravky určené speciálně pro pračky. Nejprve se řiďte těmito obecnými pravidly:
 - práškové prací prostředky (také tablety a jednorázové prací prostředky) pro všechny druhy tkanin,

s výjimkou jemných. Pro bílé prádlo a dezinfekci prádla použijte nejlépe práškové prací prostředky obsahující bělidlo,

- tekuté prací prostředky (také prací prostředky pro jedno použití), přednostně pro prací programy s nízkou prací teplotou (max. 60 °C), pro všechny druhy tkanin nebo speciální prací prostředky pouze pro vlnu.
- Nemíchejte různé druhy pracích prostředků.

- Použijte méně pracího prostředku, pokud:
 - perete malou náplň prádla,
 - prádlo je lehce zašpiněné,
 - při praní se tvoří velké množství pěny.
- Když používáte prací tablety nebo kapsle, vždy je vložte do bubnu, ne do dávkovače pracího prostředku a dodržujte doporučení výrobce.

Nedostatečné množství pracího prostředku může způsobit:

- neuspokojivé výsledky praní,
- zšednutí náplně prádla,
- mastné oblečení,
- plíseň ve spotřebiči.

Nadměrné množství pracího prostředku může způsobit:

- pěnivost,
- nižší prací účinek,
- nedostatečné máchání,
- větší dopad na životní prostředí.

17.5 Rozvrh pravidelného čištění

Pravidelné čištění pomáhá prodloužit životnost vašeho spotřebiče.

Po každém programu nechte dvířka a dávkovač pracího prostředku lehce pootožené, abyste zajistili oběh vzduchu a vysušili vlhkost uvnitř spotřebiče.

Pokud spotřebič delší dobu nepoužíváte, zavřete vodovodní kohoutek a vypojte spotřebič ze zásuvky.

Orientační plán pravidelného čištění:

Odstraňování vod. kamene	Dvakrát ročně
Údržbové praní	Jednou měsíčně
Vyčištění dveřního těsnění	Každé dva měsíce
Vyčištění bubnu	Každé dva měsíce
Vyčištění dávkovače pracího prostředku a nádržek AutoDose	Dvakrát ročně
Vyčištění filtru vypouštěcího čerpadla	Dvakrát ročně
Vyčištění přívodní hadice a filtru ventilu	Dvakrát ročně

Pravidelně kontrolujte usazování vodního kamene v bubnu. Doporučujeme čas od času

spustit program s prázdným bubnem a prostředkem pro odvápnování vodního kamene.

Odstraňování cizích předmětů



Než spustíte prací cyklus, ujistěte se, že jsou všechny kapsy prádla prázdné a všechny volné prvky jsou upevněny.

Odstraňte veškeré cizí předměty (jako např. kovové spony, knoflíky, mince, apod.), které naleznete ve dveřním těsnění, filtrech a bubnu. Případně se obraťte na autorizované servisní středisko.

Těsnění dvířek

Tento spotřebič je vybaven **samočisticím vypouštěcím systémem**, který zajišťuje, že jemná vlákna, která se uvolní z prádla, se odplaví společně s vodou. Pravidelně kontrolujte těsnění a v případě potřeby je vyčistěte, jak je popsáno na následujícím obrázku. Mince, knoflíky a další malé předměty lze vyjmout na konci programu.

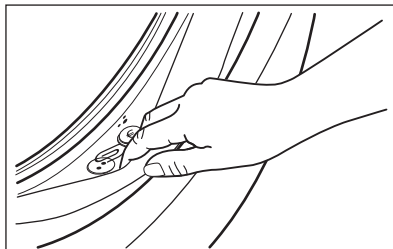

V případě potřeby těsnění očistěte pomocí čisticího prostředku na bázi čpavku tak, abyste nepoškrábali jeho povrch.

V případě potřeby odstraňte vlákna a předměty z výklenku filtru.

17.6 Wi-Fi – nastavení připojení

Tato kapitola popisuje, jak připojit chytrý spotřebič k síti Wi-Fi a propojit jej s mobilními zařízeními.

Pomocí této funkce můžete získávat upozornění a ovládat a sledovat spotřebič z mobilního zařízení.



Funkce Wi-Fi je ve výchozím továrním nastavení vypnutá.

Chcete-li spotřebič připojit a užívat si plný rozsah funkcí a služeb, potřebujete:

- Domácí bezdrátovou síť s povoleným přístupem na internet.
- Mobilní zařízení připojené k bezdrátové síti.

Parametry modulu Wi-Fi	
Frekvence	2,412–2,472 GHz pro evropský trh
Protokol	IEEE 802.11b/g/n
Maximální výkon	<20 dBm
Šifrování	WPA, WPA2, WPA3



Konfigurace bezdrátového připojení spotřebiče

1. Stisknutím tlačítka Zap./Vyp. po dobu několika sekund spotřebič zapnete. Vyčkejte asi 10 sekund, než budete pokračovat s bezdrátovou konfigurací.
2. Zvolte program otočením voliče programů.
3. Na několik sekund stiskněte a podržte Spuštění na dálku  tlačítko, dokud se neozve „kliknutí“. Uvolněte tlačítko. Na displeji se po pěti sekundách zobrazí  a ukazatel  začne blikat.

Bezdrátový modul se začne zapínat.



Ujistěte se, že je vaše APLIKACE připravena ke spojení.

4. Po cca 10 sekundách se na displeji zobrazí  (**Přístupový bod**). Přístupový bod bude otevřen zhruba pět minut.
5. V chytrém zařízení nakonfigurujte App a podle uvedených pokynů připojte spotřebič k síti Wi-Fi.
6. Pokud je spojení nakonfigurováno, zobrazí se na displeji ukazatel , když se vrátí obrazovka informací o programu.



Při každém zapnutí si spotřebič vyhradí asi 10 sekund pro automatické připojení k síti. Když ukazatel  přestane blikat, připojení je hotové.

Chcete-li bezdrátové připojení vypnout, stiskněte a na několik sekund podržte tlačítko

Spuštění na dálku , dokud nezazní první zvukový signál. Uvolněte tlačítko. Na displeji se na pět sekund zobrazí **OFF**.



Pokud spotřebič vypnete a opět zapnete, bezdrátové připojení se automaticky vypne.

K odstranění přihlašovacích údajů bezdrátového připojení stiskněte a po dobu několika sekund (do druhého zvukového signálu) podržte tlačítko Spuštění na dálku a . Na displeji se na několik sekund zobrazí symbol **---**.

18. POZNÁMKY K OCHRANĚ ŽIVOTNÍHO PROSTŘEDÍ

Recyklujte materiály označené symbolem . Obaly k recyklaci uložte do příslušných odpadních kontejnerů. Pomáhejte chránit životní prostředí a lidské zdraví a recyklujte odpad z elektrických a elektronických

spotřebičů. Spotřebiče označené symbolem  nelikvidujte s domovním odpadem. Spotřebič odevzdejte v místním sběrném dvoře nebo kontaktujte místní úřad.

Vitajte vo svete AEG! Ďakujeme Vám, že ste si vybrali náš spotrebič.



V našej snahe o trvalú udržateľnosť znižujeme spotrebu papiera, a preto poskytujeme celé návody na obsluhu online. Získajte prístup k vášmu celému návodu na obsluhu na stránke aeg.com/manuals



Získajte rady ohľadom používania, brožúry, návody na riešenie problémov a informácie o údržbe a opravách na stránke aeg.com/support



Príslušenstvo, spotrebný materiál a originálne náhradné diely pre váš spotrebič si môžete zakúpiť na stránke aeg.com/shop

Vyhradzujeme si právo na zmeny bez predchádzajúceho upozornenia.

OBSAH

1. BEZPEČNOSTNÉ INFORMÁCIE.....	59
2. BEZPEČNOSTNÉ INFORMÁCIE.....	61
3. OPIS VÝROBKU.....	63
4. TECHNICKÉ INFORMÁCIE.....	65
5. INŠTALÁCIA.....	65
6. OVLÁDACÍ PANEL.....	70
7. VOLIČ A TLAČIDLÁ.....	73
8. NASTAVENIA.....	76
9. PRED PRVÝM POUŽITÍM.....	77
10. TECHNOLÓGIA AUTODOSE (AUTOMATICKÉ DÁVKOVANIE).....	78
11. PROGRAMY.....	85
12.  NASTAVENIE WIFI PRIPOJENIA.....	91
13. KAŽDODENNÉ POUŽÍVANIE.....	93
14. OŠETROVANIE A ČISTENIE.....	97
15. RIEŠENIE PROBLÉMOV.....	105
16. HODNOTY SPOTREBY.....	109
17. STRUČNÝ NÁVOD	111
18. OCHRANA ŽIVOTNÉHO PROSTREDIA.....	115

1. BEZPEČNOSTNÉ INFORMÁCIE



Pred začiatkom inštalácie a používaním spotrebiča si pozorne prečítajte priložený návod na používanie.

Výrobca nezodpovedá za zranenia ani za škody spôsobené nesprávnou inštaláciou alebo používaním. Tieto pokyny uchovávajte na bezpečnom a prístupnom mieste, aby ste do nich mohli v budúcnosti nahliadnuť.

1.1 Bezpečnosť detí a zraniteľných osôb

- Tento spotrebič smú používať deti staršie ako 8 rokov a osoby so zníženou fyzickou, zmyslovou alebo psychickou spôsobilosťou alebo nedostatkom skúseností a znalostí, iba ak sú pod dozorom zodpovednej osoby alebo ak boli zodpovednou osobou poučené o bezpečnom používaní spotrebiča a rozumejú prípadným rizikám.
- Deti od 3 do 8 rokov a osoby s vysokou mierou postihnutia nesmú mať prístup k spotrebiču, pokiaľ nie sú pod nepretržitým dohľadom zodpovednej osoby.
- Deti do 3 rokov nesmú mať prístup k spotrebiču, pokiaľ nie sú pod nepretržitým dohľadom zodpovednej osoby.
- Deti by mali byť pod dozorom, aby sa zabezpečilo, že sa so spotrebičom nebudú hrať.
- Obaly vždy uschovajte mimo dosah detí a náležite ich zlikvidujte.
- Umývacie/pracie/čistiace prostriedky uschovávajúte mimo dosahu detí.
- Keď sú dvierka spotrebiča otvorené, nedovoľte deťom ani domácim zvieratám, aby sa k nemu priblížili.
- Ak má spotrebič detskú poistku, mala by byť zapnutá.
- Deti nesmú spotrebič bez dozoru čistiť ani vykonávať žiadnu údržbu na spotrebiči.

1.2 Všeobecná bezpečnosť

- Tento spotrebič je určený iba na pranie bielizne určenej na pranie v domácnosti.
- Tento spotrebič je určený na jedno použitie v domácnosti v interiéri.
- Tento spotrebič sa môže používať v kanceláriách, hotelových hosťovských izbách, izbách s posteľou a raňajkami, v penziónoch na farme a iných podobných ubytovacích zariadeniach, ak takéto používanie nepresiahne (priemerné) úrovne používania v domácnosti.
- Nemeňte technické parametre tohto spotrebiča.

- Maximálna náplň spotrebiča je 9.0 kg. Neprekračujte maximálnu náplň každého programu (pozrite si kapitolu s názvom Programy).
- Prevádzkový tlak vody v mieste vstupu vody z prípojky musí byť v rozmedzí od 0,5 bar (0,05 MPa) do 10 bar (1,0 MPa).
- Vetrací otvor v dolnej časti spotrebiča nesmie byť zakrytý kobercom, podložkou ani inou pokrývkou podlahy.
- Spotrebič treba zapojiť do vodovodnej siete pomocou novej dodanej súpravy hadíc alebo iných nových súprav hadíc dodaných autorizovaným servisným strediskom.
- Staré súpravy hadíc sa nesmú znovu použiť.
- Ak je poškodený elektrický napájací kábel, musíte ho dať vymeniť u výrobcu, v autorizovanom servisnom stredisku alebo u kvalifikovanej osoby, aby sa predišlo nebezpečenstvu.
- Pred vykonávaním údržby spotrebič vypnite a vyťahnite jeho zástrčku zo sieťovej zásuvky.
- Na čistenie spotrebiča nepoužívajte prúd vody pod vysokým tlakom a/alebo paru.
- Vyčistite spotrebič vlhkou handričkou. Používajte iba neutrálne čistiace prostriedky. Nepoužívajte abrazívne výrobky, čistiace špongie s abrazívnou vrstvou, rozpúšťadlá ani kovové predmety.

2. BEZPEČNOSTNÉ IFNORMÁCIE

2.1 Inštalácia



Inštalácia musí byť v súlade s príslušnými nariadeniami v danej krajine.

- Odstráňte všetky časti obalu a prepravné skrutky vrátane gumeného puzdra s plastovou rozpernou vložkou.
- Prepravné skrutky uschovajte na bezpečnom mieste. V prípade budúceho presunu spotrebiča ich budete musieť opäť naskrutkovať, aby ste zablokovaním bubna zabránili vnútornému poškodeniu.
- Vždy dávajte pozor, ak presúvate spotrebič, pretože je ťažký. Vždy používajte ochranné rukavice a uzavreté obuv.
- Dodržiavajte pokyny na inštaláciu dodané so spotrebičom.
- Poškodený spotrebič neinštalujte ani nepoužívajte.
- Spotrebič neinštalujte ani nepoužívajte na miestach, kde môže byť teplota nižšia ako 0 °C alebo kde je spotrebič vystavený poveternostným vplyvom.
- Podlaha, kde má byť spotrebič umiestnený, musí byť rovná, stabilná, čistá a odolná voči vyššej teplote.

- Zabezpečte prúdenie vzduchu medzi spotrebičom a podlahou.
- Po umiestnení spotrebiča do konečnej trvalej polohy skontrolujte pomocou vodováhy, či je vo vodorovnej polohe. Ak nie je vo vodorovnej polohe, zvýšte alebo znížte nožičky podľa potreby.
- Spotrebič neinštalujte priamo nad odtok v podlahe.
- Spotrebič nepostrekujte vodou a nevystavujte ho nadmernej vlhkosti.
- Spotrebič neinštalujte tam, kde dvierka spotrebiča nemožno úplne otvoriť.
- Pod spotrebič nedávajte zatvorenú nádobu na zachytávanie eventuálne unikajúcej vody. Informácie o povolenom príslušenstve vám poskytne autorizované servisné stredisko.

2.2 Elektrické zapojenie

VAROVANIE!

Hrozí nebezpečenstvo požiaru a zásahu elektrickým prúdom.

- UPOZORNENIE: Tento spotrebič je určený na inštaláciu/pripojenie k uzemňovaciemu pripojeniu v budove.
- Vždy používajte správne nainštalovanú zásuvku odolnú proti nárazom.
- Uistite sa, že parametre na typovom štítku sú kompatibilné s elektrickým napätím zdroja napájania.
- Nepoužívajte viaczásuvkové adaptéry ani predlžovacie káble.
- Uistite sa, že zástrčka a prívodný elektrický kábel nie sú poškodené. Ak prívodný elektrický kábel spotrebiča treba vymeniť, túto operáciu smie urobiť iba pracovník autorizovaného servisného strediska.
- Sieťovú zástrčku pripojte do sieťovej zásuvky až po dokončení inštalácie. Po inštalácii sa uistite, že máte prístup k sieťovej zástrčke.
- Nedotýkajte sa elektrického napájacieho kábla ani jeho zástrčky mokrymi rukami.
- Spotrebič neodpájajte ťahaním za napájací kábel. Vždy ťahajte za sieťovú zástrčku.

2.3 Prívod vody

- Prívodná voda nesmie prekročiť 25 °C.

- Vodné hadice nesmiete poškodiť.
- Pred pripojením k novým potrubiam alebo potrubiam, ktoré sa dlho nepoužívali alebo boli opravené alebo vybavené novými zariadeniami (vodomery atď.), nechajte vodu stiecť, kým nebude čistá a číra.
- Uistite sa, že prvého použitia spotrebiča alebo po ňom viditeľne neuniká voda.
- Ak je prívodná hadica príliš krátka, nepoužívajte predlžovaciu hadicu. Obráťte sa na autorizované servisné stredisko a požiadať o výmenu prívodnej hadice.
- Pri rozbaľovaní spotrebiča môže dôjsť k vytečeniu vody z odtokovej hadice. Je to spôsobené použitím vody pri testovaní spotrebičov v továrni.
- Odtokovú hadicu môžete predĺžiť do dĺžky najviac 400 cm. Ak potrebujete inú odtokovú hadicu, prípadne ju chcete predĺžiť, obráťte na autorizované servisné stredisko.
- Po inštalácii sa uistite, že máte prístup k vodovodnému kohútiku.
- Po každom použití spotrebiča zatvorte vodovodný kohútik.

2.4 Použitie

VAROVANIE!

Hrozí nebezpečenstvo poranenia, zásahu elektrickým prúdom, požiaru, popálenín alebo poškodenia spotrebiča.

- Dodržiavajte bezpečnostné pokyny na obale umývacích/pracích prostriedkov.
- Horľavé látky ani predmety, ktoré sú nasiaknuté horľavými látkami, nekladte do spotrebiča, do jeho blízkosti ani naň.
- Neperte tkaniny silne znečistené olejom, masnotou alebo inými masťnými látkami. Môže poškodiť gumené časti spotrebiča. Pred vložením bielizne do spotrebiča ju ručne predperťe.
- Nepoužívajte vône do bielizne, aby ste predišli riziku poškodenia plastových a gumených častí spotrebiča.
- Nedotýkajte sa sklenených dvierok, pokiaľ je zapnutý program. Sklo sa môže stať horúce.
- Uistite sa, že ste z bielizne odstránili všetky kovové predmety.

2.5 Servis

- Ak treba dať spotrebič opraviť, obráťte sa na autorizované servisné stredisko. Používajte iba originálne náhradné diely.
- Nezabudnite, že vlastnoručná alebo neprofesionálna oprava môže mať bezpečnostné následky a mohla by spôsobiť zánik záruky.
- Nasledovné náhradné diely sú dostupné do dobu najmenej 10 rokov od ukončenia predaja modelu: motor a kefký motora, prevodovka medzi motorom a bubnom, čerpadlá, tlmiče a pružiny, prací bubon, bubnová trojnožka a súvisiace guľčkové ložiská, ohrievače a ohrevné prvky vrátane tepelných čerpadiel, potrubí a súvisiacej výbavy vrátane hadíc, ventilov, filtrov a systémov aquastop, dosky plošných spojov, elektronické displeje, tlakové spínače, termostaty a senzory, softvér a firmvér vrátane resetovacieho softvéru, dvere, závesy dverí a tesnenia, iné tesnenia, súprava zamykania dverí, plastové periférie ako dávkovače pracieho prostriedku. Vo vašej krajine môže byť obdobie dlhšie. Ďalšie informácie nájdete na našej webovej lokalite.
- Upozorňujeme, že niektoré z týchto dielov môžu byť dostupné iba pre profesionálnych opravárov, a že nie všetky

náhradné diely sú vhodné pre všetky modely.

- Informácie o žiarovke/žiarovkách vnútri tohto výrobku a náhradných dieloch osvetlenia, ktoré sa predávajú samostatne: Tieto žiarovky sú navrhnuté tak, aby odolali extrémnym podmienkam v domáciach spotrebičoch, ako napr. teplota, vibrácie, vlhkosť, alebo slúžia ako ukazovatele prevádzkového stavu spotrebiča. Nie sú určené na používanie iným spôsobom a nie sú vhodné na osvetlenie priestorov v domácnosti.

2.6 Likvidácia

VAROVANIE!

Riziko zranenia alebo udusenía.

- Spotrebič odpojte od elektrickej siete a prívodu vody.
- Siet'ový elektrický kábel odrežte blízko pri spotrebiči a zlikvidujte ho.
- Odstráňte západku dvierok, aby ste zabránili uviaznutiu detí a domácich zvierat v bubne.
- Spotrebič zlikvidujte v súlade s miestnymi požiadavkami na likvidáciu odpadu z elektrických a elektronických zariadení (OEEZ).

3. OPIS VÝROBKU

3.1 Špeciálne funkcie

Vaša nová práčka spĺňa všetky moderné požiadavky na účinné ošetrovanie bielizne pri nízkej spotrebe vody, energie a pracieho prostriedku a na správnu starostlivosť o bielizeň.

- Možnosť **Pripojenia na Wi-Fi** a **Spustenia na diaľku** vám umožnia spustiť cyklus, interagovať s vašou práčkou a kontrolovať stav pracieho cyklu na diaľku.
- Technológia **ProSense** rozpozná množstvo bielizne a do 30 sekúnd nastaví trvanie programu. Prací program sa prispôbi podľa množstva a typu bielizne a spotrebuje iba toľko času, energie a vody, koľko je potrebné.

- Para predstavuje rýchly a jednoduchý spôsob osvieženia oblečenia. Jemné parné programy odstraňujú pach zo suchého oblečenia a redukovávajú jeho pokrčenie, takže tkaniny je potrebné žehliť len minimálne.

Voliteľná funkcia Pára plus dokončí každý cyklus jemnou parou, ktorá uvoľní vlákna a zmierni pokrčenie bielizne. Žehlenie tak bude jednoduchšie.

- **Technológia AutoDose** automaticky nadávkuje správne množstvo pracieho prostriedku podľa náplne, zásuvka má dve zabudované nádržky (prací prostriedok + zmäčkovač alebo druhý typ pracieho prostriedku) a dve dodatočné priehradky na manuálne naplnenie pracieho prostriedku a prípadných prostriedkov.

Poskytuje maximálnu flexibilitu používania.

- Prípravok **AEG Steam Fragrance** vďaka parným programom ponúka ideálne riešenie na osvieženie dokonca aj tých najmenejších odevov bez prania. Jemnú

arómu vyvinutú spoločnosťou **AEG** môžete použiť na to, aby ste popri odstránení pachov a vyhladení záhybov dodali oblečeniu príjemný pocit práve vypranej bielizne.

3.2 Prehľad o spotrebiči

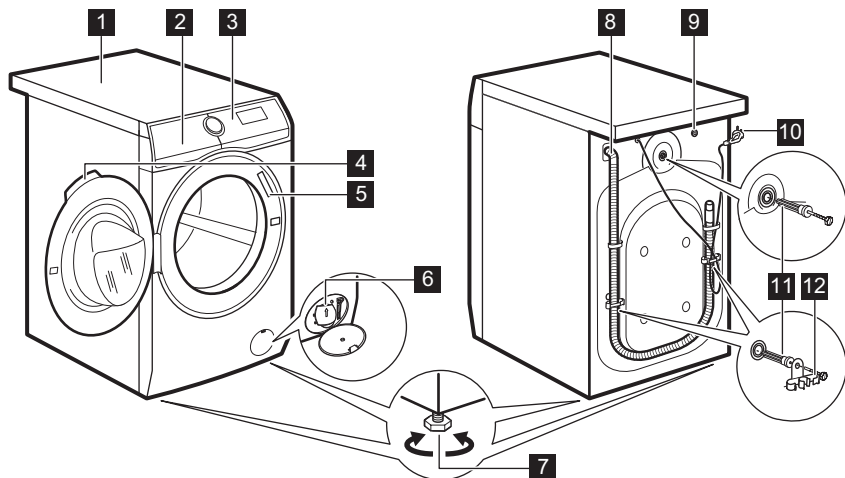

- 1** Pracovná plocha
- 2** Dávkovač pracieho prostriedku s nádržkami AutoDose a ručnými priehradkami
- 3** Ovládací panel
- 4** Rukoväť dveriek
- 5** Typový štítok
- 6** Filter vypúšťacieho čerpadla

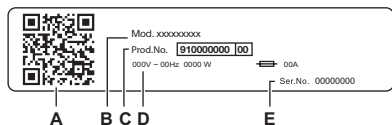

- 7** Nôžky na vyrovnanie spotrebiča
- 8** Odtoková hadica
- 9** Prípojka prítokovej hadice
- 10** Napájací kábel
- 11** Prepravné skrutky
- 12** Podpora hadice



Na typovom štítku sa uvádza:

- A. QR kód,
- B. Názov modelu
- C. Číslo výrobu
- D. Elektrické parametre
- E. Sériové číslo

Naskenujte **QR kód** pomocou kamery a stiahnite si našu aplikáciu z obchodu s aplikáciami vo svojom inteligentnom zariadení, a postupujte podľa požadovaných krokov. Zaregistrujte svoj výrobok a získajte z neho maximum.

-  Získajte prístup k údajom o spotrebiči, dokumentácii a článkom o používaní najlepších funkcií (návod na používanie je k dispozícii aj na stránke aeg.com/manuals)
-  Získajte informácie o používaní, riešení problémov, servise a opravách (dostupné aj na stránke aeg.com/support)
-  Kúpte si príslušenstvo, spotrebný materiál a originálne náhradné diely (dostupné aj na stránke aeg.com/shop)

4. TECHNICKÉ INFORMÁCIE

Rozmer	Šírka/výška/celková hĺbka	59.7 cm /84.7 cm /66.0 cm
Elektrické zapojenie	Napätie	230 V
	Celkový výkon	2100 W
	Poistka	10 A
	Frekvencia	50 Hz
Úroveň ochrany pred vstupom pevných častíc a vlhkosti zabezpečená ochranným krytom, okrem nízkonapäťových zariadení bez ochrany pred vlhkosťou		IPX4
Tlak prívodu vody	Minimálny	0,5 bar (0,05 MPa)
	Maximálny	10 bar (1,0 MPa)
Prívod vody ¹⁾		Studená voda
Maximálna hmotnosť náplne	Bavlna	9.0 kg

¹⁾ Prívodnú hadicu pripojte k vodovodnému kohútiku so 3/4" závitom.

5. INŠTALÁCIA

VAROVANIE!

Pozrite si kapitoly o hľadane bezpečnosti.

5.1 Vybalenie

VAROVANIE!

Pred inštaláciou spotrebiča odstráňte všetky obaly a prepravné skrutky.

VAROVANIE!

Pred pokračovaním si prečítajte všetky pokyny na inštaláciu.

VAROVANIE!

Používajte rukavice.

1. Odstráňte vonkajší obal. Ak je treba, použite rezák.

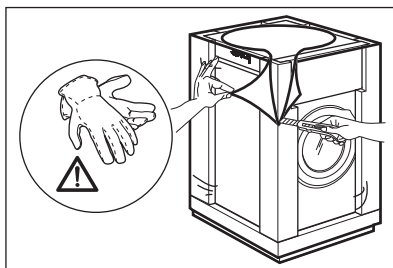

2. Odstráňte kartónový vrchný kryt a ostatné obalové materiály.

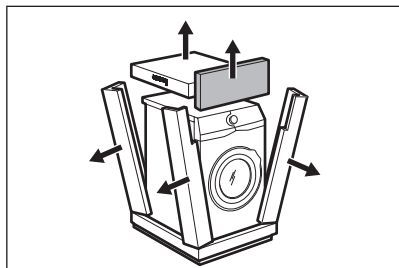

3. Odstráňte vnútornú fóliu.

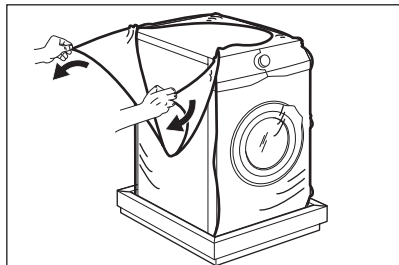

4. Otvorte dverka, odstráňte tesnenie dverok a všetky položky z bubna.

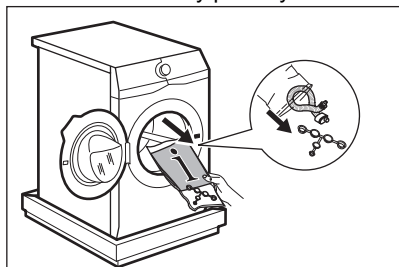

5. Opatrne položte spotrebič na jeho zadnú stranu.

6. Predný obalový prvok položte na podlahu ako podložku pod spotrebič.



Dbajte na to, aby ste nepoškodili hadice.

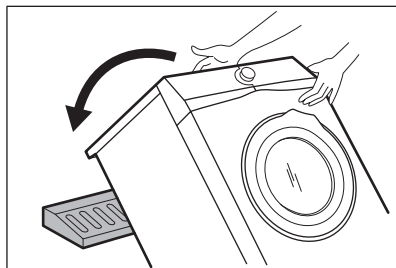

7. Zo dna odstráňte ochranu.

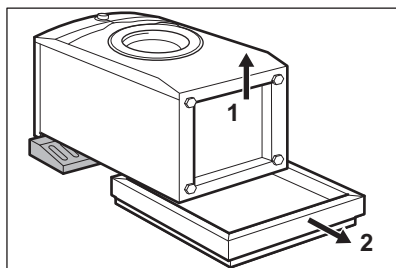

8. Spotrebič potiahnite nahor vo zvislej polohe.

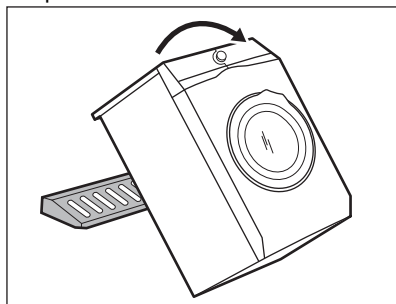

9. Vyberte napájací kábel a odtokovú hadicu z držiakov na hadice.



Môže dôjsť k vytečeniu vody z odtokovej hadice. Je to spôsobené použitím vody pri testovaní spotrebičov v továrni.

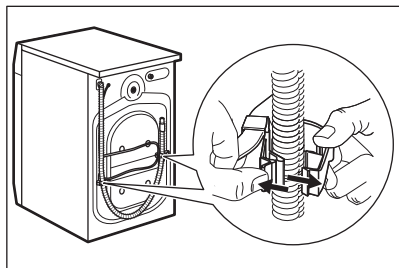

10. Odstráňte tri skrutky.

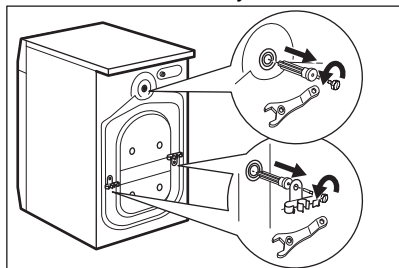

11. Vytiahnite plastové vymedzovacie vložky.

12. Do otvorov založte plastové kryty, ktoré nájdete v sáčku s návodom na použitie.

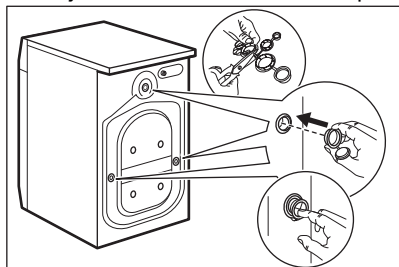

Odporúčame, aby ste si obaly a prepravné skrutky odložili pre prípady, keď budete spotrebič premiestňovať.



Príslušenstvo dodané so spotrebičom sa môže líšiť v závislosti od modelu.

5.2 Umiestnenie a vyrovnanie do vodorovnej polohy

1. Spotrebič nainštalujte na rovnú a tvrdú podlahu.



Uistite sa, že koberec neblokuje prúdenie vzduchu pod spotrebičom. Dbajte, aby sa spotrebič nedotýkal steny ani iných spotrebičov.

2. Vodorovnú polohu nastavíte uvoľnením alebo utiahnutím nožičiek.

! VAROVANIE!

Spotrebič nevyrovňavajte do vodorovnej polohy podložením nožičiek kartónom, drevom a pod.

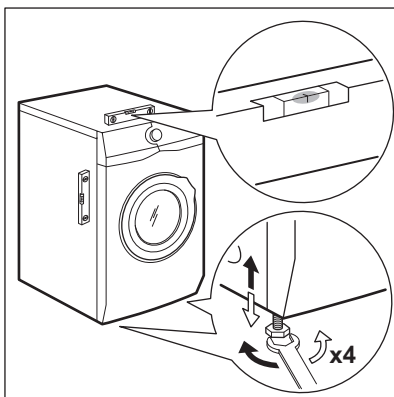

Spotrebič musí byť stabilný vo vodorovnej polohe.



Správnym vyrovnaním spotrebiča do vodorovnej polohy predídete vibráciám, hluku a pohybu spotrebiča počas prevádzky.

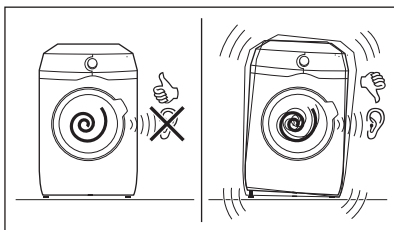

5.3 Inštalácia na drevenú podlahu

Ak spotrebič inštalujete na drevenú podlahu, na upevnenie nožičiek spotrebiča použite upevňovacie doštičky.

Pozorne si prečítajte pokyny dodávané s príslušenstvom.

5.4 Prívodná hadica

1. V prípade potreby pripojte prívodnú hadicu na vodu k zadnej strane spotrebiča. Zvyčajne je už nainštalovaná vo výrobe.

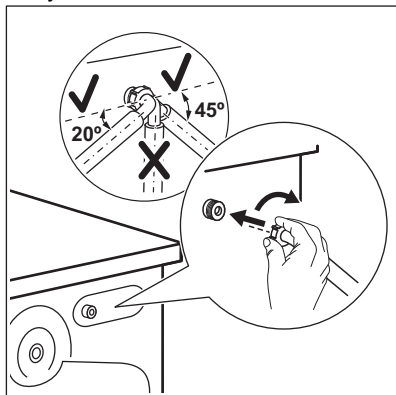

2. Umiestnite ho doľava alebo doprava, v závislosti od polohy kohútika. Uistite sa, že prívodná hadica nie je vo vertikálnej polohe.
3. V prípade potreby, uvoľnite kruhovú maticu a nastavte správnu polohu
4. Prívodnú hadicu pripojte k vodovodnému kohútiku so studenou vodou s 3/4" závitom.

Niektoré modely môžu obsahovať prívodnú hadicu so zariadením na zastavenie vody. Zabraňuje prípadným únikom z hadice v dôsledku jej prirodzeného starnutia. Sektor v okienku zobrazuje túto poruchu A. Ak k tomu dôjde, zatvorte vodovodný kohútik a požiadajte autorizované servisné stredisko o informácie o výmene hadice.

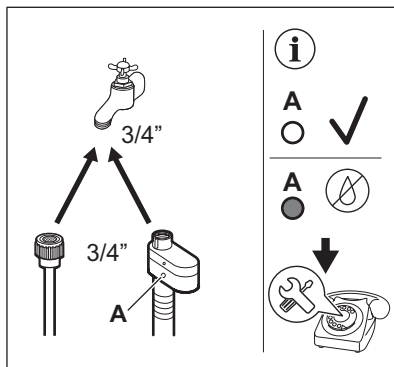

! VAROVANIE!

Prívodná voda nesmie prekročiť 25 °C.

! UPOZORNENIE!

Uistite sa, že zo spojení neuniká voda.



Ak je prívodná hadica príliš krátka, nepoužívajte predlžovaciu hadicu. Obráťte sa na servisné stredisko a požiadajte o informácie o výmene prívodnej hadice.

5.5 Zariadenie proti vytopeniu

Prívodná hadica obsahuje zariadenie proti vytopeniu. Toto zariadenie zabraňuje úniku vody z hadice v dôsledku prirodzeného starnutia.

Červená farba v okienku «A» upozorňuje na túto chybu.

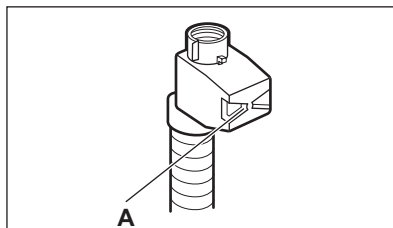

V takom prípade zatvorte vodovodný ventil a obráťte sa na autorizované servisné stredisko a požiadajte o výmenu hadice.

5.6 Vypúšťanie vody

Odtokovú hadicu treba umiestniť priamo do odtokového potrubia vo výške aspoň 60 cm a najviac 100 cm.



Odtokovú hadicu môžete predĺžiť do dĺžky najviac 400 cm. Ak potrebujete kúpiť inú odtokovú hadicu, prípadne ju chcete predĺžiť, obráťte na autorizované servisné stredisko.

Odtokovú hadicu je možné pripojiť viacerými spôsobmi:

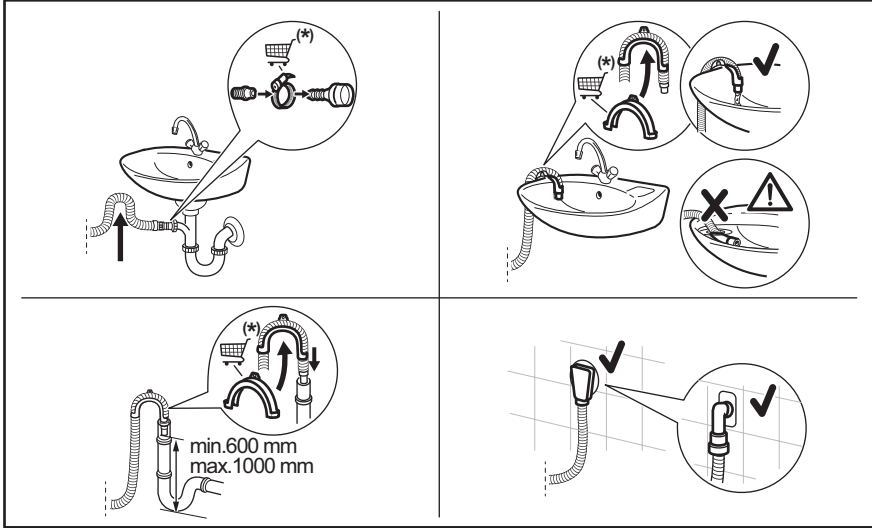

(*) Vyhradzujeme si právo na zmeny bez predchádzajúceho upozornenia.

- Odtokovú hadicu pripojte k prípojke sifónu a utiahnite svorkou.
- Hadicu umiestnite priamo do zabudovanej odtokovej rúrky v stene miestnosti a prichyťte ju svorkou.
- Bez plastového držiaka hadice, do sifónu umývadla – odtokovú hadicu pripojte k prípojke sifónu a utiahnite svorkou.
- Na stúpacie potrubie s vetracím otvorom – vložte odtokovú hadicu priamo do odtokovej rúrky.
- Odtoková hadica sa môže ohnúť v tvare U a položiť okolo plastového držiaka. Na hrane umývadla – upevnite držiak o vodovodný kohútik alebo na stenu.



Uistite sa, že odtoková hadica vytvára slučku, aby sa nečistoty z umývadla nedostali do spotrebiča.



Uistite sa, že plastový držiak sa počas vypúšťania spotrebiča nehýbe a že koniec odtokovej hadice nie je ponorený vo vode. Môže dôjsť k návratu špinavej vody do spotrebiča. Kúpte si príslušenstvo od autorizovaného dodávateľa.



Koniec odtokovej hadice musí byť vždy odvetraný, t. j. vnútorný priemer odtokovej rúrky (min. 38 mm – min. 1,5") musí byť väčší ako vonkajší priemer odtokovej hadice.

5.7 Zapojenie do elektrickej siete

Na konci inštalácie môžete pripojiť sieťovú zástrčku do sieťovej zásuvky.

Parametre napájania a elektrickej siete sú uvedené na typovom štítku a v kapitole „Technické údaje“. Ubezpečte sa, že požadované parametre zodpovedajú parametrom domácej elektrickej siete.

Uistite sa, že elektrická sieť v domácnosti vydrží maximálne požadované zaťaženie, pričom berte do úvahy aj iné spotrebiče, ktoré sa môžu používať.

Spotrebič pripojte k uzemnenej zásuvke.

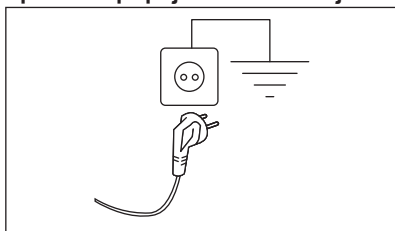

Prívodný elektrický kábel musí byť ľahko prístupný aj po inštalácii spotrebiča.

Ak máte nejaké otázky ohľadne elektrického zapojenia a inštalácie spotrebiča, obráťte sa na autorizované servisné stredisko.

Výrobca neprijíma žiadnu zodpovednosť za škody alebo zranenia spôsobené nedodržaním hore uvedených bezpečnostných opatrení.

6. OVLÁDACÍ PANEL



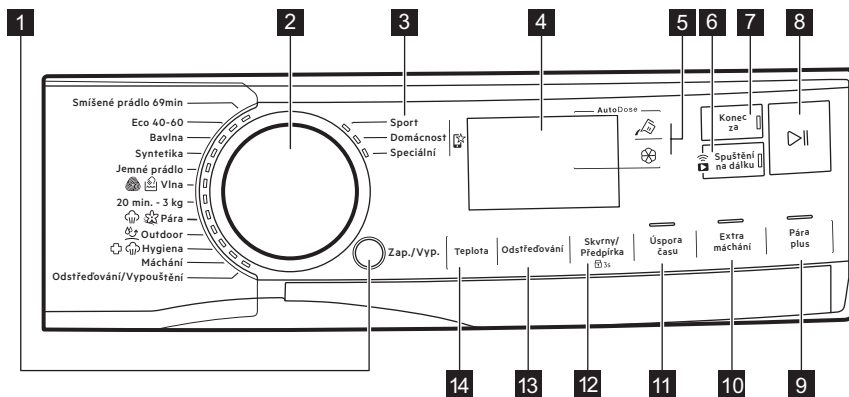

6.1 Popis ovládacieho panela



Voliteľné funkcie nie sú voliteľné so všetkými pracími programami. Skontrolujte kompatibilitu medzi voliteľnými funkciami a pracími programami v odseku „Kompatibilita voliteľných funkcií s programami“ v kapitole „Programy“. Voliteľná funkcia môže vylúčiť inú. V takomto prípade vám spotrebič neumožní nastaviť aj nekompatibilné voliteľné funkcie. Dbajte na to, aby boli obrazovka a dotykové tlačidlá vždy čisté a suché.

1 Zap./Vyp. tlačidlo









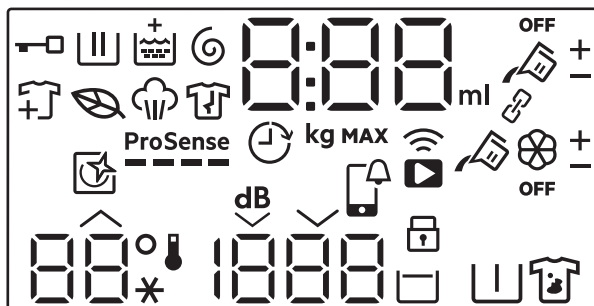

2 Volič programu

- 3 Obľúbené programy 
- 4 Displej
- 5 AutoDose Dotykové tlačidlá  Tekutý prací prostriedok a Aviváž 
- 6 WiFi pripojenie a Spuštění na dálku dotykové tlačidlo 
- 7 Konec za dotykové tlačidlo
- 8 Start/Pause dotykové tlačidlo 

- 9 Pára plus dotykové tlačidlo
- 10 Extra máchání dotykové tlačidlo
- 11 Úspora času dotykové tlačidlo
- 12 Skvrny/Předpírka dotykové tlačidlo a trvalá voliteľná funkcia Detská poistka  3s
- 13 Odstředování dotykové tlačidlo
- 14 Teplota dotykové tlačidlo

6.2 Displej



	Ukazovateľ zablokovaných dvierok.
	Ukazovateľ fázy prania. Bliká počas fázy predpierania a prania.
	Ukazovateľ fázy plákania. Bliká počas fázy plákania.
	Ukazovateľ fázy odstredovania a vypúšťania. Bliká počas fázy odstredovania a vypúšťania vody.
	Ukazovateľ parnej fázy.
	Ukazovateľ fázy proti pokrčeniu.
	Ikona listu znamená, že zvolené cykly a voliteľné funkcie majú nízky profil spotreby energie.
	Ukazovateľ pridania oblečenia: rozsvieti sa po spustení programu a používateľ môže stále pozastaviť spotrebič a pridať viac bielizne.
	Indikátor Extra máchání.
ProSense 	Indikátor ProSense.
	Indikátor Konec za.

0:00

Digitálny ukazovateľ môže zobrazovať:

- Trvanie programu (napr. 2:40).



Čas zobrazený pri nastavovaní programu sa nezhodoval s účinným trvaním a zmenou po ProSense fáze.

- Maximálna hmotnosť náplne.
- Dokončiť načas (napr. 30' alebo 2h).
- Koniec cyklu (0).
- Kód upozornenia (napr. E20).
- Ukazovateľ množstva tekutých pracích prostriedkov a aviváže: 88^{ml}. Pozrite si kapitolu „Technológia AutoDose (automatické dávkovanie)“.
- Indikácia počtu prevádzkových hodín spotrebiča. Podrobnejšie informácie nájdete v časti „Počítadlo prevádzkových hodín“ v odseku „Nastavenia“.
- Pri práci s APLIKÁCIOU: APP, AP (prístupový bod), UPd (aktualizácia). Pozrite si kapitolu „Nastavenie WIFI pripojenia“.

888

Ukazovateľ maximálneho množstva dávky. Hodnota sa zobrazí tri sekundy po výbere programu, striedavo s trvaním cyklu.

MAX

Ukazovateľ maximálneho množstva bielizne. Bliká, ak množstvo bielizne prekročí stanovené množstvo.



Ukazovateľ nádržky na tekutý prostriedok AutoDose. Keď sa rozsvieti, spotrebič automaticky nadávkuje prací prostriedok.



Tieto ukazovatele sa zobrazia vedľa a pri pridávaní alebo uberaní automatického dávkovania pracieho prostriedku alebo aviváže.

OFF

Ukazovateľ stavu AutoDose. Rozsvieti sa, keď je funkcia AutoDose pre prídavné prostriedky deaktivovaná.



Tieto ukazovatele sa zobrazia pri nastavovaní automatického dávkovania pracieho prostriedku alebo aviváže. (pozrite si kapitolu „Technológia AutoDose (automatické dávkovanie)“)



Tento ukazovateľ vám pripomenie, že je potrebné spustiť čistiaci cyklus.



APP upozornenie na kontrolu.



Ukazovateľ vzdialeného pripojenia.
Ukazovateľ pripojenia Wi-Fi.



Ukazovateľ detskej bezpečnostnej poistky.

88°

---*









Teplotná oblasť:
Indikátor teploty
Ukazovateľ studenej vody

1888

Oblasť odstreďovania:
Ukazovateľ rýchlosti odstreďovania
Ukazovateľ funkcie Bez odstreďovania. Fáza odstreďovania je vypnutá.



Ukazovateľ funkcie Extra tichý.

	Ukazovateľ funkcie Plákanie stop.
	Ukazovateľ funkcie Predpierania.
	Ukazovateľ funkcie Škvrny.
Ukazovatele pre voliteľné funkcie je možné stiahnuť iba cez aplikáciu	
	Ukazovateľ prepojeného režimu. Rozsvieti sa, keď sú obe nádržky funkcie AutoDose prepojené a naplnené rovnakým pracím prostriedkom. Funkcia AutoDose pre aviváž je deaktivovaná: ukazovateľ  zhasne a na displeji sa zobrazia dva ukazovatele nádržky na tekutý prací prostriedok  . Ak chcete tento režim aktivovať, otvorte aplikáciu.
	Tieto ukazovatele sa zobrazia vedľa  a  pri pridávaní alebo uberaní automatického dávkovania pracieho prostriedku alebo aviváže. Ak chcete aktivovať tento režim, otvorte aplikáciu.

7. VOLIČ A TLAČIDLÁ

7.1 Zap./Vyp.

Stlačenie tohto tlačidla na niekoľko sekúnd umožní zapnúť alebo vypnúť spotrebič. Keď sa spotrebič zapína alebo vypína, zaznejú dva rozdielne tóny.

Keďže funkcia pohotovostného režimu automaticky vypne spotrebič, aby sa v niektorých prípadoch znížila spotreba energie, budete musieť znovu zapnúť spotrebič.



Predvolený program pri zapnutí spotrebiča je vždy program Eco 40-60.

Podrobnejšie informácie nájdete v odseku o pohotovostnom režime v kapitole Každodenné používanie.

7.2 Volič programu

Otočením ovládača programov môžete nastaviť požadovaný program.

7.3 Obľúbené programy

Tieto polohy voliča sú k dispozícii po pripojení spotrebiča k sieti WiFi.

Obľúbené programy môžete nastaviť a uložiť prostredníctvom aplikácie, iba ak vyberiete z dostupných programov, ktoré sú rozdelené

do troch kategórií uvedených na ovládacom paneli.

Po nastavení obľúbených programov ich môžete nastaviť prostredníctvom aplikácie alebo otočením ovládača programov do príslušnej polohy: rozsvieti sa príslušná LED kontrolka a náležite sa aktualizujú informácie na displeji.



Obľúbené programy môžete zrušiť pomocou príslušného príkazu aplikácie alebo stlačením kombinácie tlačidiel podľa pôvodných továrenských nastavení.



7.4 Úvod



Voliteľné funkcie/funkcie nie sú voliteľné so všetkými pracími programami. Skontrolujte kompatibilitu medzi voliteľnými funkciami/funkciami a pracími programami v „Tabuľke programov“. Voliteľná funkcia/funkcia môže vylúčiť iné. V takomto prípade vám spotrebič neumožní nastaviť nekompatibilné voliteľné funkcie/funkcie. Dbajte na to, aby boli obrazovka a dotykové tlačidlá vždy čisté a suché.

7.5 AutoDose Tekutý prací prostriedok a aviváž

Pomocou týchto tlačidiel môžete:

- : zapnúť a vypnúť automatické naplnenie pracím prostriedkom.
- : zapnúť a vypnúť automatické naplnenie avivážou.



Bližšie informácie nájdete v kapitole „Technológia AutoDose (automatické dávkovanie)“.

7.6 Spustenie na diaľku

Rýchlym stlačením tohto tlačidla aktivujete funkciu spustenia na diaľku, ktorá vám umožní spustiť, pozastaviť a zastaviť spotrebič na diaľku.

Rozsvieti sa príslušná LED kontrolka a na displeji sa zobrazí príslušná ikonka.



V prípade nastavenia programu prostredníctvom aplikácie a nehody s polohou ovládača sa zobrazí text  súčasne s trvaním programu.

Stlačte a podržte toto tlačidlo dlhšie a získajte prístup k dvom ďalším funkciám:

- držte tlačidlo stlačené 3 sekundy, kým nezaznie kliknutie: WiFi sa zapne a vypne.
- držte tlačidlo stlačené 10 sekúnd, kým nezaznie dvojité pípnutie a na displeji  sa zobrazí: na resetovanie prihlasovacích údajov siete.

7.7 Konecza



Túto voliteľnú funkciu nastavte ako poslednú po výbere programu a iných voliteľných funkciách, inak ju môžete zrušiť, ak zmeníte nastavenie.

Táto voliteľná funkcia umožňuje vybrať čas, v rámci ktorého sa má program ukončiť. Koniec programu môžete odložiť o jednu hodinu pri každom stlačení tlačidla, kým sa nezobrazí maximálna doba 24 hodín.

Na displeji sa zobrazí normálne trvanie programu súbežne s nastaveným časom skončenia programu (vyjadrený v hodinách 0 h). Minimálny nastaviteľný čas zodpovedá zaokrúhlenej hodine maximálneho trvania programu (napr. ak trvanie cyklu trvá 3 : 15 hodín, minimálny nastaviteľný čas budú 4 h).

Po spustení programu sa dvierka zablokujú a spotrebič spustí fázu ProSense. Po skončení odhadu náplne na displeji blíkajú ikona prebiehajúcej fázy a číslo času sa odpočítava v hodinových intervaloch a v 1-minútových intervaloch počas poslednej hodiny.

7.8 Start/Pause

Stlačte tlačidlo Start/Pause  na spustenie, pozastavenie spotrebiča alebo prerušenie spusteného programu.

7.9 Pára plus

Táto voliteľná funkcia pridá parnú fázu a krátku fázu proti pokrčeniu na koniec pracieho programu.

Parná fáza znižuje pokrčenie tkanín a uľahčuje ich žehlenie.



Voliteľná funkcia Pára plus dosahuje dobré výsledky pri malom naplnení, pretože para lepšie preniká do bielizne, ak je tam viac miesta. Z tohto dôvodu je maximálna náplň programu v kombinácii s touto voliteľnou funkciou 2 kg (približne 8 – 10 košiel).



Pri nastavovaní voliteľnej funkcie Pára plus sa maximálna náplň zníži na 2 kg na displeji a čas programu sa príslušne upraví.

Počas parnej fázy blíkajú na displeji ukazovateľ .



Táto voliteľná funkcia môže ovplyvniť trvanie programu.

Keď sa program zastaví, na displeji sa zobrazí nula , svieti ukazovateľ .

Spustí sa fáza proti pokrčeniu, ukazovateľ  blíkajú a kontrolka Start/Pause  zostane svietiť. Bubon sa plynule pohybuje asi 30 minút, aby uchoval účinky pary.

Ak chcete prerušiť fázu proti pokrčeniu, môžete:

- Podržte tlačidlo Zap./Vyp. stlačené niekoľko sekúnd, aby ste zapli alebo vypli spotrebič.
- Otočenie voliča programov do inej polohy.

Keď sa pohyby proti pokrčeniu zastavia a dvierka sa odblokujú, spotrebič opäť navrhne predchádzajúci nastavený program.



Malé množstvo bielizne pomáha dosiahnuť lepšie výsledky.

7.10 Extra mácháni

Pomocou tejto voliteľnej funkcie môžete pridať niekoľko oplachovaní k vybraným pracím programom a optimalizovať distribúciu aviváže a zlepšiť jemnosť tkanín.

Odporúča sa pri používaní aviváže.

Užitočné v prípade osôb alergických na pracie prostriedky a v oblastiach s mäkkou vodou.

Táto voliteľná funkcia predlžuje trvanie programu.

Rozsvieti sa ukazovateľ tlačidla.

7.11 Úspora času

Pomocou tejto voliteľnej funkcie môžete skrátiť trvanie programu.

- Ak je bielizeň bežne alebo mierne znečistená, odporúča sa skrátiť prací program. **Jedným** dotykem tohto tlačidla skrátime trvanie.
- V prípade menšej náplne **dvojitým** dotykem tohto tlačidla nastavíte program Extra rýchly.
V tomto prípade nie je možné zvoliť teplotu 95 °C.

LED kontrolka tlačidla svieti a na displeji sa zobrazuje nastavená doba trvania programu.



Táto voliteľná funkcia sa môže použiť aj na skrátenie trvania parného programu.

7.12 Skvrny/Předpírka

Opakovaným stlačením tohto tlačidla zapnete jednu z dvoch alebo obe voliteľné funkcie.

Na displeji sa zobrazí príslušný ukazovateľ.



Skvrny

Nastavením tejto voliteľnej funkcie sa v blízkosti symbolu pracieho prostriedku **+** zobrazí ukazovateľ a spotrebič pri aktivovanej nádržke na prací prostriedok automaticky nadávkuje dodatočné množstvo pracieho prostriedku. Keď je automatická nádržka na prací prostriedok vypnutá, môžete spustiť túto voliteľnú funkciu ako u bežného spotrebiča naplnením čistiaceho alebo prídavného prostriedku do manuálnej priehradky.



Ak stlačíte tlačidlo nádržky na prací prostriedok pri aktivovanej voliteľnej funkcii Skvrny, funkcia AutoDose sa vypne, ale voliteľná funkcia Skvrny naďalej zostane zapnutá v ručnom režime.



Předpírka

Ak zvolíte túto voliteľnú funkciu, pridá sa k cyklu fáza predpierania pri 30 °C pred fázou prania. Táto voliteľná funkcia sa odporúča pre silne zašpinenú bielizeň, predovšetkým s obsahom piesku, prachu, blata a iných pevných častíc.



Keď zvolíte fázu predpierania a funkcia AutoDose je zapnutá, spotrebič automaticky nadávkuje prací prostriedok. Keď je funkcia AutoDose vypnutá, vložte do bubna dávkovaciu guľôčku s pracím/prídavným prostriedkom.



Voliteľné funkcie môžu predĺžiť trvanie programu.

7.13 Odstréd'ovani

Po nastavení programu spotrebič automaticky zvolí pôvodné nastavenie rýchlosti odstreďovania.

Opakovaným dotykem tohto tlačidla dosiahnete:

- **Zmenu rýchlosti odstreďovania.**



Displej zobrazí iba rýchlosti odstreďovania dostupné pre nastavený program.

• **Zapnite voliteľnú funkciu Plákanie stop.**

Voda z posledného oplachovania sa nevy pustí, aby sa predišlo pokrčeniu bielizne. Prací program sa ukončí s ponechanou vodou v bubne a záverečná fáza odstreďovania sa nevykoná.

Na displeji sa zobrazí ukazovateľ .

Bubon sa bude pravidelne otáčať, aby obmedzil krčenie bielizne.

Dvierka zostanú zablokované. Bubon sa bude pravidelne otáčať, aby obmedzil krčenie bielizne. Na odomknutie dverí musíte vypustiť vodu.

Stlačte Start/Pause tlačidlo : spotrebič spustí fázu odstreďovania a vypustí vodu.

• **Zapnite voliteľnú funkciu Extra tichý.**

Všetky fázy odstreďovania (priebežné a záverečné odstredenie) sa vynechajú a program skončí s vodou v bubne. To pomôže znížiť pokrčenie.

Pretože je program veľmi tichý, je vhodný pre použitie v noci, keď sú dostupné lacnejšie tarify elektrickej energie. Pri niektorých programoch sa oplachovanie vykonáva s väčším množstvom vody.

Na displeji sa zobrazí ukazovateľ .

Dvierka zostanú zablokované. Bubon sa bude pravidelne otáčať, aby obmedzil krčenie bielizne. Na odomknutie dverí musíte vypustiť vodu.

Ak sa dotknete tlačidla Start/Pause: spotrebič vykoná iba fázu vypúšťania.

• **Bez odstreďovania – – –.**

Nastavením tejto možnosti deaktivujete všetky fázy odstreďovania. Na displeji sa

zobrazí ukazovateľ – – –. Spotrebič vykoná iba fázu vypúšťania zvoleného pracieho programu. Túto možnosť nastavte pre veľmi jemné textílie. Počas plákania sa pri niektorých prácich programoch použije viac vody



Spotrebič vypustí vodu automaticky približne po 18 hodinách.

7.14 Teplota

Po výbere pracieho programu spotrebič automaticky navrhne pôvodné nastavenie teploty.

Opakovane stlačte tlačidlo, až kým sa na displeji nezobrazí požadovaná teplota.

Keď sa na displeji zobrazia ukazovatele  a – –, spotrebič nezohrieva vodu.

8. NASTAVENIA

8.1 Úvod



Pri stláčaní kombinácie tlačidiel **nenakláňate** prsty dozadu. Snímače pod tlačidlami sú citlivé a mohli by zasahovať do vášho výberu.

8.2 Zvukové signály

Tento spotrebič je vybavený rôznymi zvukovými signálmi, ktoré sa zapnú keď:

- zapnete spotrebič (špeciálny krátky tón),
- vypnete spotrebič (špeciálny krátky tón),
- sa dotknete tlačidiel (zvuk kliknutia),
- urobíte chybnú voľbu (3 krátke zvuky),

- po dokončení programu (sekvencia zvukov trvajúca asi 2 minúty),
- spotrebič má poruchu (sekvencia krátkych zvukov trvajúca asi 5 minút),
- Keď počas fázy ProSense zistíte nadmerné množstvo bielizne (dvakrát sa prehrá zvukový signál).

Ak chcete **zapnúť/vypnúť** túto voliteľnú funkciu, podržte tlačidlo Extra máchání, kým nezaznie pípnutie alebo dvojité pípnutie.



Ak túto funkciu vypnete, zvukové signály prestanú iba po skončení programu.

8.3 Detská poistka

Pomocou tejto voliteľnej funkcie môžete zabrániť deťom hrať sa s ovládacím panelom.

Ak chcete **zapnúť/vypnúť** túto voliteľnú funkciu, stlačte tlačidlo Skvrny/Předpírka, kým sa na displeji  nezobrazí/nezhasne.

Spotrebič bude voliť túto voliteľnú funkciu potom, ako ju vypnete.

8.4 Trvalá voľba Extra máchání

Pomocou tejto voliteľnej funkcie môžete natrvalo zapnúť fázu Extra oplachovanie pre každý nový nastavený program, aj k dispozícii s novým programom.

- Ak chcete **zapnúť/vypnúť** túto voliteľnú funkciu, dotknite sa súčasne tlačidiel Extra máchání a Úspora času, kým sa ukazovateľ nad tlačidlom Extra máchání a príslušná ikona na displeji **nerozsvietia/ nezhasnú**.



Stlačením tlačidla Extra máchání funkciu vypnete pri vykonávaní jedného cyklu bez toho, aby ste zrušili trvalú voliteľnú funkciu.

8.5 Počítadlo prevádzkových hodín

Môžete zobrazit' celkový prevádzkový čas spotrebiča od prvého zapnutia v hodinách. Táto hodnota počíta prevádzkový čas cyklov

(nezahŕňa prestávky ani čas do odloženého štartu). Ak chcete zobrazit' túto hodnotu, postupujte nasledovne:

1. Spotrebič zapnite stlačením tlačidla Zap./Vyp. .
2. Stlačte a niekoľko sekúnd podržte tlačidlá Extra máchání a Pára plus.
3. Po 3 sekundách sa na displeji zobrazí celkový počet hodín prevádzky spotrebiča: napr. v prípade 1276 hodín sa na displeji sa na 2 sekundy zobrazí text Hr, na 2 sekundy 12 (tisícky a stovky) a 76 (desiatky a jednotky).
4. Ak chcete tento režim ukončiť, stlačte ľubovoľné tlačidlo.



Ak tento postup nefunguje (z dôvodu uplynutia časového limitu alebo nesprávnej kombinácie tlačidiel), vypnite spotrebič a zopakujte postup od začiatku.

8.6 Pôvodné továrenské nastavenia

Táto funkcia umožňuje obnovit' pôvodné nastavenia voliteľných funkcií. Ak chcete túto voliteľnú funkciu **zapnúť**, postupujte podľa nasledujúcich krokov:



1. Spotrebič zapnite stlačením tlačidla Zap./Vyp. .
2. Stlačte a niekoľko sekúnd podržte tlačidlá Skvrny/Předpírka a Úspora času.
3. Na displeji sa na približne 5 sekúnd zobrazí -- --.

9. PRED PRVÝM POUŽITÍM



Počas inštalácie alebo pred prvým použitím môžete spozorovať malé množstvo vody v spotrebiči. Ide o zvyškovú vodu zanechanú v spotrebiči po úplnej funkčnej skúške v továrni, aby sa zabezpečilo, že bude spotrebič dodaný zákazníkom v perfektnom stave a bez dôvodov na obavy.

1. Uistite sa, že všetky prepravné skrutky/prvky boli zo spotrebiča odstránené.

2. Uistite sa, že je dostupná elektrická energia a vodovodný kohútik je otvorený.
3. Uistite sa, že ste naplnili priehradky AutoDose s tekutým pracím prostriedkom  a avivážou . Pozrite si odsek „Základné nastavenie AutoDose“ v kapitole „Technológia AutoDose“.
4. Do vnútra bubna nalejte 2 litre vody. Tento postup aktivuje odtokový systém.
5. Nastavte a spustíte program pre bavlnu s najvyššou teplotou bez bielizne v bubne. Týmto odstránite prípadné nečistoty z bubna a nádrže.

10. TECHNOLÓGIA AUTODOSE (AUTOMATICKÉ DÁVKOVANIE)



Dôkladne si prečítajte túto kapitolu.

10.1 Úvod

Správne dávkovanie pracieho prostriedku a aviváže sa lepšie postará o bielizeň a zabezpečí dobré výkony prania.

Príliš veľké množstvo pracieho prostriedku poškodí vaše oblečenie a príliš malé množstvo nezabezpečí dobrý výkon prania.

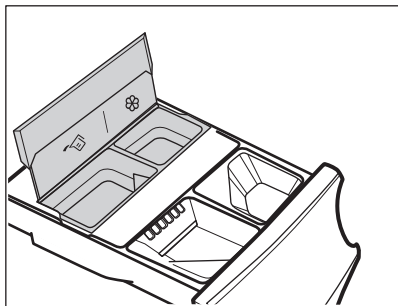

Tento spotrebič je vybavený systémom automatického dávkovania, ktorý dokáže automaticky poskytnúť správne dávkovanie pracieho prostriedku a aviváže na zachovanie integrity a jasú farieb tkanín.





 AutoDose nádržka na tekutý prací prostriedok.

 Nádržka na aviváž AutoDose.

Spotrebič je prednastavený z továrne aby vyhovoval väčšine používateľských návykov.

Po spustení programu spotrebič automaticky uvoľní správne množstvo pracieho prostriedku a aviváže podľa skutočnej dávky tkanín, ak je aktivovaná funkcia AutoDose a na displeji sa zobrazujú ukazovatele  a/ alebo .



Pri niektorých programoch je funkcia AutoDose vypnutá (ukazovatele  a/ alebo  sa nezobrazia a na displeji sa zobrazí **OFF**), pretože existujú odevy, ktoré si vyžadujú špeciálne prací prostriedky alebo ošetrovanie. V takomto prípade nalejte prací prostriedok a ostatné prostriedky na starostlivosť do príslušnej priehradky na manuálne plnenie. Pozrite si „Kompatibilita nádržky AutoDose a voliteľných funkcií s programami“ v kapitole „Programy“.



Ďalšie vysvetlenia k nádržke AutoDose a aktivácii pokročilých nastavení sú k dispozícii po stiahnutí APLIKÁCIE.

10.2 Dávkovač pracieho prostriedku s nádržkami AutoDose a ručnými priehradkami



Keď používate prací prostriedok a akékoľvek iné prostriedky, vždy postupujte podľa pokynov, ktoré nájdete na balení pracích prostriedkov. Odporúčame však neprekročiť maximálnu úroveň uvedenú v každej priehradke (**MAX**).

Ak sa v nastavenom programe aktivujú obe nádržky AutoDose, tekutý prací prostriedok aj aviváž sa naplnia automaticky.

Ak je v nastavenom programe deaktivovaná jedna z nádržiek AutoDose alebo obe nádržky (OFF), pokračujte ručným naplnením vhodnej manuálnej priehradky.

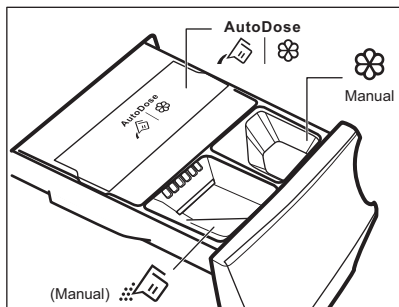

- Nádržky | AutoDose na **tekutý prací prostriedok** a **aviváž** .

VAROVANIE!

Do priehradky AutoDose nedávajte práškový prací prostriedok.

- Manuálna priehradka na fázu prania: **práškový alebo tekutý prací prostriedok.**



Keď používate tekutý prací prostriedok, uistite sa, že je vložená **špeciálna nádoba na tekutý prací prostriedok**. Pozrite si odsek „Ručné plnenie pracieho prostriedku a prídavných prostriedkov“ v tejto kapitole. Nádoba na tekutý prací prostriedok je dodaná vnútri bubna.

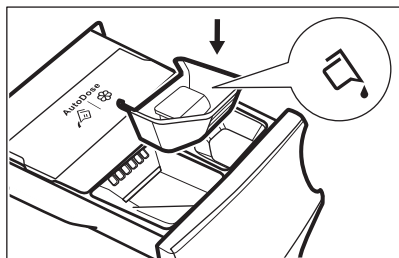

- Manuálna priehradka na **tekuté** prídavné prostriedky (aviváž, kondicionér pre tkaniny, škrob).
- **MAX** Maximálna úroveň pre množstvo pracieho prostriedku/prídavných prostriedkov.

10.3 Základné nastavenie AutoDose

Prednastavené dávkovania z výroby pre veľkú náplň sú 90 ml pre nádržku na prací prostriedok a 25 ml pre nádržku na aviváž: optimálna konfigurácia na splnenie väčšiny podmienok používania. Spotrebič použije tieto nastavenia na výpočet presného dávkovania pre každé pranie na základe veľkosti náplne.

Avšak pri extrémnych podmienkach (veľmi mäkká alebo veľmi tvrdá voda) a konkrétnom type pracieho prostriedku (ako napr. super kompaktný) odporúčame upraviť prednastavené dávkovanie postupovaním podľa indikácie na nádržke na prací prostriedok a aviváž: napr. keď používate super kompaktný prací prostriedok, môže byť potrebné značné zníženie prednastaveného dávkovania.

Ak nie sú výsledky prania uspokojivé alebo ak počas prania vznikne príliš veľa peny, môže byť potrebná zmena tohto nastavenia z výroby. Prečítajte si odsek „Režim konfigurácie AutoDose“, ktorý uvádza informácie o zmene základného nastavenia, ale predtým:

1. Zistíte úroveň tvrdosti vody.

Skontrolujte úroveň tvrdosti vody vo vašej oblasti. Úrovně sú vo všeobecnosti indikované ako: mäkké, stredne tvrdé a tvrdé.

V prípade potreby informácie o tvrdosti vody vo vašej oblasti skontrolujete v miestnej vodárenskej spoločnosti.

2. Zistíte prispôsobenie dávkovania pracieho prostriedku.

Skontrolujte štítok v nádržke na prací prostriedok/aviváž, ktorý uvádza, aké množstvo použiť. Čo sa týka navrhovaného množstva čistiaceho prostriedku je kombináciou troch rôznych faktorov:

- úroveň tvrdosti vody (pozri nasledovnú tabuľku);
- bežná úroveň znečistenia;
- menovitá kapacita spotrebiča (napr. maximálna náplň 9.0 kg). Ak sa menovitá kapacita na štítku zásobníka čistiaceho prostriedku vzťahuje na spotrebič s nižšou kapacitou, by sa malo zvýšiť o 20 % oproti navrhovanému dávkovaniu.



Například při spotřebiči s menovitou kapacitou 8 kg, střednou vodou, sa pri prekročení dávkovania na štítku čistiaceho prostriedku rozpozná normálna úroveň znečistenia.

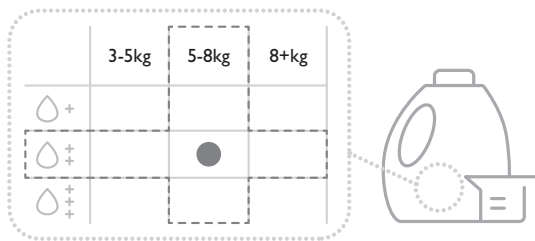

Úrovně tvrdosti vody

Úrovně	Rozsah tvrdosti vody				
	°f ¹⁾	°d ²⁾	°e ³⁾	mmol/l	ppm
Mákká	<15	<8	<10	<1.4	<140
Stredne tvrdá ⁴⁾	15 - 25	8 - 14	0 - 17	1.5 - 2.5	150 - 250
Tvrdá	>25	>14	>17	>2.5	>250

1) Francúzske stupne

2) Nemecké stupne



3) Anglické stupne

4) Nastavenie z výroby, dokáže vyhovieť väčšine podmienok používania.

10.4 AutoDose režim konfigurácie



Pred pokračovaním s akýmkoľvek nastavením programu vstúpte do AutoDose režimu konfigurácie. Režim konfigurácie môže zrušiť dočasné nastavenia.

1. Na zapnutie spotrebiča podržte stlačené tlačidlo Zap./Vyp. na niekoľko sekúnd.
2. Počkajte približne 10 sekúnd na vnútornú kontrolu spotrebiča.
3. Pre vstup do režimu konfigurácie súčasne podržte stlačené tlačidlá Teplota a Odstredovávaní na niekoľko sekúnd, kým **SEt** sa na displeji nezobrazí blikajúca nádržka na prací prostriedok  a ukazovateľ nádržky na aviváž . Po 10 sekundách bez interakcie s ovládacím panelom opustí spotrebič režim konfigurácie.

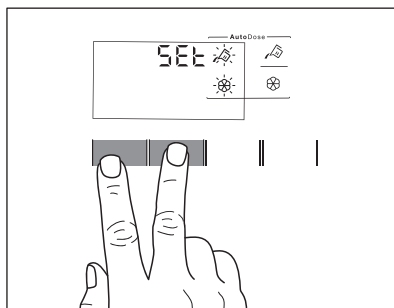

4. Na prepínanie zapnutia a vypnutia funkcie sa dotknite príslušných tlačidiel nádržky. Na displeji sa zobrazí OFF, keď je nádržka deaktivovaná alebo sa zobrazí ukazovateľ nádržky, keď je aktivovaná.

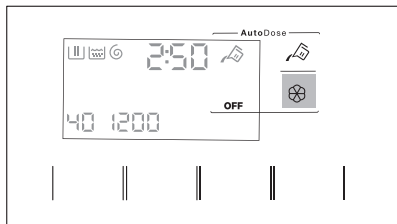

5. Aby ste nastavili základné dávkovanie, dotknite sa príslušných tlačidiel nádržky a predvoleného dávkovania prípravku na bielzeň a v spodnej časti displeja sa zobrazia dve šípky. Opakovaným dotykom Teplota tlačidla znížite dávkovanie a Odstredováni tlačidla ho zvýšite: minimálny krok je 1 ml (každý jeden krok) alebo 10 ml (pri podržaní stlačeného tlačidla).

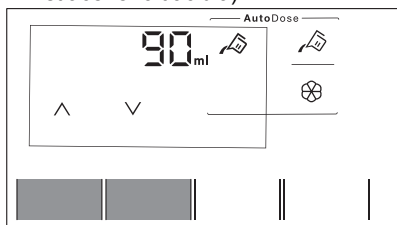

6. Po približne 10 sekundách sa displej vráti na informačnú obrazovku programu alebo opäť podržte stlačené tlačidlá Teplota a Odstredováni pre okamžité opustenie.

10.5 Naplňte prací prostriedok a prídavné prostriedky systému AutoDose



Prečítajte si „Pracie prostriedky a iné prídavné prostriedky“ v kapitole „Tipy a rady“.



Odporúčame, aby ste neprekročili maximálnu uvedenú úroveň (**MAX**).

1. Otvorte dávkovač pracieho prostriedku.

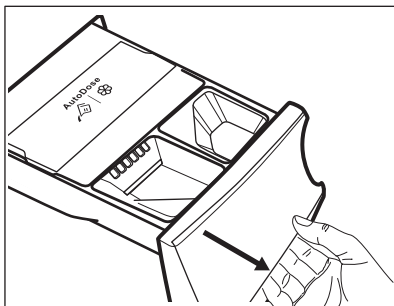

2. Nadvihnite kryt veka AutoDose.

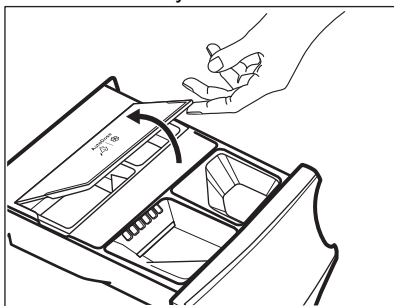

3. Do nádržky AutoDose na prací prostriedok jemne nalejte iba tekutý prací prostriedok. Naplňte po maximálnu uvedenú úroveň **MAX**.

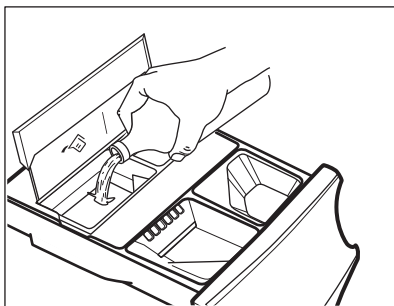

4. Do AutoDose nádržky na aviváž jemne nalejte iba aviváž. Naplňte po maximálnu uvedenú úroveň **MAX**.

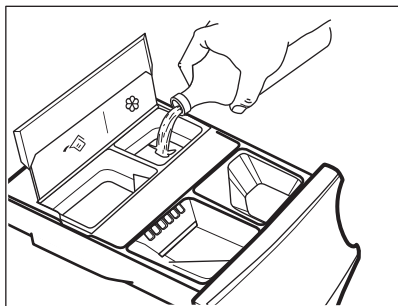

5. Sklopte AutoDose kryt.

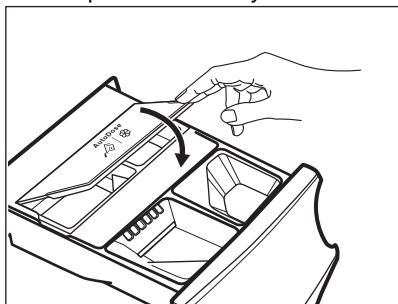

6. jemne zatvorte dávkovač pracieho prostriedku, pokiaľ nezacvakne.

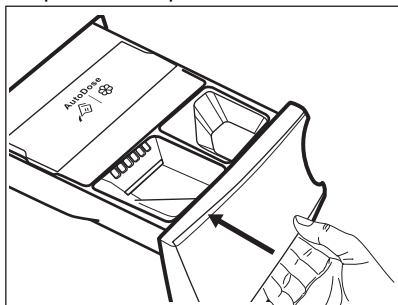

10.6 AutoDose Indikácia nízkej úrovne



Nádržky AutoDose nenapĺňajte, kým spotrebiče neindikujú, že sú jedna alebo obe nádržky prázdne.

Keď aktivovaná nádržka dosiahne nízku úroveň pracieho prostriedku, na displeji bude pomaly a trvalo blikať príslušný ukazovateľ.

Prestane blikať po doplnení priehradky.

Ak nie je nádržka naplnená po spustení programu, ukazovateľ prestane blikať a zostane natrvalo rozsvietený. Po skončení programu začne opäť blikať.

Pokiaľ nie je VYPNUTÁ funkcia AutoDose, ak priehradka dosiahne nízku úroveň, na displeji sa pri každom otvorení priehradky na niekoľko sekúnd zobrazí nastavené dávkovanie pre túto priehradku ako pripomienka na potrebu doplnenia.

Ak je úroveň pracieho prostriedku nízka v oboch nádržkách, blikajú oba ukazovatele, ale zobrazí sa iba nastavené dávkovanie pre prací prostriedok.



Ak sú nádržky naplnené pred prvým zapnutím spotrebiča, ukazovateľ AutoDose nebude blikať.

⚠ UPOZORNENIE!

Nádržky musia byť naplnené rovnakou značkou a typom pracieho prostriedku/ aviváže/prídavného prostriedku ako predtým, inak nádržky pred naplnením vyčistíte.

10.7 Prepnutie z AutoDose na ručné dávkovanie

Stlačením symbolu príslušného tlačidla môžete u oboch nádržiek deaktivovať AutoDosefunkciu.

Príklad:

- Na vypnutie nádržky na aviváž stlačte tlačidlo , kým sa na displeji nezobrazí OFF.

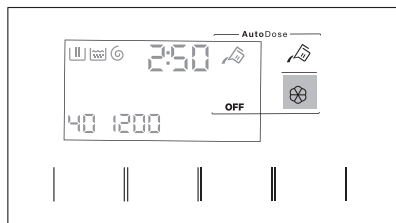

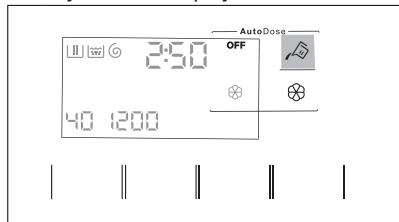

- Ak potrebujete použiť iný prací prostriedok než je prednastavený v nádržkách AutoDose, mohli by ste vypnúť nádržku

pracieho prostriedku stlačením tlačidla , kým sa na displeji nezobrazí **OFF**.



10.8 Vypnutie AutoDose

Ak chcete práčku používať IBA manuálne, môžete deaktivovať funkciu Autodose. Po vstupe do AutoDose režimu konfigurácie dlhým stlačením tlačidiel Teplota a Odstreďováni:

1. Ťuknite na tlačidlo čistiaceho prostriedku  alebo aviváže , kým sa na displeji nezobrazí **OFF**: možnosť AutoDose je úplne vylúčená pre príslušnú nádržku alebo obe.

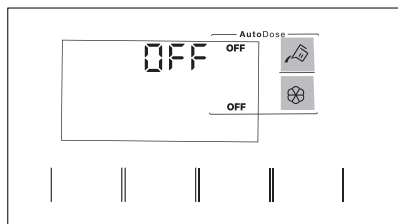

2. Po približne 10 sekundách sa displej opäť vráti na obrazovku informácií o programe.

10.9 Ručné plnenie pracích prostriedkov a prídavných prostriedkov

Môže byť potrebné použiť iný prací prostriedok alebo aviváž než sú použité v nádržkách AutoDose. Najprv sa uistíte, že sú nádržky AutoDose deaktivované a potom nalejete prací prostriedok a/alebo iné prídavné prostriedky do ručných priehradiek.



Neprekročte maximálnu uvedenú úroveň (**MAX**).

1. Otvorte dávkovač pracieho prostriedku.

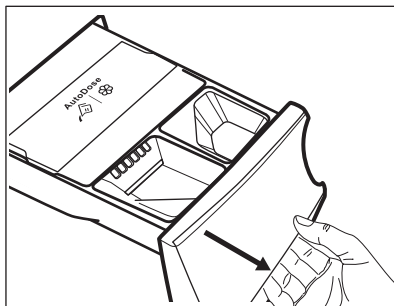

2. Práškový čistiaci prostriedok v priehradke

 Keď používate tekutý prací prostriedok, pozrite si časť „Ručné plnenie tekutého pracieho prostriedku“.

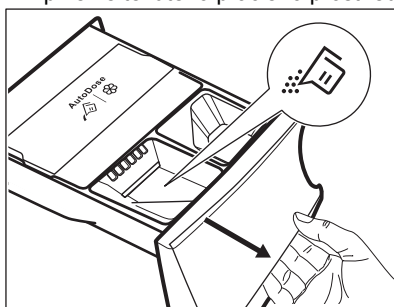

3. V prípade potreby nalejte aviváž do priehradky  Manual.

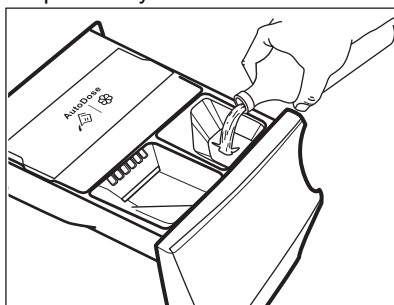

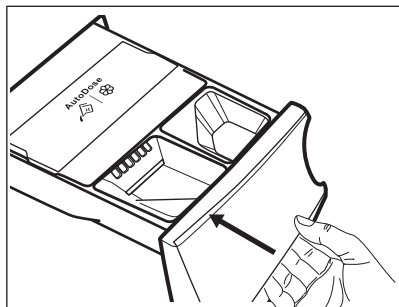

4. jemne zatvorte dávkovač pracieho prostriedku, pokiaľ nezacvakne.

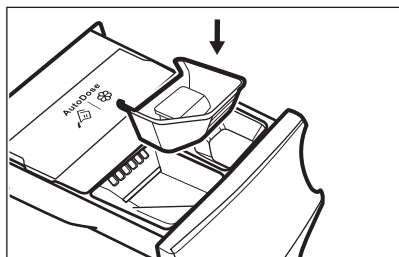

Ručné plnenie tekutého pracieho prostriedku

1. Vložte nádobu na tekutý prací prostriedok.



2. Tekutý prací prostriedok nalejte do priehradky .

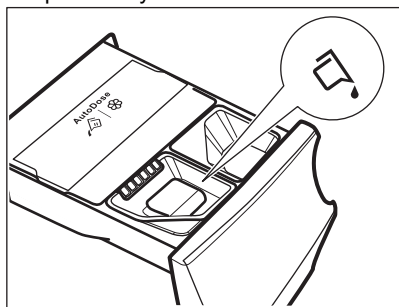

3. Jemne zatvorte dávkovač pracieho prostriedku, pokiaľ nezacvakne.

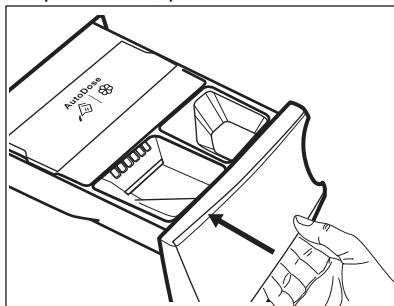

Ak sa spotrebič nepoužíval viac ako 4 týždne s naplnenými nádržkami, prací prostriedok/aviváž môžu zhrnúť alebo vyschnúť. Je potrebné vyčistiť zásuvku podľa pokynov v kapitole „Ošetrovanie a čistenie“.

10.10 Indikácia otvorenej zásuvky

Keď prebieha program, zásuvka na prací prostriedok musí byť vždy zatvorená.

Senzor v zásuvke rozpozná, či je zásuvka otvorená (alebo nesprávne zatvorená) počas spusteného programu. V takomto prípade sa spotrebič okamžite zastaví.

Ak stlačíte tlačidlo Start/Pause , zaznie signál chyby a displej sa vypne, okrem symbolov AutoDose, ktoré zostanú svietiť niekoľko sekúnd. Potom sa displej vráti do predchádzajúceho stavu pozastavenia.

Stane sa tak aj keď používateľ vypol funkciu AutoDose.

Na reštartovanie programu sa uistite, že je zásuvka úplne zatvorená a stlačte tlačidlo Start/Pause .

11. PROGRAMY

11.1 Aplikácia a dodatočné skryté programy

Naša aplikácia vám ponúka **široký výber dodatočných skrytých programov**. Pripojte spotrebič k aplikácii a budete si môcť vybrať program, ktorý najviac vyhovuje vašim potrebám.

Taktiež si môžete uložiť ktorýkoľvek zo skrytých cyklov do obľúbených programových  predvolieb. Pozrite si odsek „Obľúbené programy“ v kapitole „Voliče a tlačidlá“, pre výber programu zo spotrebiča.



Názvy programov sa môžu zmeniť bez predchádzajúceho upozornenia v závislosti od požiadaviek trhu.

V aplikácii nájdete podrobný popis každého programu.



Sport	Ložní prádlo	Denim	Čistení bubnu
Sport rýchly	Záclony	Hedvábí	Rychlý 0,5 kg
Pérové bundy	Polštáře	Dětské oblečení	Antialergický
Fotbal/Rugby	Ručníky	Běžné prádlo	Snadné žehlení
Lyžařské oblečení	Přikrývka	Košile	
Běžecké boty	Odstranění chlupů	Pára-Kašmír	

11.2 Tabuľka programov



V tejto tabuľke sú programy popísané podľa poradia voliča programu zhora nadol.

Pracie programy

Program	Popis programu
Smišené prádlo 69min	Bavlna a zmesové syntetické tkaniny. Ideálny na pranie vašej dennej náplne v krátkom čase, pre lepšiu starostlivosť o bielizeň a dobré čistenie už pri 30 °C.
Eco 40-60	Cyklus pre bavlnené oblečenie pri nízkej teplote. Znižuje teplotu a predlžuje čas na dosiahnutie dobrých výsledkov prania.
Bavlna	Biele a farebné bavlnené tkaniny. Ideálny pre bežné a silné znečistenie.
Syntetika	Syntetické alebo zmesové tkaniny. Bežné znečistenie.
Jemné prádlo	Jemné tkaniny ako akryl, viskóza a zmesové tkaniny, ktoré si vyžadujú šetrné pranie. Bežné znečistenie.
  Vlna/Hedvábí	Vlna vhodná na pranie v práčke, vlna určená na ručné pranie a ďalšie tkaniny s označením ručného prania na štítku ¹⁾
20 min. - 3 kg	Mierne znečistená alebo iba raz nosená bavlnená a syntetická bielizeň.

Program

Popis programu



Pára

Bavnené, syntetické a zmesové materiály. Špeciálny parný cyklus bez prania, ktorý môžete použiť na prípravu oblečenia na žehlenie alebo ako osvieženie raz noseného oblečenia. Tento program zmierňuje krčenie, pachy a zjemňuje vlákna. Nepoužívajte žiaden prací prostriedok.

Po skončení programu rýchlo vyberte bielizeň z bubna²⁾ V prípade potreby odstráňte škvryny umytím alebo lokálnym čistením. Parný program nevykonáva hygienický cyklus. Parný program nenastavujte pri nasledujúcich druhoch bielizne:

- Bielizeň, ktorá nie je vhodná na sušenie v sušičke.
- Bielizeň určená na chemické čistenie.





Outdoor



Nepoužívajte aviváž a uistite sa, že v dávkovači pracieho prostriedku nie sú žiadne jej zvyšky.

Outdoorové oblečenie, technické, športové látky, nepremokavé a priedušné bundy, odolné bundy s odnímateľnou flísovou alebo vnútornou izolačnou vrstvou. Odporúčané množstvo bielizne je 2.0 kg. Tento program sa môže použiť aj ako fáza na obnovenie vodovzdornosti tkanín, je špeciálne prispôbený na oštiepenie oblečenia s hydrofóbnou vrstvou. Ak chcete spustiť fázu na obnovenie vodovzdornosti tkanín, postupujte nasledovne:

- Prací prostriedok nalejte do priehradky .
- Nalejte špeciálny vodoodpudivý prípravok do priehradky zásuvky pre aviváž .

váž Manual.

- Množstvo bielizne znížte na 1.0 kg.



Aby ste ešte viac zlepšili účinok obnovenia vodovzdornosti tkanín, vysušte oblečenie v sušičke s programom Sušenie Outdoor (ak je k dispozícii a štítko so symbolom starostlivosti povoľuje sušenie v sušičke).



Hygiena

Biela bavlnená bielizeň. Tento vysoko výkonný prací program v kombinácii s parou odstraňuje viac ako 99,99 % baktérií a vírusov³⁾ udržiava teplotu nad 60 °C počas fázy prania; s dodatočným pôsobením na vlákna vďaka parnej fáze, vylepšená fáza oplachovania zaisťuje správne odstránenie pracieho prostriedku a zvyškov mikroorganizmov. Tento program zaisťuje aj správne zníženie množstva peľov/alergénov.





Máchání

Všetky tkaniny okrem vlnenej a veľmi jemnej bielizne. Program na plákanie a odstreďovanie bielizne. Prednastavená rýchlosť odstreďovania sa vzťahuje na programy pre bavlnenú bielizeň. Rýchlosť odstreďovania znížte podľa druhu bielizne. V prípade potreby pridajte plákania nastavením voliteľnej funkcie Extra máchání. Pri odstreďovaní s nízkymi otáčkami vykoná spotrebič jemné plákania a krátke odstredenie.

Program	Popis programu
Odstreďování/Vypouštění	Odstreďovanie bielizne a odčerpanie vody z bubna. Všetky tkaniny okrem vlnených a veľmi jemnej bielizne.

- Počas tohto cyklu sa bubon otáča pomaly, čím sa zaistí jemné pranie. Môže sa zdať, že sa bubon neotáča alebo že sa neotáča správne, ale pre tento program to je normálne.
- Ak nastavíte parný program s usušenou bielizňou, na konci cyklu môže byť bielizeň ešte vlhká. Bielizeň vysušte na šnúre na 10 minút. Tento program neodstraňuje veľmi intenzívny zápach.
- Testovaných na Staphylococcus aureus, Entetococcus faecium, Candida albicans, Pseudomonas aeruginosa a MS2 Bacteriophage v externom teste vykonanom spoločnosťou Swisstatest Testmaterialien AG v roku 2021 (správa testovania č. 202120117).

Teplota programu, maximálna rýchlosť odstreďovania a maximálna náplň

Program	Predvolená teplota Teplotný rozsah	Referenčná rýchlosť odstreďovania Rozsah rýchlosti odstreďovania	Maximálna hmotnosť náplne
Smišené prádlo 69min	30 °C 60 °C – 30 °C	1400 ot./min 1400 ot./min – 400 ot./min	5.0 kg
Eco 40-60	1) 2)	1400 ot./min 1400 ot./min – 400 ot./min	9.0 kg
Bavlna	40 °C 95 °C – studená voda	1400 ot./min 1400 ot./min – 400 ot./min	9.0 kg
Syntetika	30 °C 60 °C – studená voda	1200 ot./min 1200 ot./min – 400 ot./min	4.0 kg
Jemné prádlo	30 °C 40 °C – studená voda	800 ot./min 1200 ot./min – 400 ot./min	2.0 kg
 Vlna/Hedvábí	40 °C 40 °C – studená voda	1200 ot./min 1200 ot./min – 400 ot./min	1.5 kg
20 min. - 3 kg	30 °C 40 °C – 30 °C	1200 ot./min 1400 ot./min – 400 ot./min	3.0 kg
 Pára	-	-	1.0 kg
 Outdoor	30 °C 40 °C – studená voda	1200 ot./min 1200 ot./min – 400 ot./min	2.0 kg ³⁾ 1.0 kg ⁴⁾
 Hygiene	60 °C	1400 ot./min 1400 ot./min – 400 ot./min	9.0 kg
Máchání	-	1400 ot./min 1400 ot./min – 400 ot./min	9.0 kg

Program	Predvolená teplota Teplotný rozsah	Referenčná rýchlosť odstreďovania Rozsah rýchlosti od- stredovania	Maximálna hmotnosť náplne
---------	---------------------------------------	---	------------------------------

Odstreďovanie/Vypouštění

1400 ot./min
1400 ot./min – 400 ot./min

9.0 kg

1) **Podľa nariadenia Komisie EÚ 2019/2023 a ukrajinského dekrétu 834/2023.** Tento program pri 40 °C vyperie bežne zašpinenú bavlnenú bielizeň, ktorá sa má prať pri 40 °C alebo 60 °C, spolu v jednom cykle.



Bližšie informácie o dosiahnutej teplote bielizne, trvaní programu a ďalšie údaje nájdete v kapitole „Hodnoty spotreby“.

Najúčinnnejšie programy z hľadiska spotreby energie sú zvyčajne dlhšie cykly pri nižších teplotách.

2) Teplota tohto programu nie je na displeji viditeľná a indikovaná, automaticky sa nastaví.

3) Prací program.

4) Prací program a fáza obnovenia odolnosti voči vode.

11.3 Pára programy

Programy Pára môžete použiť na zníženie pokrčenia a zápachu na odevoch (ako napr. bavlna, syntetika, zmesové tkaniny, vrátane jemnej bielizne), ktoré treba v krátkom čase osviežiť, aby sa predišlo praniu.

Látkové tkanivá sú voľné a následné žehlenie je bezproblémové. Po ukončení cyklu urýchlene vyberte bielizeň z bubna.

Trvanie cyklu môžete skrátiť až na 15 minút pomocou voliteľnej funkcie Úspora času.

NENASTAVUJTE tento režim s nasledovným typom položiek:

- Bielizeň, ktorá nie je vhodná na sušenie v sušičke.
- Bielizeň určená na chemické čistenie.



Nepoužívajte žiaden prací prostriedok. Programy Pára neodstraňujú veľmi intenzívny zápach a nevykonávajú hygienický cyklus.

Po ošetrení parou môže byť bielizeň vlhká. Bielizeň zaveste vonku na niekoľko minút.

odstraňuje záhyby a dodáva sviežosť vďaka jemnej vôni, ktorú vyvinula exkluzívne spoločnosť **AEG**. Osviežením odevov parou namiesto úplných cyklov prania sa postaráte o to, aby oblečenie dlhšie vyzeralo a pôsobilo ako nové. Vôňu môžete aj bezpečne používať s programami Kašmír a Para – ak sú k dispozícii – na jemné tkaniny ako kašmír a vlnu. Pri starostlivosti o menšiu náplň znížte dávkovanie arómy a trvanie cyklu: iba za pätnásť minút vaše oblečenie znovu nadobudne dojem „práve vypranej bielizne“.

Pozorne si prečítajte pokyny dodávané spolu s vôňou.

ZÁKAZ:

- Nesušte v sušičke odevy ošetrované arómou. Účinok arómy by vyprchal.
- Nepoužívajte arómu na iné než tu popísané účely.
- Nepoužívajte arómu na nové odevy. Nové odevy môžu obsahovať nekompatibilné zvyšky koncových zlúčenín.



Vôňa je dostupná v internetovom obchode **AEG** alebo u autorizovaného predajcu.

Vôňa (AEG Steam Fragrance)

Prípravok AEG Steam Fragrance umožňuje osviežiť dokonca aj jemné oblečenie,

11.4 Woolmark Premium Wool Care - modrá



Cyklus prania vlny tohto zariadenia bol testovaný a schválený spoločnosťou The Woolmark Company na pranie vlnených odevov označených symbolom ručného prania za predpokladu, že odevy sa perú v súlade s pokynmi uvedenými na štítku odevov a pokynmi výrobcu tejto práčky. M1230

11.5 Kompatibilita voliteľných funkcií s programami

	Smišené prádlo 69min	Eco 40-60	Bavlna	Syntetika	Jemné prádlo	Vlna/Hedvábi	20 min. - 3 kg	Pára	Outdoor	Hygiena	Máchání	Odstředování/Vypouštění
--	----------------------	-----------	--------	-----------	--------------	--------------	----------------	------	---------	---------	---------	-------------------------

AutoDose



AutoDose Prací prostředek

■ ■ ■ ■ ■ ■ ■ ■ ■ ■



AutoDose Avivážny prostriedok

■ ■ ■ ■ ■ ■ ■ ■ ■ ■

Iné

Odstředování

■ ■ ■ ■ ■ ■ ■ ■ ■ ■



Zastavenie plákania

■ ■ ■ ■ ■ ■ ■ ■ ■ ■



Extra tichý

■ ■ ■

Bez odstředování

■¹⁾



Skvrny²⁾

■ ■ ■ ■ ■ ■ ■ ■ ■ ■

	Smišené prádlo 69min	Eco 40-60	Bavlna	Syntetika	Jemné prádlo	Vlna/Hedvábí	20 min. - 3 kg	Pára	Outdoor	Hygiena	Máchání	Odstředování/Vypouštění
--	-----------------------------	------------------	---------------	------------------	---------------------	---------------------	-----------------------	-------------	----------------	----------------	----------------	--------------------------------



Předpírka

Úspora času ³⁾

Extra máchání

Pára plus

Konecna

- 1) Ak nastavíte voliteľnú funkciu Bez odstred'ovania, spotrebič len vypustí vodu.
 2) Táto voliteľná funkcia nie je k dispozícii pri teplotách nižších ako 40 °C.
 3) Ak nastavíte najkratšie trvanie, odporúčame, aby ste znížili množstvo náplne. V spotrebiči je možné prať aj celú náplň bielizne, ale účinnosť prania môže byť nižšia.

Vhodné pracie prostriedky pre pracie programy

Program	Univerzálny prášok ¹⁾	Tekutý univerzálny	Tekutý na farebnú bielizeň	Jemná bielizeň, vlna	Špeciálny
Smišené prádlo 69min	--	▲	▲	--	--
Eco 40-60	▲	▲	▲	--	--
Bavlna	▲	▲	▲	--	--
Syntetika	▲	▲	▲	--	--
Jemné prádlo	--	--	--	▲	▲
Vlna/Hedvábí	--	--	--	▲	▲
20 min. - 3 kg	--	▲	▲	--	--
Outdoor	--	--	--	▲	▲
Hygiena	▲	▲	--	--	▲

1) Pri teplote nad 60 °C sa odporúča používanie práškoveho pracieho prostriedku.

▲ = Odporúčané

-- = Neodporúčané

12. 📶 NASTAVENIE WIFI PRIPOJENIA

Táto kapitola popisuje ako pripojiť inteligentný spotrebič k WiFi sieti a prepojiť ho s mobilnými zariadeniami.

Táto funkcia vám umožní prijímať oznámenia a ovládať a monitorovať spotrebič z mobilných zariadení.

Funkcia WiFi je pri pôvodnom nastavení z výroby vypnutá.

Na pripojenie spotrebiča a využívanie širokého radu funkcií a služieb potrebujete:

- Domácu bezdrôtovú sieť so zapnutým internetovým pripojením.
- Mobilné zariadenie pripojené k bezdrôtovej sieti.

Parametre modulu Wi-Fi

Frekvencia	2,412 - 2,472 GHz pre Európsky trh
Protokol	IEEE 802.11b/g/n
Max. výkon	<20 dBm
Šifrovanie	WPA, WPA2, WPA3

12.1 QR kód na typovom štítku

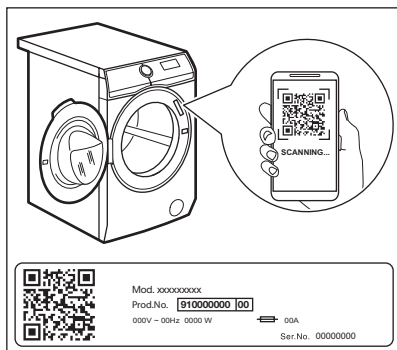

QR kód je možné použiť dvoma spôsobmi:

- Naskenujte QR kód pomocou zabudovanej aplikácie kamery a stiahnite si našu aplikáciu z obchodu s aplikáciami vo svojom inteligentnom zariadení, a postupujte podľa požadovaných krokov.
- Spárovaním inteligentného zariadenia so spotrebičom sa zjednoduší tento proces.

Naskenujte QR kód so snímačom QR kódov zabudovaným v našej aplikácii.

12.2 Inštalácia a konfigurácia App



App vám umožňuje starať sa o vašu bielizeň pomocou mobilného zariadenia. Obsahuje veľké množstvo programov, užitočné funkcie a produktové informácie dokonale prispôbené spotrebiču. Ide o personalizovanú starostlivosť o bielizeň – všetko z vášho mobilného zariadenia.

Keď pripájate spotrebič k aplikácii, stojte s mobilným zariadením blízko neho.

Uistite sa, že je mobilné zariadenie pripojené k bezdrôtovej sieti.

1. Prejdite do obchodu App Store vo svojom inteligentnom zariadení alebo naskenujte QR kód (*pozrite si odsek „QR kód na typovom štítku“*).
2. Stiahnite a nainštalujte našu aplikáciu.
3. Spustíte aplikáciu. Zadáte krajinu a jazyk a prihláste sa svojou e-mailovou adresou a heslom. Ak nemáte účet, vytvorte si nový podľa pokynov v aplikácii App.
4. Pri registrácii a konfigurácii spotrebiča postupujte podľa pokynov v aplikácii.

12.3 Konfigurovanie bezdrôtového pripojenia spotrebiča

1. Na zapnutie spotrebiča podržte stlačené tlačidlo Zap./Vyp. na niekoľko sekúnd. Počkajte približne 10 sekúnd pred pokračovaním s konfiguráciou bezdrôtovej siete.
2. Zvoľte program otočením ovládača programov.
3. Stlačte a na niekoľko sekúnd podržte Spuštění na dálku 📶 tlačidlo, kým nezaznie „kliknutie“. Uvoľnite tlačidlo. Na displeji sa na 5 sekúnd zobrazí  a ukazovateľ 📶 začne blikať. Začne sa spúšťať bezdrôtový modul.

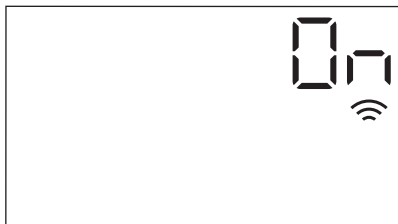

Uistite sa, že je APLIKÁCIA pripravená na pripojenie.

4. Po približne 10 sekundách sa na displeji zobrazí **AP** (Prístupový bod).

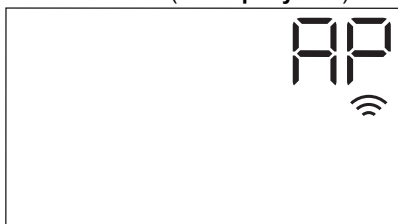

Prístupový bod bude otvorený približne 5 minút.

5. Nakonfigurujte aplikáciu App vo svojom inteligentnom zariadení a postupujte podľa pokynov na pripojenie spotrebiča k sieti Wi-Fi.
6. Ak je nakonfigurovaná konektivita, keď sa opäť zobrazí obrazovka informácií o programe, svieti na displeji ukazovateľ

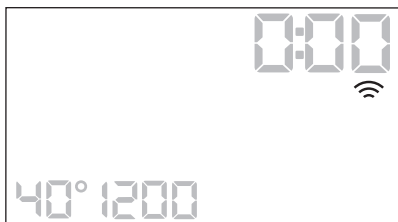

Vždy keď zapnete spotrebič, trvá mu okolo 10 sekúnd kým sa automaticky pripojí k sieti. Keď ukazovateľ prestane blikať, pripojenie je pripravené.

Ak chcete vypnúť bezdrôtové pripojenie, po nakonfigurovaní pripojenia stlačte a na

niekoľko sekúnd podržte tlačidlo Spuštění na dálku , kým nezaznie prvý zvukový signál. Uvoľníte tlačidlo. Na displeji sa na 5 sekúnd zobrazí **OFF**.



Ak spotrebič vypnete a opäť zapnete, bezdrôtové pripojenie sa automaticky vypne.

Ak chcete odstrániť bezdrôtové poverenia, stlačte a na niekoľko sekúnd

podržte tlačidlo Spuštění na dálku , kým nezaznie druhý zvukový signál: Na displeji sa na niekoľko sekúnd zobrazí symbol **---**.

12.4 Spustenie na diaľku

Spustenie na diaľku vám umožní spustiť cyklus s ovládaním na diaľku.

Keď je aplikácia nainštalovaná a bezdrôtové pripojenie je dokončené, môžete aktivovať/ deaktivovať spustenie na diaľku:

1. Dotknite sa tlačidla Spuštění na dálku .
2. Na obrazovke zhrnutia programu sa zobrazia ukazovatele a a dvierka sú zablokované. Teraz môžete program spustiť na diaľku.

12.5 Bezdrôtová aktualizácia

Aplikácia môže navrhnúť aktualizáciu spotrebiča.

Ak je spustený program, aplikácia oznámi, že aktualizácia prebehne po skončení programu.

Počas aktualizácie sa na displeji spotrebiča zobrazí **UPD**.

Počas aktualizácie spotrebič nevypínajte ani neodpájajte zo siete.

Spotrebič budete môcť znova používať po dokončení aktualizácie bez oznámenia o úspešnej aktualizácii.

Ak sa vyskytne chyba, na displeji spotrebiča sa zobrazí symbol **ERR**. Stlačením ľubovoľného tlačidla alebo otočením ovládača sa vráťte na normálne používanie.

12.6 WiFi vždy zapnuté

Funkcia WiFi vždy zapnuté je k dispozícii v aplikácii.

Pomocou tejto funkcie zostáva spotrebič pripojený k sieti, aj keď je vypnutý.

Ukazovateľ  sa prerušovane rozsvieti a zhasne.

Spotrebič môžete zapnúť stlačením Zap./Vyp. tlačidla alebo prostredníctvom aplikácie.



Funkcia WiFi vždy zapnuté môže ovplyvniť spotrebu energie.

13. KAŽDODENNÉ POUŽÍVANIE

VAROVANIE!

Pozrite si kapitoly o ohľadne bezpečnosti.

13.1 Aktivácia spotrebiča

1. Pripojte sieťovú zástrčku do sieťovej zásuvky.
2. Otvorte vodovodný kohútik.
3. Na zapnutie spotrebiča podržte stlačené tlačidlo Zap./Vyp. na niekoľko sekúnd.

Zaznie krátky tón. Spotrebič automaticky navrhne predvolený program. Rozsvieti sa príslušný ukazovateľ.

Na displeji sa zobrazí predvolený program, trvanie cyklu Eco 40-60., maximálna náplň (na niekoľko sekúnd), predvolená teplota, predvolená rýchlosť odstreďovania a ukazovatele fáz, ktoré program tvorí.

13.2 Plnenie bielizne

- Otvorte dverka spotrebiča.
 - Skôr ako bielizeň vložíte do spotrebiča, poriadne ju vytraste.
 - Bielizeň vkladajte do bubna po jednom.
- Uistite sa, že ste do bubna nevložili príliš veľa bielizne.
- Dverka pevne zatvorte.

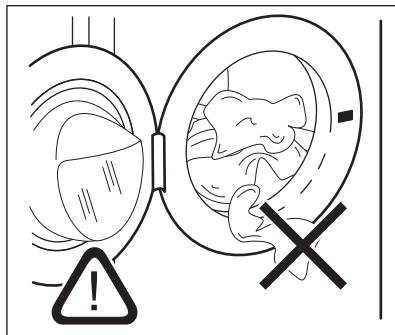

UPOZORNENIE!

- Uistite sa, že medzi tesnením a dverkami nezostala zachytená bielizeň. Hrozí nebezpečenstvo úniku vody alebo poškodenia bielizne.
- Pranie bielizne silne znečistenej olejom alebo masných škvŕn alebo používanie parfumov môže poškodiť gumené časti spotrebiča.

13.3 Používanie pracích prostriedkov a iných prídavných prostriedkov

Ak sa v nastavenom programe aktivujú obe nádržky AutoDose, automaticky sa naplní prostriedok aj aviváž.

Ak je v nastavenom programe deaktivovaná jedna z nádržíek AutoDose alebo obe nádržky (OFF), pokračujte ručným naplnením produktu do vhodnej priehradky.

13.4 Nastavenie programu



Ak chcete zmeniť automatické dávkovanie pracieho prostriedku alebo aviváže, prejdite pred akýmkoľvek nastavením programu do AutoDose režimu konfigurácie. Režim konfigurácie môže zrušiť dočasné nastavenia. Bližšie informácie nájdete v odseku „AutoDoseRežim konfigurácie“ v kapitole „AutoDoseTechnológia (automatické dávkovanie)“.

1. Volič programu nastavte na výber požadovaného programu prania. Príslušný ukazovateľ programu sa rozsvieti.

Eco 40-60 je predvolený navrhnutý program pri zapnutí spotrebiča, na ktorý sa vzťahujú informácie na štítku s energetickými údajmi.

Ukazovateľ tlačidla Start/Pause bliká. Na displeji sa zobrazí predbežné trvanie programu, maximálne povolené naplnenie pre daný program (iba na niekoľko sekúnd), prednastavená teplota, prednastavená rýchlosť odstreďovania a ukazovatele fázy prania (ak sú dostupné).

2. Ak chcete zmeniť teplotu a/alebo rýchlosť odstreďovania, stlačte príslušné tlačidlá.
3. V prípade potreby nastavte jednu alebo viacej voliteľných funkcií stlačením príslušných tlačidiel. Príslušný ukazovateľ sa zobrazí na displeji a následne sa zmenia dané informácie.



V prípade, že výber **nie je možný**, zaznie zvukový signál.

13.5 Spustenie programu



VAROVANIE!

Uistite sa, že je dávkovač pracieho prostriedku pevne zatvorený, inak sa program nespustí.

Dotykom tlačidla Start/Pause spustíte program. Príslušný ukazovateľ prestane blikat a zostane svietiť.

Program sa spustí a dverka sú zablokované.

Na displeji sa zobrazí ukazovateľ .



Skôr ako spotrebič začne napúšťať vodu, môže sa na chvíľu spustiť odtokové čerpadlo.

13.6 Spustenie programu s voliteľnou funkciou Konecza

1. Opakovane stlačte toto tlačidlo, kým sa na displeji nezobrazí požadovaný čas, kedy sa mal program skončiť. Ukazovateľ sa rozsvieti.
2. Dotknite sa tlačidla Start/Pause . Bubon sa začne otáčať, aby sa vykonal ProSense odhad náplne, ak je uvedený vo vybranom programe.
3. Spotrebič spustí odpočítavanie do konca programu a program sa spustí v správnom momente tak, aby sa skončil v čase nastavenom touto voliteľnou funkciou.

Zmena alebo zrušenie tejto voliteľnej funkcie:

1. Spotrebič vypnete tlačidlom Zap./Vyp. .
2. Spotrebič znova zapnite.
3. Znovu nastavte program.

13.7 Zistenie množstva bielizne

ProSense



Trvanie programu na displeji sa vzťahuje na **strednú/veľkú náplň**.

Po nastavení umývacieho programu sa na displeji rozsvieti ikonka, ak ho program podporuje.

Po dotknutí sa tlačidla Start/Pause začne systém ProSense zisťovať množstvo bielizne:

1. Spotrebič rozpozná náplň počas prvých 30 sekúnd: ukazovateľ bliká, pásiky pod ikonkou sa pohybujú dozadu a dopredu a bubon sa krátko otáča.
2. Keď sa bubon prestane otáčať, na displeji sa zobrazí nové trvanie programu, ktoré

sa môže predĺžiť alebo skrátiť, prispôsobené podľa zistenej náplne, počet pásov ukazuje náplň v štvrtinách (od 1 do 4, 4 bary v prípade preťaženia), opäť sa rozsvieti indikátor maximálnej deklarovanej náplne. Po ďalších 30 sekundách začne do spotrebiča pritekať voda.



V prípade **preplnenia bubna** sa opäť rozsvieti ukazovateľ maximálnej deklarovanej náplne, **MAX** pričom ukazovateľ bliká. V takomto prípade je možné počas týchto 30 sekúnd pozastaviť spotrebič a odstrániť kusy oblečenia, ktoré sú navyše. Po odstránení časti náplne stlačte tlačidlo Start/Pause  a znovu spustíte program. Fáza ProSense sa môže zopakovať až trikrát (pozrite bod 1).

Dôležité! Ak množstvo bielizne nezmenšíte, prací program sa spustí aj napriek preplneniu. V takomto prípade nie je možné zaručiť najlepšie výsledky prania.



Asi po 20 minútach od spustenia programu sa môže trvanie programu opäť upraviť, a to v závislosti od schopnosti tkanín absorbovať vodu.



Zisťovanie ProSense sa vykoná len pri kompletných pracích programoch (nie je zvolené preskočenie žiadnej fázy).



Funkcia ProSense nie je dostupná pre všetky programy, ako napríklad Vlna/Hedvábi, a programy s krátkymi cyklami a bez fázy prania.



Pri niektorých programoch môže byť trvanie cyklu rovnaké pre rôzne veľkosti náplne, ale spotreba vody a energie je vždy na mieru, aby sa dosiahli najlepšie výsledky.

13.8 Indikátory fáz pracieho programu

Keď sa program spustí, ukazovateľ spustenej fázy blikne a rozsvietia sa iné ukazovatele fázy.

Napr. je spustená fáza prania alebo



predpierania:

Po skončení fázy prestane príslušný ukazovateľ blikat a stále svieti. Začne blikat ukazovateľ ďalšej fázy.



Napr. fáza plákania je spustená:

Ak vyberiete možnosť Pára plus, rozsvietia sa indikátory fázy pary.





Parná fáza je spustená:



Fáza proti pokrčeniu je spustená:

13.9 Prerušenie programu a zmena voliteľných funkcií

Pri spustenom programe môžete zmeniť iba niektoré voliteľné funkcie:

1. Dotknite sa tlačidla Start/Pause . Príslušný ukazovateľ bliká.
2. Zmeňte voliteľné funkcie. Príslušne sa zmenia informácie uvedené na displeji.
3. Znova sa dotknite tlačidla Start/Pause .

Prací program bude pokračovať.

13.10 Zrušenie prebiehajúceho programu

1. Stlačením tlačidla Zap./Vyp. zrušíte program a vypnete spotrebič.
2. Ďalším stlačením tlačidla Zap./Vyp. spotrebič zapnete.

Teraz môžete nastaviť nový prací program.



Ak je už spustená fáza ProSense a voda už začala pritekať, nový program začne **bez opakovania fázy ProSense**. Voda a prací prostriedok sa nevypustia, aby sa predišlo plytvaniu. Na displeji sa zobrazí maximálne trvanie programu, pričom aktualizácia prebehne asi po 20 minútach po spustení nového programu.

13.11 Otvorenie dvierok – Pridanie odevov

Počas prebiehajúceho programu alebo odpočítavania odloženého štartu sú dvierka spotrebiča zablokované.



Dvierka sa nedajú otvoriť, ak je príliš vysoká teplota alebo hladina vody v bubne a/alebo sa bubon ešte otáča.

Keď ikonka svieti, môžete dvierka jednoducho otvoriť a pridať alebo odstrániť niektoré kusy oblečenia.

1. Dotknite sa tlačidla Start/Pause . Na displeji zhasne príslušný ukazovateľ zámku dverí.
2. Otvorte dvierka spotrebiča. V prípade potreby pridajte alebo odoberte bielizeň.
3. Dvierka zatvorte a znova sa dotknite tlačidla Start/Pause .

Program (alebo odpočítavanie odloženého štartu) bude ďalej pokračovať.

Keď ikonka zhasne, po skončení programu sa dvierka budú dať otvoriť. Môžete tiež nastaviť program/voliteľnú funkciu odstreďovania alebo vypúšťania a následne stlačiť tlačidlo Start/Pause . Ak nie sú programy odstreďovania a vypúšťania dostupné na voľiči programu, môžete ich nastaviť cez aplikáciu.

13.12 Koniec programu

Keď program skončí, spotrebič sa automaticky zastaví. Zaznejú zvukové signály (ak sú zapnuté).

Na displeji budú svietiť všetky ukazovatele fáz prania a oblasť s časom zobrazí .

Ukazovateľ tlačidla Start/Pause zhasne.

Dvierka sa odblokujú a ukazovateľ zhasne.

1. Stlačením tlačidla Zap./Vyp. vypnite spotrebič.

Päť minút po skončení programu funkcia úspory energie automaticky vypne spotrebič.



Keď spotrebič znova aktivujete, navrhne predvolený program Eco 40-60.



Otočením ovládača programu nastavte nový cyklus.

2. Zo spotrebiča vyberte všetku bielizeň.
3. Uistite sa, že bubon je prázdny.
4. Dvierka a priehradku na prací prostriedok nechajte mierne pootvorené, aby ste zabránili tvorbe plesní a zápachu.
5. Zatvorte vodovodný kohútik.

13.13 Vypustenie vody po skončení cyklu

Ak ste si zvolili program alebo voliteľnú funkciu, ktorá nevypúšťa vodu pri poslednom plákaní, program sa ukončí, ale:

- Na displeji sa zobrazí ukazovateľ , ukazovateľ voliteľnej funkcie alebo a ukazovateľ zablokovaných dvierok .
 - Ukazovateľ prebiehajúcej fázy bliká.
 - Bubon sa stále v pravidelných intervaloch otáča, aby sa zabránilo pokrčeniu bielizne.
 - Dvierka zostanú zablokované.
 - Aby ste mohli otvoriť dvierka, musíte vypustiť vodu:
1. V prípade potreby stlačte tlačidlo Odstreďovanie a znížte spotrebičom navrhnutú rýchlosť odstreďovania.
 2. Dotknite sa tlačidla .
 - Ak ste nastavili , spotrebič vypustí vodu a odstredí.
 - Ak ste nastavili , spotrebič len vypustí vodu.

Ukazovateľ voliteľnej funkcie  alebo  sa vypne, zatiaľ čo ukazovateľ  blikne a následne zhasne.

- Po skončení programu, keď ukazovateľ blokovania dvierok  zhasne, môžete dvierka otvoriť.
- Niekoľko sekúnd podržte stlačené tlačidlo Zap./Vyp., spotrebič sa vypne.



V každom prípade spotrebič automaticky vyleje vodu po približne 18 hodinách.

13.14 Voliteľná funkcia pohotovostného režimu

V snahe ušetriť energiu funkcia pohotovostného režimu automaticky vypne spotrebič, aby sa znížila spotreba energie v týchto prípadoch:

- Ak spotrebič pred stlačením tlačidla nepoužívate 5 minút Start/Pause .

Ak stlačením tlačidla Zap./Vyp. spotrebič znovu zapnete.

- Po 5 minútach od skončenia pracovného programu.
Ak stlačením tlačidla Zap./Vyp. spotrebič znovu zapnete.
Spotrebič navrhne predvolený program Eco 40-60.
Otočením ovládača programu nastavte nový cyklus.



Ak nastavíte program alebo voliteľnú funkciu, ktoré končia s vodou v bubne, funkcia pohotovostného režimu **nep vypne** spotrebič, aby vám pripomenula, že máte vypustiť vodu.



Ak je zapnutá funkcia WiFi vždy zapnuté, prerušovane sa rozsvieti a zhasne iba ukazovateľ .

14. OŠETROVANIE A ČISTENIE



VAROVANIE!

Pozrite si kapitoly o ohľadne bezpečnosti.

14.1 Harmonogram periodického čistenia

Periodické čistenie pomáha predĺžiť životnosť vášho spotrebiča.

Po každom cykle ponechajte dvierka a dávkovač pracového prostriedku mierne pootvorené, aby došlo k cirkulácii vzduchu a vyschla vlhkosť vnútri spotrebiča.

Ak spotrebič nepoužívate dlhší čas: zatvorte vodovodný ventil a odpojte spotrebič od elektrickej siete.

Indikatívny harmonogram periodického čistenia:

Odvápňovanie	Dvakrát ročne
Program na údržbu práčky	Jedenkrát ročne
Vyčistíte tesnenia dvierok	Každé dva mesiace

Vyčistíte bubon	Každé dva mesiace
Vyčistíte dávkovač pracového prostriedku a nádržky AutoDose	Dvakrát ročne
Vyčistíte filter odtokového čerpadla	Dvakrát ročne
Vyčistíte filter v prírodnej hadici a filter ventilu	Dvakrát ročne

14.2 Odstránenie cudzích predmetov



Pred spustením cyklu sa uistite, že sú vrecká prázdne a všetky voľné prvky sú uviazané.

Vyberte akékoľvek cudzie predmety (ako napr. kovové spony, gombíky, mince a pod.), ktoré môžete nájsť v tesnení dvierok, filtroch a bubne. Pozrite si odseky „Tesnenie dvierok s dvojjazybovým lapačom“, „Čistenie bubna“, „Čistenie filtra odtokového čerpadla“ a

„Čistenie prívodnej hadice a filtra ventilu“. Pri praní záclon buďte opatrní. Odstráňte háčiky a záclony vložte do pracieho vrečka alebo obliečky. V prípade potreby kontaktujte autorizované servisné stredisko.

14.3 Vonkajšie čistenie

Spotrebič čistite iba jemným saponátom a teplou vodou. Všetky povrchy vyтрите dosucha.

Nepoužívajte drôtenky ani abrazívne materiály.

UPOZORNENIE!

Nepoužívajte alkohol, rozpúšťadlá ani chemikálie.

UPOZORNENIE!

Kovové povrchy nečistite umývacím prostriedkom na báze chlóru.

14.4 Odvápňovanie

i

Ak je voda vo vašej oblasti tvrdá alebo stredne tvrdá, odporúčame vám použiť zmäčkovač vody pre práčky (príležitostne odvápniť).

Pravidelne kontrolujte bubon, či nenájdete usadený vodný kameň.

i

Vždy dodržiavajte pokyny uvedené na obale výrobku.

14.5 Program na údržbu práčky

Opakované a dlhodobé používanie programov s nízkymi teplotami a krátkych programov môže spôsobiť usadzovanie pracích prostriedkov, šírenie baktérií a tvorbu biovrstvy vo vnútri bubna a hadice. To môže viesť k tvorbe zápachu a plesní.

Ak chcete zabrániť usadzovaniu zvyškov a vyčistiť vnútornú časť spotrebiča, spúšťajte prací program na údržbu práčky minimálne raz mesačne:

1. Vyberte všetku bielizeň z bubna.

2. Vypnite funkciu AutoDose pre prací prostriedok a aviváž.
3. Spustíte program na bavlnu pri maximálnej teplote s malým množstvom práškoveho pracieho prostriedku alebo program Čistenie bubnu, ak je k dispozícii.

14.6 Tesnenie dvierok

Tento spotrebič je navrhnutý so **samočistiacim odtokovým systémom** umožňujúcim vypustenie ľahkých žmolek, ktoré odpadnú z oblečenia, spolu s vodou. Tesnenie pravidelne kontrolujte a v prípade potreby ho vyčistite podľa pokynov na nasledujúcom obrázku. Po skončení cyklu môžete spätne získať mince, gombíky a iné malé predmety.

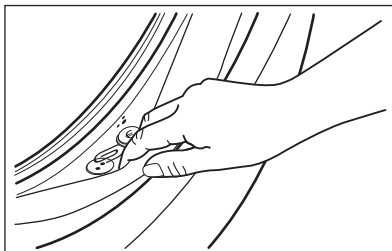

V prípade potreby ho vyčistite pomocou krémového čistiaceho prostriedku s obsahom amoniaku tak, aby ste nepoškrali povrch.

i

Vždy dodržiavajte pokyny uvedené na obale výrobku.

14.7 Čistenie bubna

Bubon pravidelne kontrolujte, či sa v ňom neusádzajú nečistoty.

V bubne sa môžu objaviť hrdzavé škvrny od zhrdzavených predmetov v bielizni alebo ak voda z vodovodu obsahuje veľa železa.

Bubon vyčistíte špeciálnym prostriedkom na nehrdzavejúcu oceľ.



Vždy dodržiavajte pokyny uvedené na obale výrobku.

Bubon nečistíte prostriedkami s kyslým pH na odstraňovanie vodného kameňa, ani prostriedkami s obsahom chlóru či drôtenkami.

Dôkladné čistenie:

1. Bubon vyčistíte špeciálnym prostriedkom na nehrdzavejúcu oceľ.



Vždy dodržiavajte pokyny uvedené na obale výrobku.

2. Vyberte všetku bielizeň z bubna.
3. Vypnite funkciu AutoDose pre prací prostriedok a aviváž.
4. Spustíte krátky program na bavlnu pri vysokej teplote s prázdny bubnom a s malým množstvom práškoveho pracieho prostriedku alebo program Čistení bubnu, ak je k dispozícii. Ak sa spotrebič dá pripojiť k sieti WiFi, špeciálny program Čistení bubnu je možné stiahnuť aj prostredníctvom aplikácie.
5. Do prázdneho bubna ručne pridajte malé množstvo práškoveho pracieho prostriedku alebo konkrétneho produktu, aby sa vypláchli prípadné nečistoty.



Občas sa po skončení cyklu môže na displeji objaviť ikona . Je to odporúčanie na vykonanie „vyčistenia bubna“. Po vykonaní čistenia bubna ikona zmizne.

14.8 Čistenie nádržky dávkovača pracieho prostriedku a AutoDose



UPOZORNENIE!

Ak zmeníte typ pracieho prostriedku ako značku, koncentráciu a hrúbku, odporúčame vyčistiť zásuvku na prací prostriedok.



Pred čistením sa uistite, že sú všetky priehradky prázdne.

Ak chcete predísť možnému usadzovaniu sa zaschnutého pracieho prostriedku, aviváže, tvorbe plesní v dávkovači pracieho prostriedku a/alebo zaschnutiu tekutých prídavných prostriedkov v nádržkách AutoDose, **každé dva mesiace vykonajte nasledujúci proces čistenia tak, ako je vysvetlené na nasledujúcich obrázkoch:**

1. Otvorte dávkovač pracieho prostriedku. Západku stlačte ako je naznačené na obrázku a vytiahnite dávkovač pracieho prostriedku von.

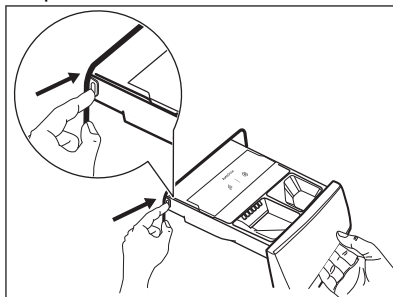

2. Vyberte násypku na aviváž a, ak je vložená, nádobu na tekutý prací prostriedok.

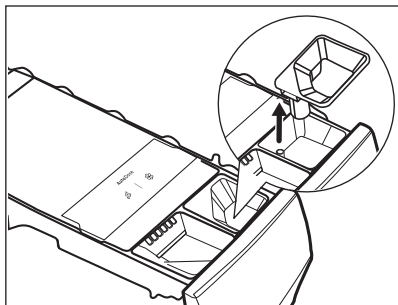
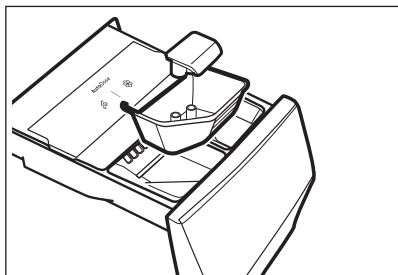

3. Stlačte západku na zadnej strane ako je indikované na obrázku a vyberte horný kryt jeho nadvihnutím.

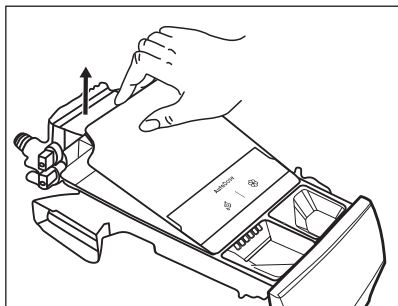
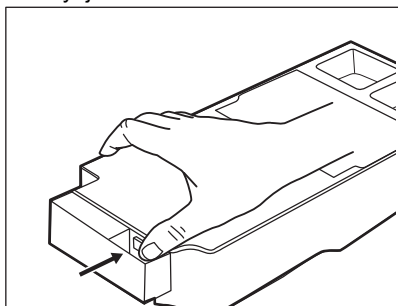

4. Ak chcete odstrániť zvyšky pracieho prostriedku alebo ak do nádržík pridáte

nesprávne prídavné prostriedky, vyprázdňte zásuvku do umývadla alebo do vhodných nádob na zachytávanie tekutiny.

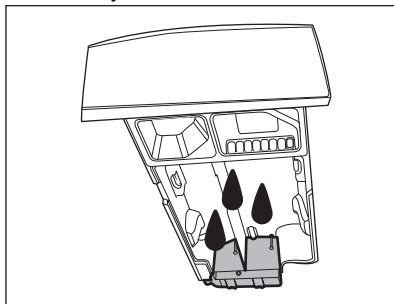

5. Zásuvku a všetky vložky umyte pod tečúcou vodou alebo ju vyčistíte vlhkou handričkou.

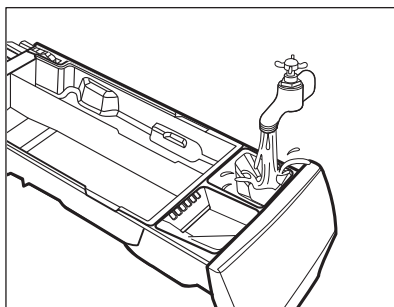

⚠ UPOZORNENIE!

Nepoužívajte ostré ani kovové kefky a špongie. Zásuvku neumývajte v umývačke riadu.

6. Dávkovač otočte hore dnom a otvorte dolný kryt ako je znázornené na obrázku.

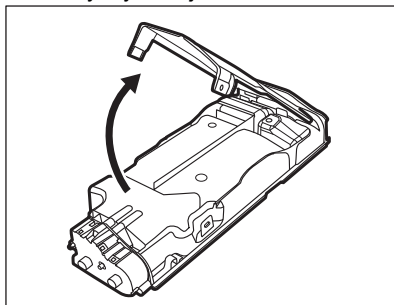

7. Uistite sa, že z dávkovača pracieho prostriedku sú odstránené všetky zvyšky

pracieho prostriedku. Používajte iba vlhké jemné handričky.

8. Dolný kryt položte späť do jeho polohy zoradením jeho otvorov na hákoch zásuvky ako je znázornené na obrázku. Zatvorte ho, kým nezaznie „kliknutie“.

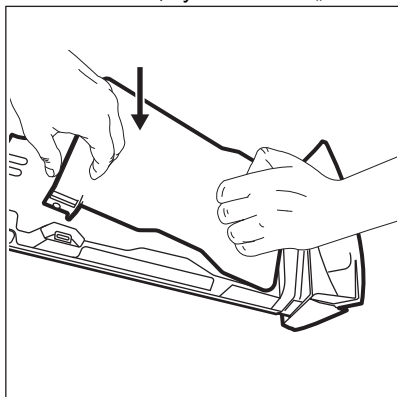

⚠ UPOZORNENIE!

Zatlačte dolný kryt podľa znázornenia na obrázku. Uistite sa, že je správne zatvorený.

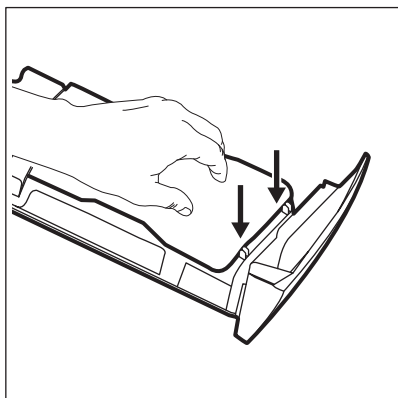

⚠ VAROVANIE!

Na čistenie nepoužívajte žiadne ostré a kovové kefky ani nástroje, čerpadlá alebo snímače umiestnené na zadnej strane zásuvky na prací prostriedok. V prípade potreby používajte len mäkké vlhké handričky.

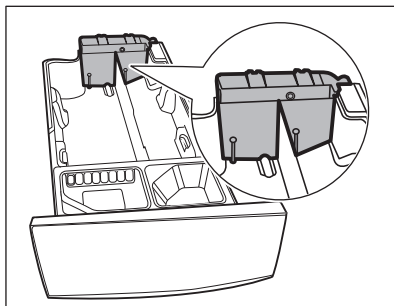

⚠ VAROVANIE!

Ak na zadnej časti nádržíek zostanú nejaké zvyšky, namáčajte zásuvku na prací prostriedok v teplej vode. Na čistenie nepoužívajte nástroje. Pred namáčaním vyberte rukoväť stlačením červeného tlačidla a vysuňte rukoväť podľa zobrazenia na obrázku.

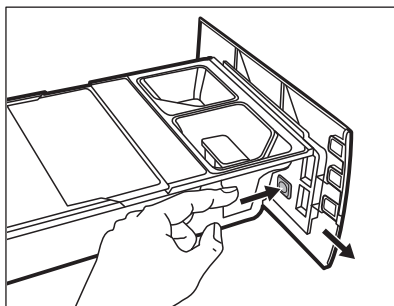

9. Uistite sa, že ste odstránili všetky zvyšky prostriedkov z hornej aj spodnej časti priehradky. Na vyčistenie priehradky náস্যky použite malú kefku.

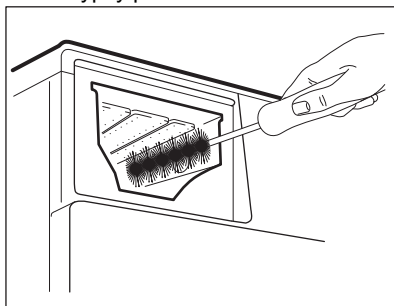

10. Zásuvku opäť zmontujte podľa nasledovného postupu:

- a. Nasadíte rukoväť, ak bola odmontovaná.
- b. Nasadíte a zatlačíte dolný kryt, kým počutélne nezacvakne.
- c. Nasadíte a zatlačíte horný kryt na priehradku nádrží, kým počutélne nezacvakne.
- d. Vymeňte komponenty ručnej priehradky.

11. Dávkovač leštidla vložte do vodiacich kolajničiek a jemne zatvorte až kým nezacvakne. Spustíte program plákania bez bielizne.

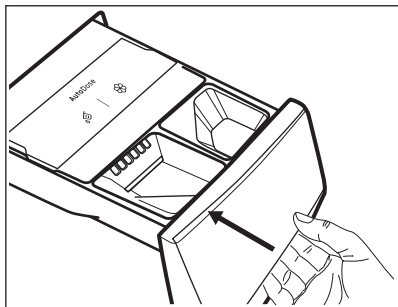

Aby ste obnovili funkčnosť, znova naplníte nádržky pracím prostriedkom a avivážou.

14.9 Čistenie filtra odtokového čerpadla

! VAROVANIE!

Zástrčku napájacieho kábla vytiahnite zo zásuvky elektrickej siete.



Pravidelne kontrolujte filter odtokového čerpadla a uistite sa, že je čistý.

Vyčistite filter odtokového čerpadla ak:

- Spotrebič nevypúšťa vodu.
- Bubon sa netočí.
- Spotrebič vydáva nezvyčajný zvuk z dôvodu upchatia odtokového čerpadla.
- Displej zobrazuje kód alarmu **E2 1**.

! VAROVANIE!

- Filter nevyberajte, kým je spotrebič v prevádzke.
- Čerpadlo nečistite, ak je voda v spotrebiči horúca. Počkajte, kým voda vychladne

Pri čistení filtra čerpadla postupujte podľa nasledujúcich obrázkov:

Pri vyberaní filtra majte vždy poruke handru, aby ste mohli utrieť vytečenú vodu.

1. Otvorte kryt čerpadla.

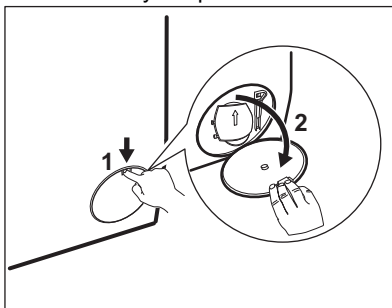

2. Pod vývod vypúšťacieho čerpadla položte vhodnú misku, aby ste zachytili vytekajúcu vodu.
3. Otvorte sklz nadol. Pri vyberaní filtra majte vždy poruke handru, aby ste mohli utrieť vytečenú vodu.

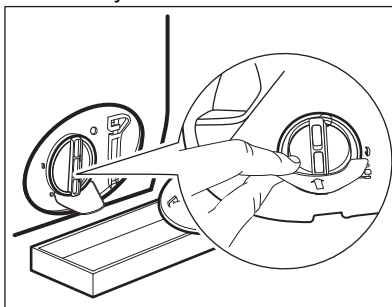

4. Filter otvorte otočením o 180 stupňov proti smeru hodinových ručičiek, nevyberajte ho. Vypustite vodu.

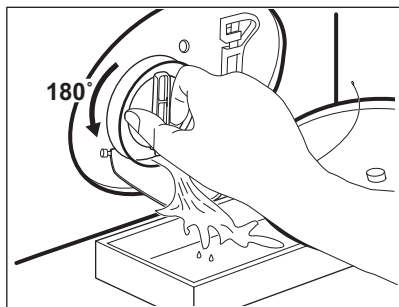

5. Keď bude miska plná vody, naskrutkujte späť filter a vyprázdňte nádobku.
6. Zopakujte kroky č. 4 a 5, až kým voda neprestane tiecť.
7. Otočte filter proti smeru hodinových ručičiek a vyberte ho.

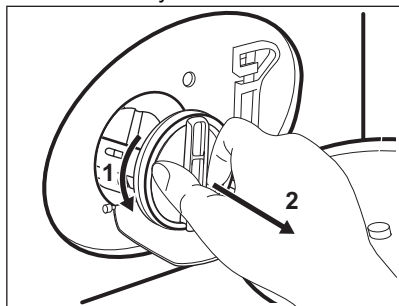

8. V prípade potreby odstráňte chumáče a predmety zachytené vo filtri.
9. Presvedčte sa, že sa lopatka čerpadla môže otáčať. Ak sa nedá otočiť, obráťte sa na autorizované servisné stredisko.

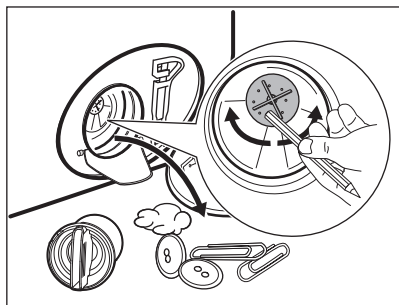

10. Filter vyčistite pod tečúcou vodou.

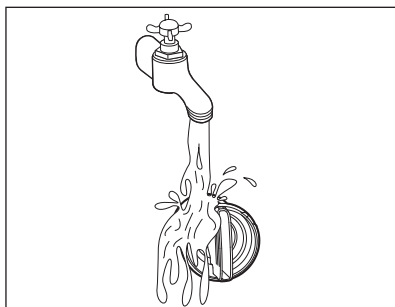

11. Vráťte filter späť na špeciálne lišty tak, že ho otočíte v smere hodinových ručičiek. Uistite sa, že ste filter utiahli správne, aby ste zabránili priesakom.

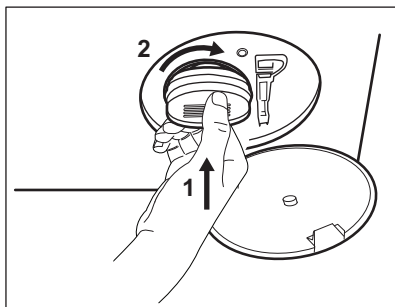

12. Zatvorte kryt čerpadla.

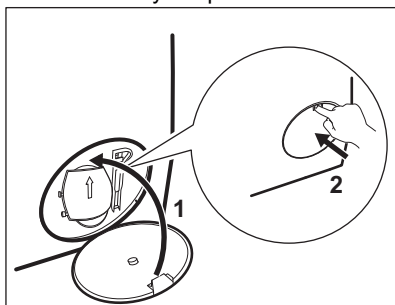

Keď vypustíte vodu postupom núdzového vypustenia, musíte znova aktivovať systém vypúšťania:

- a. Nalejte 2 litre vody do hlavnej priehradky zásuvky dávkovača pracieho prostriedku.
- b. Spustíte program, aby ste vypustili vodu.

14.10 Čistenie prívodnej hadice a filtra ventilu

Odporúča sa vyčistiť filtre prívodnej hadice a ventilu 2 krát ročne, aby ste odstránili usadeniny, ktoré sa tam časom nahromadia. Pri čistení filtrov postupujte podľa nasledujúcich obrázkov:

1. Prívodnú hadicu odpojte od prívodu vody a vyčistite filter.

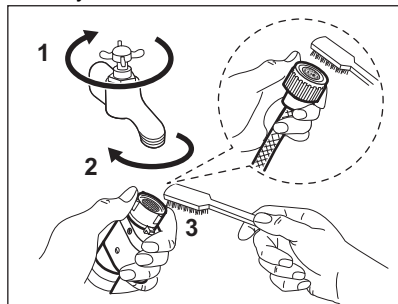

2. Prívodnú hadicu odpojte od spotrebiča uvoľnením kruhovej matice.

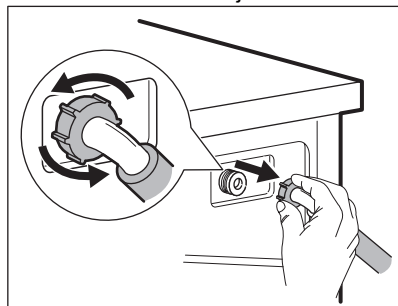

3. Kefkou na zuby vyčistite filter ventilu na zadnej strane spotrebiča.

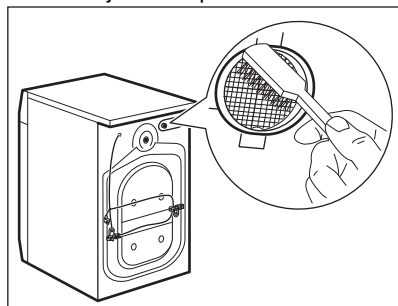

4. Keď znovu pripojíte hadicu na zadnej strane spotrebiča, otočte ju doľava a

doprava (nie vertikálne), v závislosti od polohy vášho vodovodného kohútika.

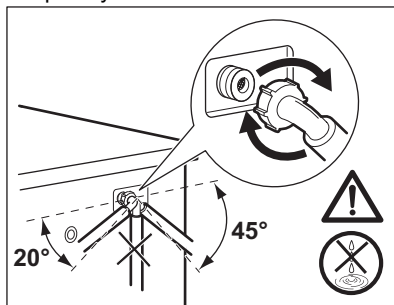

14.11 Núdzové vypúšťanie

Ak spotrebič nevypúšťa vodu, postupujte rovnako, ako je uvedené v odseku „Čistenie filtra odtokového čerpadla“. V prípade potreby vyčistite čerpadlo.

Keď vypustíte vodu postupom núdzového vypustenia, musíte znova aktivovať systém vypúšťania:

1. Nalejte 2 litre vody do hlavnej priehradky zásuvky dávkovača pracieho prostriedku.
2. Spustíte program, aby ste vypustili vodu.

14.12 Ochranné opatrenia pred mrazom

Ak sa spotrebič nachádza na mieste, kde môže teplota dosiahnuť hodnoty okolo 0 °C alebo môže klesnúť pod túto teplotu, odstráňte zvyšnú vodu z prívodnej hadice a vypúšťacieho čerpadla.

1. Zástrčku napájacieho kábla vytiahnite zo sieťovej zásuvky.
2. Zatvorte vodovodný kohútik.
3. Obidva konce prívodnej hadice vložte do nádoby a nechajte vodu odtiecť z hadice.
4. Vyprázdňte vypúšťacie čerpadlo. Prečítajte si informácie o núdzovom vypustení.
5. Keď je vypúšťacie čerpadlo prázdne, znova nainštalujte prívodnú hadicu.

! VAROVANIE!

Pred opätovným použitím spotrebiča sa uistite, že je teplota vyššia než 0 °C. Výrobca nie je zodpovedný za škody spôsobené nízkymi teplotami.

15. RIEŠENIE PROBLÉMOV

VAROVANIE!

Pozrite si kapitoly ohľadne bezpečnosti.

15.1 Kódy alarmov a možné poruchy

Spotrebič sa nespustí alebo sa zastaví počas prevádzky. Najprv skúste nájsť riešenie problému (pozrite si tabuľky).

VAROVANIE!

Pred akoukoľvek činnosťou spotrebič odpojte od elektrickej siete.

V prípade niektorých problémov sa na displeji zobrazí kód alarmu a môže nepretržite blikať tlačidlo Start/Pause  :



Ak je v spotrebiči príliš veľa bielizne, vyberte z bubna niekoľko kusov bielizne alebo dvierka držte zatlačené a stlačte tlačidlo Start/Pause, kým ukazovateľ  neprestane blikať (pozrite si obrázok nižšie).

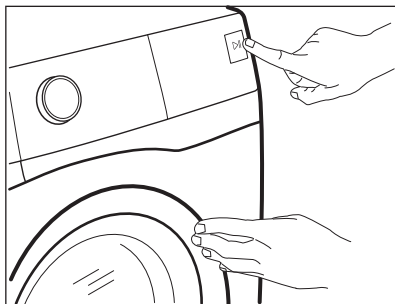

Problém

Možné riešenie

E 11

Do spotrebiča nepriteká správne voda.

- Skontrolujte, či je vodovodný kohútik otvorený.
- Skontrolujte, či nie je tlak prívodu vody príliš nízky. O túto informáciu požiadajte miestny vodohospodársky orgán.
- Skontrolujte, či nie je vodovodný kohútik upchatý.
- Uistite sa, že prívodná hadica nie je skrútená, poškodená alebo ohnutá.
- Uistite sa, že pripojenie hadice na prívod vody je správne.
- Uistite sa, že filter prívodnej hadice a filter ventilu nie sú upchaté. Pozrite si časť „Ošetrovanie a čistenie“.

E21

Spotrebič nevypúšťa vodu.

- Skontrolujte, či nie je sifón umývadla upchatý.
- Skontrolujte, či nie je odtoková hadica skrútená alebo ohnutá.
- Skontrolujte, či nie je upchatý odtokový filter. V prípade potreby filter vyčistite. Pozrite si časť „Ošetrovanie a čistenie“.
- Uistite sa, že je pripojenie odtokovej hadice správne.
- Nastavte program vypúšťania vody, ak ste nastavili program bez fázy vypúšťania. Ak nie je program vypúšťania dostupný vo voliči programu, môžete ho nastaviť cez aplikáciu.
- Nastavte program vypúšťania vody, ak ste nastavili voliteľnú funkciu, po skončení ktorej zostane v práčke voda.

E41

Dvierka spotrebiča sú otvorené alebo sú nesprávne zatvorené.

- Ubezpečte sa, že dvierka sú správne zatvorené.

E91

Vnútorne zlyhanie. Elektronické prvky spotrebiča nekomunikujú.

- Program sa neskončil správne alebo sa spotrebič zastavil príliš skoro. Spotrebič vypnite a znovu zapnite.
- Ak sa opäť zobrazí poruchový kód, obráťte sa na autorizované servisné stredisko.

E41:

Frekvencia napájania je mimo rozsahu.

E42:

Príliš vysoké napájacie napätie.

E43:

Príliš nízke napájacie napätie.

EF3

Aktivovalo sa zariadenie proti vytopeniu.

- Spotrebič odpojte a zatvorte vodovodný ventil. Obráťte sa na autorizované servisné stredisko.

Ak sa na displeji zobrazia iné poruchové kódy, vypnite a zapnite spotrebič.

Ak problém pretrváva, obráťte sa na autorizované servisné stredisko.

V prípade iného problému so spotrebičom vyhľadajte možné riešenia v tabuľke nižšie.

Problém	Možné riešenie
Program sa nespustí.	<ul style="list-style-type: none">• Skontrolujte, či je sieťová zástrčka pripojená k sieťovej zásuvke.• Skontrolujte, či sú dvierka spotrebiča zatvorené.• Skontrolujte, či nie je v skrinke s poistkami poškodená poistka.• Uistite sa, že bolo stlačené tlačidlo Start/Pause .• Ak je nastavený odložený štart, zrušte nastavenie alebo počkajte na dokončenie odpočítavania.• Skontrolujte, či sú dvierka dávkovača pracieho prostriedku pevne zatvorené.• Ak je zapnutá funkcia Detská poistka, vypnite ju.• Skontrolujte polohu voliča zvoleného programu.
Spotrebič napustí vodu a hneď ju aj vypustí.	<ul style="list-style-type: none">• Skontrolujte, či je odtoková hadica v správnej polohe. Hadica môže byť umiestnená príliš nízko. Pozrite si časť „Inštaláčnne pokyny“.

Problém	Možné riešenie
Fáza odstreďovania nefunguje alebo cyklus prania trvá dlhšie než zvyčajne.	<ul style="list-style-type: none"> Nastavte program odstreďovania. Ak nie je program vypúšťania dostupný pomocou voliča programu, môžete ho nastaviť cez aplikáciu. Skontrolujte, či nie je upchatý odtokový filter. V prípade potreby filter vyčistite. Pozrite si časť „Ošetrovanie a čistenie“. Manuálne upravte bielizeň v bubne a znova spustite fázu odstreďovania. Tento problém môže byť spôsobený nedostatočným vyvážením.
Na podlahe je voda.	<ul style="list-style-type: none"> Uistite sa, že sú spoje hadíc na vodu pevne dotiahnuté a nedochádza k únikom vody. Uistite sa, že prírodná a odtoková hadica nie sú poškodené. Uistite sa, že používate správny prací prostriedok a správne množstvo.
Nie je možné otvoriť dvierka spotrebiča.	<ul style="list-style-type: none"> Skontrolujte, či ste nezvolili prací program, ktorý končí s vodou v bubne. Skontrolujte, či je prací program ukončený. Ak je v bubne voda, nastavte program vypúšťania alebo odstreďovania. Ak nie sú programy odstreďovania a vypúšťania dostupné na voliči programu, môžete ich nastaviť cez aplikáciu. Uistite sa, že má spotrebič prívod elektrickej energie. Tento problém môže byť spôsobený poruchou spotrebiča. Obráťte sa na autorizované servisné stredisko. Ak potrebujete otvoriť dvierka, pozorne si prečítajte časť „Núdzové otvorenie dvierok“. Skontrolujte, či nie je zapnutá funkcia Spuštění na dálku. Vypnite túto funkciu.
Displej nezobrazuje ukazovateľ bezdrôtového pripojenia  .	<ul style="list-style-type: none"> Skontrolujte bezdrôtový signál. Skontrolujte, či je zapnuté bezdrôtové pripojenie. Pozrite si odsek „Nastavenie bezdrôtového pripojenia práčky“ v kapitole „WiFi – nastavenie konektivity“. Skontrolujte domácu sieť a router. Reštartujte router. Kontaktujte poskytovateľa bezdrôtového pripojenia, či sa nevyskytli nejaké problémy s bezdrôtovou sieťou.
Aplikácia sa nedokáže pripojiť k spotrebiču.	<ul style="list-style-type: none"> Skontrolujte bezdrôtový signál. Skontrolujte, či je vaše inteligentné zariadenie pripojené k bezdrôtovej sieti. Skontrolujte domácu sieť a router. Reštartujte router. Kontaktujte poskytovateľa bezdrôtového pripojenia, či sa nevyskytli problémy s bezdrôtovou sieťou. Spotrebič, inteligentné zariadenie alebo oba prístroje treba znovu nakonfigurovať, pretože bol nainštalovaný nový router alebo bola zmenená konfigurácia routera.
Aplikácia sa často nedokáže pripojiť k spotrebiču.	<ul style="list-style-type: none"> Uistite sa, že spotrebič prijíma bezdrôtový signál. Pokúste sa umiestniť domáci router čo najbližšie k spotrebiču alebo zvažte zakúpenie predlžovača bezdrôtového signálu. Uistite sa, že nie je bezdrôtový signál rušený mikrovlnnou rúrou. Vypnite mikrovlnnú rúru. Nepoužívajte súčasne mikrovlnnú rúru a diaľkové ovládanie.

Problém	Možné riešenie
Na displeji sa zobrazí  . Všetky tlačidlá sú neaktívne, okrem tlačidla Zap./Vyp. .	<ul style="list-style-type: none"> Spotrebič sťahuje príslušné dostupné aktualizácie. Počkajte, kým skončí proces aktualizácie. Ak spotrebič počas aktualizácie vypnete, aktualizácia sa obnoví, keď opäť zapnete spotrebič.
Spotrebič vydáva nezvyčajný zvuk a vibruje.	<ul style="list-style-type: none"> Uistite sa, že je spotrebič správne vyrovnaný. Pozrite si časť „Inštalčné pokyny“. Uistite sa, že sú odstránené obaly alebo prepravné skrutky. Pozrite si časť „Inštalčné pokyny“. Pridajte viac bielizne do bubna. Dávka je možno príliš malá.
Trvanie programu sa predlží alebo skráti počas prebiehajúceho programu.	<ul style="list-style-type: none"> Funkcia ProSense System dokáže prispôbiť trvanie programu podľa typu a množstva náplne. Pozrite si časť „Zistenie náplne ProSense System“ v kapitole „Každodenné používanie“.
Výsledky prania nie sú uspokojivé.	<ul style="list-style-type: none"> Zvýšte množstvo pracieho prostriedku alebo použite iný prací prostriedok. Pred práním bielizne odstráňte odolné škvryny pomocou špeciálnych produktov. Uistite sa, že ste nastavili správnu teplotu. Znížte množstvo bielizne. Keď používate nádržky AutoDose, uistite sa, že nie sú prázdne. Keď používate nádržky AutoDose, skontrolujte prednastavené dávkovanie pracieho prostriedku/aviváže. Pozrite si odsek „Základné nastavenie“ v kapitole „Technológia AutoDose“. Pred použitím inej značky a typu pracieho prostriedku, aviváže alebo iných prídatných prostriedkov sa uistite, že sú vyčistené nádržky AutoDose.
Príliš veľa peny v bubne počas pracieho cyklu.	<ul style="list-style-type: none"> Znížte množstvo pracieho prostriedku alebo počet tabliet alebo jednodávkových pracích prostriedkov. Keď používate nádržky AutoDose, skontrolujte prednastavené dávkovanie pracieho prostriedku/aviváže. Pozrite si odsek „Základné nastavenie“ v kapitole „Technológia AutoDose“.
Úroveň pracieho prostriedku/aviváže v nádržkách AutoDose po praní nepoklesne.	<ul style="list-style-type: none"> Tento jav je normálny: nádržky sú dosť veľké a spotreba pracieho prostriedku nemusí byť veľmi zreteľná.

Po kontrole aktivujte spotrebič. Program pokračuje od bodu prerušenia. Ak problém pretrváva, obráťte sa na autorizované servisné stredisko. Údaje potrebné pre autorizované servisné stredisko nájdete na typovom štítku.

15.2 Núdzové otvorenie dvierok

V prípade výpadku dodávky elektrickej energie alebo poruchy zostanú dvierka spotrebiča zablokované. Po obnove dodávky elektrickej energie prací program pokračuje. Ak dvierka zostanú zablokované z dôvodu poruchy, je možné ich otvoriť pomocou funkcie núdzového odblokovania.

Pred otvorením dvierok:

UPOZORNENIE!

Hrozí nebezpečenstvo popálenia! Sa uistite, že teplota vody nie je príliš vysoká a že bielizeň nie je horúca. V prípade potreby počkajte, kým nevychladnú.

⚠ UPOZORNENIE!

Hrozí nebezpečenstvo poranenia! Sa uistite, že bubon sa netočí. V prípade potreby počkajte, kým sa bubon prestane točiť.



Sa uistite, že hladina vody v bubne nie je príliš vysoká. V prípade potreby vykonajte núdzové vypustenie vody (pozrite si časť «Núdzové vypustenie» v kapitole «Starostlivosť a čistenie»).

Ak chcete otvoriť dverka, postupujte takto:

1. Stlačením tlačidla Zap./Vyp. vypnite spotrebič.
2. Zástrčku napájacieho kábla vytiahnite zo zásuvky elektrickej siete.
3. Otvorte klapku filtra.

4. Raz potiahnite páčku núdzového odistenia nadol. Opäť ju potiahnite nadol, ponechajte ju napnutú a popritom otvorte dverka spotrebiča.

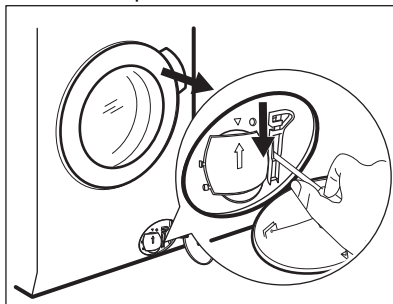

5. Vyberte bielizeň a potom zatvorte dverka spotrebiča.
6. Zavrite klapku filtra.

16. HODNOTY SPOTREBY

16.1 Poznámka



Čiarový kód na štítku energetických údajov dodanom so spotrebičom poskytuje webový odkaz na informácie o výkone spotrebiča v databáze EU EPREL. Energetický štítok, návod na používanie a ďalšie dokumenty si odložte, aby ste ich mali v prípade potreby neskôr k dispozícii.

Tie isté informácie sú dostupné aj v databáze EPREL na webovej stránke <https://eprel.ec.europa.eu>, kde treba zadať model a číslo výrobu, ktoré nájdete na typovom štítku spotrebiča.



Hodnoty spotreby a trvanie programu sa môžu líšiť podľa prevádzkových podmienok (napr. izbová teplota, teplota vody, množstvo a druh bielizne, napájacie napätie), a tiež ak zmeníte predvolené nastavenie programu.

16.2 Podľa nariadenia Komisie EÚ 2019/2023 a ukrajinského dekrétu 834/2023

Program Eco 40-60	kg	kWh	Litre	hh:mm	% 1)	°C	ot./min ²)
Plná náplň	9.0	0.820	55.0	03:40	53.00	35.0	1351

Program Eco 40-60	kg	kWh	Litre	hh:mm	% 1)	°C	ot./min ²⁾
Polovičná náplň	4.5	0.540	45.0	02:35	53.00	33.0	1351
Štvrtinová náplň	2.5	0.185	38.0	02:30	54.00	23.0	1351

1) Zostatková vlhkosť na konci fázy odstreďovania. Čím je rýchlosť odstreďovania vyššia, tým je spotrebič hlučnejší a zostatková vlhkosť bielizne nižšia.

2) Maximálna rýchlosť odstreďovania.

Spotreba energie v rôznych režimoch

Vyp (W)	Pohotovostný režim (W)	Odložený štart (W)	Sieťový pohotovostný režim (W)
0.50	0.50	4.00	2.00 ¹⁾

Čas do vypnutia/pohotovostného režimu je maximálne 15 minút.

1) Spotreba energie pripojenej funkcie je približne 17,5 kWh ročne. Bližšie informácie o odpojení tejto funkcie nájdete v kapitole „NASTAVENIE WIFI PRIPOJENIA“.

16.3 Bežné programy



Tieto hodnoty sú iba orientačné.

Program	kg	kWh	Litre	hh:mm	% 1)	°C	ot./min ²⁾
Bavlna ³⁾ 95 °C	9.0	2.700	90.0	04:05	52.00	85.0	1400
Bavlna 60 °C	9.0	1.600	85.0	03:50	52.00	55.0	1400
Bavlna ⁴⁾ 20 °C	9.0	0.350	85.0	03:00	52.00	20.0	1400
Syntetika 40 °C	4.0	0.800	55.0	02:15	35.00	40.0	1200
Jemné prádlo ⁵⁾ 30 °C	2.0	0.400	60.0	01:05	35.00	30.0	1200

Program	kg	kWh	Litre	hh:mm	% 1)	°C	ot./min ²⁾
Vlna 30 °C	1.5	0.300	65.0	01:05	30.00	30.0	1200

- 1) Zostatková vlhkosť na konci fázy odstreďovania. Čím je rýchlosť odstreďovania vyššia, tým je spotrebič hlučnejší a zostatková vlhkosť bielizne nižšia.
- 2) Referenčný ukazovateľ rýchlosti odstreďovania.
- 3) Vhodný na pranie silne zašpinených textílií.
- 4) Vhodný na pranie mierne znečistenej bavlny, syntetických a zmesových tkanín.
- 5) Tiež vykoná rýchly cyklus prania na mierne zašpinenú bielizeň.

17. STRUČNÝ NÁVOD

17.1 Každodenné používanie

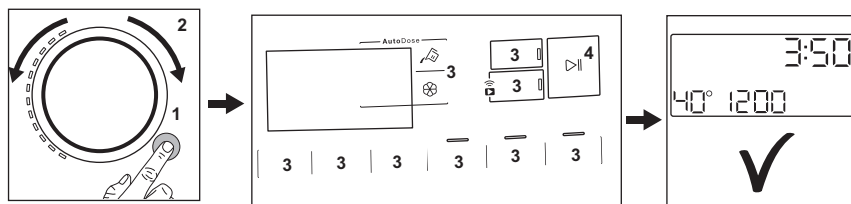

- Pripojte sieťovú zástrčku do sieťovej zásuvky.
- Otvorte vodovodný kohútik.
- Stlačením tlačidla **Zap./Vyp.** spotrebič zapnete (1).
- Volič programu nastavte na požadovaný program (2).
- Nastavte požadované voliteľné funkcie prostredníctvom príslušných dotykových tlačidiel (3).
- Bielizeň postupne vložte do bubna bez prekročenia maximálnej odporúčanej náplne. Zatvorte dverka a uistite sa, že medzi tesnením a dvierkami nezostáva bielizeň.
- **Keď používate nádržky AutoDose**, prací prostriedok a aviváž sú naplnené automaticky. Uistite sa, že nádržky nie sú prázdne.
- **Keď používate ručné priehradky**, nalejte prací prostriedok a ostatné prídavné prostriedky do príslušnej priehradky.

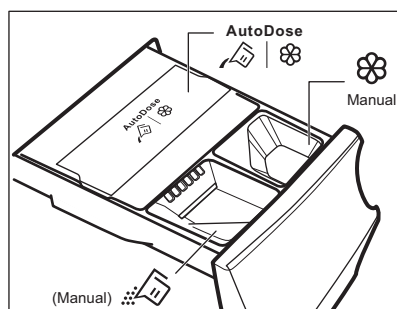

Keď používate tekutý prací prostriedok v ručnej priehradke, vložte nádobu na tekutý prací prostriedok.



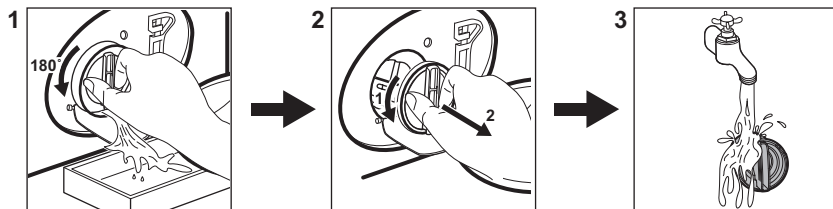

- Ak chcete spustiť program, dotknite sa tlačidla **Start/Pause** (4).
- Spotrebič sa spustí.
- Po skončení programu vyberte bielizeň.
- Stlačením tlačidla **Zap./Vyp.** spotrebič vypnete.

17.2 Čistenie filtra vypúšťacieho čerpadla



Filter pravidelne čistite a predovšetkým vtedy, keď sa na displeji zobrazí kód alarmu **E2 1**.

17.3 Programy

Programy	Náplň	Opis výrobku
Smišené prádlo 69min	5.0 kg	Bavlnená a syntetická bielizeň. Tento program zabezpečí dobrú účinnosť prania v krátkom čase. Štandardné trvanie programu bolo vyvinuté na základe náplne 5 kg. Ak periete menšiu alebo väčšiu náplň, čas prania sa automaticky skráti alebo predĺži, aby boli výsledky dokonalé.
Eko 40-60	9.0 kg	Cyklus pre bavlnené oblečenie pri nízkej teplote. Znižuje teplotu a predlžuje čas na dosiahnutie dobrých výsledkov prania.
Bavlna	9.0 kg	Biele a farebné bavlnené tkaniny. Ideálny pre bežné a silné znečistenie.
Syntetika	4.0 kg	Syntetické alebo zmesové tkaniny.
Jemné prádlo	2.0 kg	Jemné tkaniny ako akrylová, viskózová a polyesterová bielizeň.
 Vlna/Hedvábí	1.5 kg	Vlna vhodná na pranie v práčke, vlna určená na ručné pranie a jemná bielizeň.
20 min. - 3 kg	3.0 kg	Jemne znečistená alebo raz nosená bavlnená a syntetická bielizeň.
 Pára	1.0 kg	Bavlnená a syntetická bielizeň, ktorá sa musí zbaviť pokrčenia.
 Outdoor	2.0 kg ¹⁾ 1.0 kg ²⁾	Moderné outdoorové športové odevy.
 Hygiena	9.0 kg	Biela bavlnená bielizeň. Tento program odstraňuje viac ako 99,99 % baktérií a vírusov ³⁾ Zabezpečuje tiež správne zníženie alergénov.
Máchání	9.0 kg	Všetky tkaniny okrem vlnenej a veľmi jemnej bielizne. Program na plákanie a odstredovanie.

Programy	Náplň	Opis výrobku
Odstreďovanie/Vypouštění	9.0 kg	Odstreďovanie bielizne a odčerpanie vody z bubna. Všetky tkaniny okrem vlnených a veľmi jemnej bielizne.

1) Prací program.

2) Prací program a fáza obnovenia odolnosti voči vode.

3) Testované na Staphylococcus aureus, Enterococcus faecium, Candida albicans, Pseudomonas aeruginosa a MS2 Bacteriophage v externom teste, ktorý vykonala spoločnosť Swisstatet Testmaterialien AG v roku 2021 (správa o teste č. 202120117).

Naloženie spotrebiča po **maximálnu kapacitu vyznačenú pre každý program pomáha znížiť spotrebu energie a vody.**

Vhodné pracie prostriedky pre pracie programy

Program	Univerzálny prášok ¹⁾	Tekutý univerzálny	Tekutý na farebnú bielizeň	Jemná bielizeň, vlna	Špeciálny
Smišené prádlo 69min	--	▲	▲	--	--
Eco 40-60	▲	▲	▲	--	--
Bavlna	▲	▲	▲	--	--
Syntetika	▲	▲	▲	--	--
Jemné prádlo	--	--	--	▲	▲
Vlna/Hedvábí	--	--	--	▲	▲
20 min. - 3 kg	--	▲	▲	--	--
Outdoor	--	--	--	▲	▲
Hygiena	▲	▲	--	--	▲

1) Pri teplote nad 60 °C sa odporúča používanie práškoveho pracieho prostriedku.

▲ = Odporúčané

-- = Neodporúčané

17.4 Druh a množstvo pracieho prostriedku.

- Používajte len pracie prostriedky a prídavné prostriedky určené špeciálne pre práčky. Najprv postupujte podľa týchto všeobecných pravidiel:
 - práškové pracie prostriedky (tiež tablety a jednodávkové pracie prostriedky) pre všetky druhy tkanín okrem jemnej. Uprednostnite práškové pracie prostriedky s obsahom bieliidla pre bielu bielizeň a dezinfikovanie bielizne,

- tekuté pracie prostriedky (ako aj jednodávkové pracie prostriedky), hlavne pri programoch prania na nízkej teplote (max. 60 °C) na všetky typy tkanín alebo špeciálne prostriedky na pranie vlny.
- Nemiešajte rôzne druhy pracích prostriedkov.
- Použite menej pracieho prostriedku, ak:
 - periete malú náplň,
 - bielizeň je mierne zašpinená,
 - počas prania vzniká veľké množstvo peny.
- Keď používate tablety alebo kapsule pracieho prostriedku, vždy ich vložte do bubna, nie do dávkovača pracieho

prostriedku a dodržiavajte odporúčania výrobcu.

Nedostatok pracieho prostriedku môže spôsobiť:

- neuspokojivé výsledky prania,
- zhnednutie náplne,
- masťné oblečenie,
- pleseň v spotrebiči.

Nadmerné množstvo pracieho prostriedku môže spôsobiť:

- mydliny,
- znížený účinok prania,
- nevhodné plákanie,
- väčší dopad na životné prostredie.

17.5 Harmonogram periodického čistenia

Periodické čistenie pomáha predĺžiť životnosť vášho spotrebiča.

Po každom cykle ponechajte dvierka a dávkovač pracieho prostriedku mierne pootvorené, aby došlo k cirkulácii vzduchu a vyschla vlhkosť vnútri spotrebiča.

Ak spotrebič nepoužívate dlhší čas: zatvorte vodovodný ventil a odpojte spotrebič od elektrickej siete.

Indikatívny harmonogram periodického čistenia:

Odvápňovanie	Dvakrát ročne
Program na údržbu práčky	Jedenkrát ročne
Vyčistite tesnenia dvierok	Každé dva mesiace
Vyčistite bubon	Každé dva mesiace
Vyčistite dávkovač pracieho prostriedku a nádržky AutoDose	Dvakrát ročne
Vyčistite filter odtokového čerpadla	Dvakrát ročne
Vyčistite filter v prívodnej hadici a filter ventilu	Dvakrát ročne

Pravidelne kontrolujte bubon, či nenájdete usadený vodný kameň. Odporúčame občas spustiť cyklus s prázdnyim bubnom a odvápnovacím prostriedkom.

Odstránenie cudzích predmetov



Pred spustením cyklu sa uistite, že sú vrecká prázdne a všetky voľné prvky sú uviazané.

Vyberte akékoľvek cudzie predmety (ako napr. kovové spony, gombíky, mince a pod.), ktoré môžete nájsť v tesnení dvierok, filtroch a bubne. V prípade potreby kontaktujte autorizované servisné stredisko.

Tesnenie dvierok

Tento spotrebič je navrhnutý so **samočistiacim odtokovým systémom** umožňujúcim vypustenie ľahkých žmoliek, ktoré odpadnú z oblečenia, spolu s vodou. Tesnenie pravidelne kontrolujte a v prípade potreby ho vyčistite podľa pokynov na nasledujúcom obrázku. Po skončení cyklu môžete späťne získať mince, gombíky a iné malé predmety.

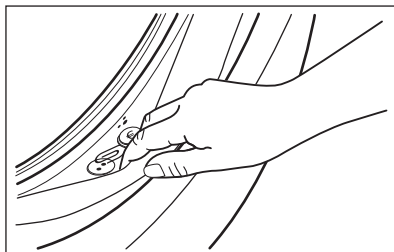

V prípade potreby ho vyčistite pomocou krémového čistiaceho prostriedku s obsahom amoniaku tak, aby ste nepoškabali povrch.

V prípade potreby odstráňte chumáče a predmety zachytené vo filtri.

17.6 Nastavenie WiFi pripojenia

Táto kapitola popisuje ako pripojiť inteligentný spotrebič k WiFi sieti a prepojiť ho s mobilnými zariadeniami.

Táto funkcia vám umožní prijímať oznámenia a ovládať a monitorovať spotrebič z mobilných zariadení.



Funkcia WiFi je pri pôvodnom nastavení z výroby vypnutá.

Na pripojenie spotrebiča a využívanie širokého radu funkcií a služieb potrebujete:

- Domácu bezdrôtovú sieť so zapnutým internetovým pripojením.
- Mobilné zariadenie pripojené k bezdrôtovej sieti.

Parametre modulu Wi-Fi	
Frekvencia	2,412 - 2,472 GHz pre Európsky trh
Protokol	IEEE 802.11b/g/n
Max. výkon	<20 dBm
Šifrovanie	WPA, WPA2, WPA3

Konfigurovanie bezdrôtového pripojenia spotrebiča

1. Na zapnutie spotrebiča podržte stlačené tlačidlo Zap./Vyp. na niekoľko sekúnd. Počkajte približne 10 sekúnd pred pokračovaním s konfiguráciou bezdrôtovej siete.
2. Zvoľte program otočením ovládača programov.
3. Stlačte a na niekoľko sekúnd podržte Spuštění na dálku  tlačidlo, kým nezaznie „kliknutie“. Uvoľnite tlačidlo. Na displeji sa na 5 sekúnd zobrazí  a ukazovateľ  začne blikať. Začne sa spúšťať bezdrôtový modul.



Uistite sa, že je APLIKÁCIA pripravená na pripojenie.

4. Po približne 10 sekundách sa na displeji zobrazí  (Prístupový bod).

Prístupový bod bude otvorený približne 5 minút.

5. Nakonfigurujte aplikáciu App vo svojom inteligentnom zariadení a postupujte podľa pokynov na pripojenie spotrebiča k sieti Wi-Fi.
6. Ak je nakonfigurovaná konektivita, keď sa opäť zobrazí obrazovka informácií o programe, svieti na displeji ukazovateľ .



Vždy keď zapnete spotrebič, trvá mu okolo 10 sekúnd kým sa automaticky pripojí k sieti. Keď ukazovateľ  prestane blikať, pripojenie je pripravené.

Ak chcete vypnúť bezdrôtové pripojenie, po nakonfigurovaní pripojenia stlačte a na niekoľko sekúnd podržte tlačidlo Spuštění na dálku , kým nezaznie prvý zvukový signál. Uvoľnite tlačidlo. Na displeji sa na 5 sekúnd zobrazí **OFF**.



Ak spotrebič vypnete a opäť zapnete, bezdrôtové pripojenie sa automaticky vypne.

Ak chcete odstrániť bezdrôtové poverenia, stlačte a na niekoľko sekúnd podržte tlačidlo Spuštění na dálku , kým nezaznie druhý zvukový signál: Na displeji sa na niekoľko sekúnd zobrazí symbol **---**.

18. OCHRANA ŽIVOTNÉHO PROSTREDIA

Materiály označené symbolom  Obal vyhodte do príslušných kontajnerov na recykláciu. Chráňte životné prostredie a zdravie ľudí a recyklujte odpad z elektrických a elektronických spotrebičov. Spotrebiče

označené symbolom  s komunálnym odpadom. Výrobok odovzdajte v miestnom recyklačnom zariadení alebo sa obráťte na obecný alebo mestský úrad.

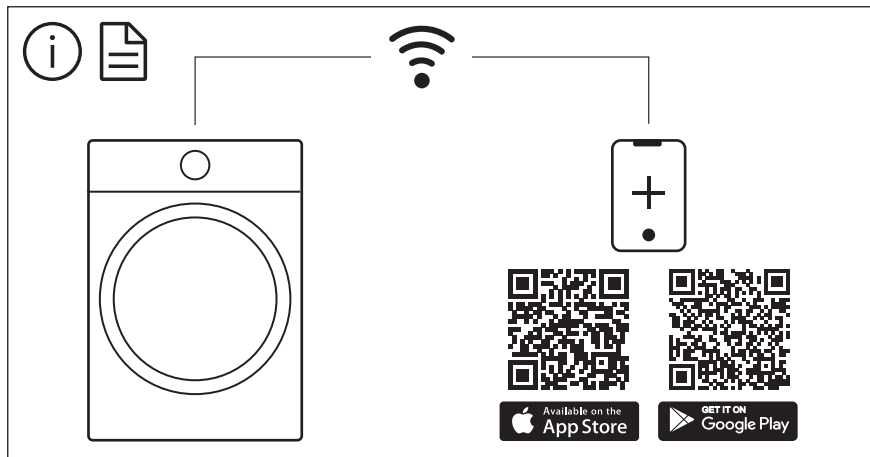

The software in this product contains components that are based on free and open source software. AEG gratefully acknowledges the contributions of the open software and robotics communities to the development project.

To access the source code of these free and open source software components whose license conditions require publishing, and to see their full copyright information and applicable license terms, please visit:
<http://aeg.opensourcerepository.com> (folder NIUS)